

AESCULAP[®] Surgical Instruments

Instruments for Cardiovascular and
Thoracic Surgery

胸部·心臟血管手術機器



Aesculap® Surgical Instruments

Instruments for Cardiovascular and Thoracic Surgery
胸部·心臟血管手術機器

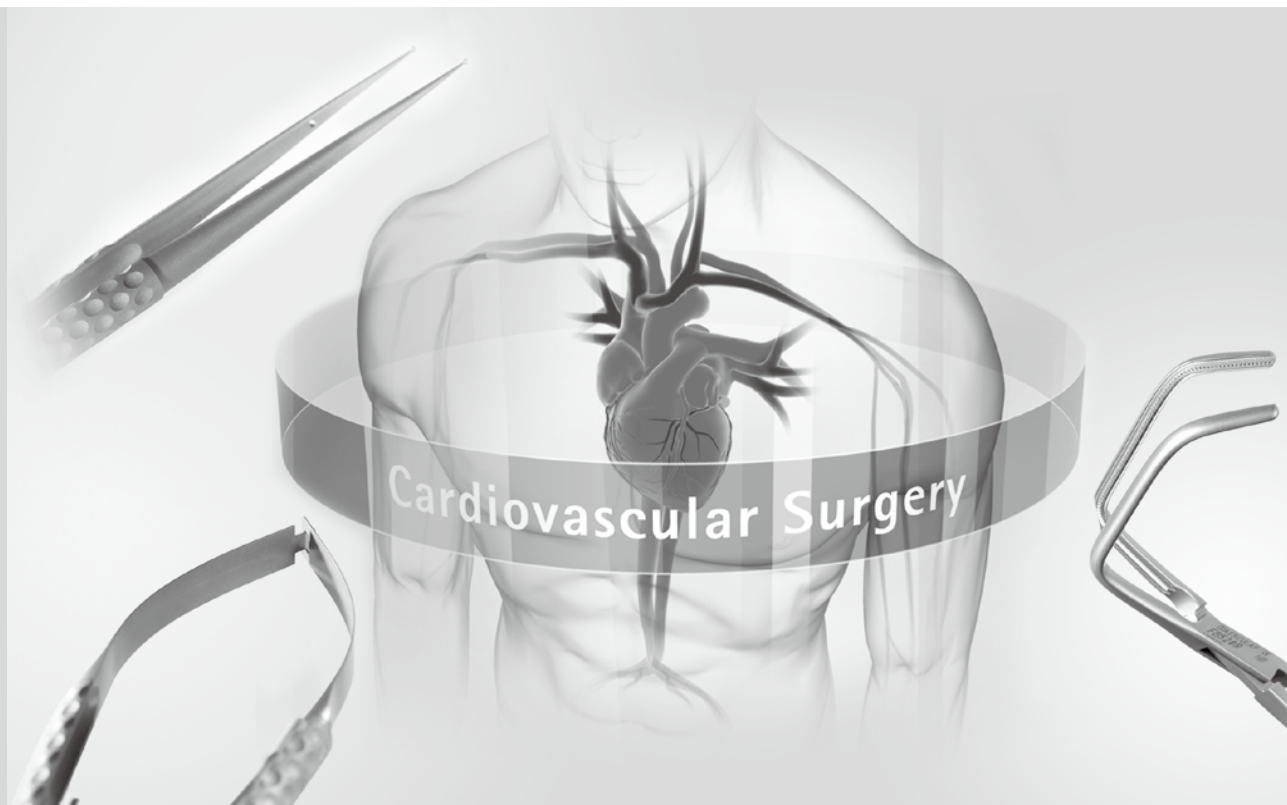

目次

Table of Contents

Pages 1 - 30

1. マイクロ剪刀、超硬剪刀ノアール、超硬チップ付剪刀

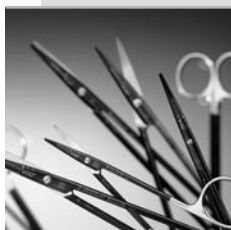

■ NOIR® Suprême マイクロ剪刀	2	■ 超硬チップ付剪刀	23
■ マイクロ剪刀	4	■ 剪刀	26
■ 血管剪刀	10		
■ ダイヤモンドナイフ	15		
■ 超硬剪刀ノアール	16		
■ スーパーカット剪刀	20		

Pages 31 - 56

2. マイクロ持針器、超硬チップ付持針器



■ NOIR® Suprême マイクロ持針器	32
■ チタン製マイクロ持針器	34
■ ダイヤダスト付マイクロ持針器	36
■ マイクロ持針器	47
■ 超硬チップ付持針器	50

Pages 57 - 72

3. マイクロ鑷子、無外傷性鑷子

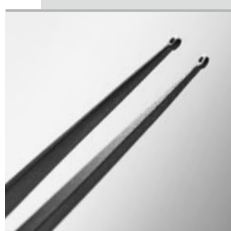

■ NOIR® Suprême マイクロピンセット	58
■ チタン製マイクロ鑷子	60
■ マイクロ鑷子	62
■ 超硬チップ付鑷子	70
■ 無外傷性鑷子	71
■ 弁鑷子	72

Pages 73 - 76

4. 血管フック、鋭鉤、血管鉤



■ 血管フック	74
■ 鋭鉤	75
■ 血管鉤	76

Pages 77 - 88

5. 開創鉤



■ 開創鉤	78
■ 肩甲骨鉤	88

Pages 89 - 94

6. 圧肺鉤、心房鉤、大動脈弁鉤



■ 圧肺鉤	90
■ 心房鉤	91
■ 大動脈弁鉤	94

Pages 95 - 100

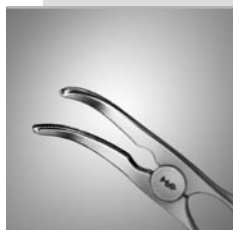

7. 無外傷性血管クリップ、無外傷性ブルドッグクランプ

- マイクロ血管クリップ、マイクロアプロキシメーター… 96
- 無外傷性血管クリップ …………… 98
- 無外傷性ブルドッグクランプ …………… 99

Pages 101 - 138



8. 無外傷性血管鉗子

- 無外傷性血管鉗子 …………… 102

Pages 139 - 164



9. 把持鉗子、剥離鉗子、止血鉗子、ベインストリッパー

- 無外傷性組織・臓器把持鉗子、心筋鉗子 … 140
- 剥離鉗子 …………… 143
- チューブ鉗子 …………… 149
- 止血鉗子 …………… 150
- 血管拡張器 …………… 159
- 血管ヘラ …………… 160
- ベインストリッパー …………… 162
- 血管移植用器械、血管パンチ …………… 164

Pages 165 - 198

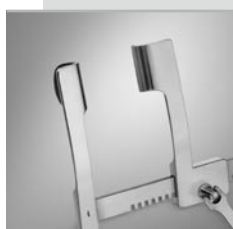

10. 開胸器、肋骨剪刀、ワイヤーカッター・プライヤー

- 胸骨切除器械 …………… 166
- 開胸器 …………… 167
- 開創器 …………… 180
- 肋骨剪刀、骨剪刀 …………… 184
- 丸ノミ鉗子 …………… 190
- 骨把持鉗子、骨膜剥離子（肋骨用） …… 193
- ワイヤーカッター・プライヤー …………… 196

Pages 199 - 201



11. 吸引嘴管

- 吸引嘴管 …………… 200

INDEX …………… 202 - 209

Aesculap® Surgical Instruments

1. マイクロ剪刀、超硬剪刀ノアール、超硬チップ付剪刀



■ NOIR® Suprême マイクロ剪刀	2
■ マイクロ剪刀	4
■ 血管剪刀	10
■ ダイヤモンドナイフ	15
■ 超硬剪刀ノアール	16
■ スーパーカット剪刀	20
■ 超硬チップ付剪刀	23
■ 剪刀	26

1. マイクロ剪刀、超硬剪刀ノール、超硬チップ付剪刀



FM 610 B



FM 611 B



FM 612 B
25°



FM 613 B
45°



FM 614 B
60°



FM 615 B
90°



FM 616 B
125°



























1/1

165 mm

1. マイクロ剪刀、超硬剪刀ノール、超硬チップ付剪刀

1. マイクロ剪刀、超硬剪刀ノアール、超硬チップ付剪刀

	角度	25°	45°	60°	90°	125°	ストレート	カーブ
ファイン		 FM 470 R	 FM 471 R	 FM 472 R	 FM 473 R	 1/1 FM 474 R		
ファイン 玉付		 FM 451 R	 FM 452 R	 FM 453 R	 FM 454 R	 1/1 FM 455 R		
デリケート		 FM 437 R	 FM 438 R	 FM 439 R	 FM 440 R	 FM 441 R	 FM 442 R	 1/1 FM 436 R
ウルトラ デリケート		 FM 431 R	 FM 432 R	 FM 433 R	 FM 434 R	 FM 435 R	 FM 444 R	 1/1 FM 430 R

マイクロ剪刀 / フラットハンドル

Aesculap®

























1/1

165 mm

1. マイクロ剪刀、超硬剪刀ノール、超硬チップ付剪刀

1. マイクロ剪刀、超硬剪刀ノアール、超硬チップ付剪刀

	角度	25°	45°	60°	90°	125°	ストレート	カーブ
ファイン		 FM 476 R	 FM 477 R	 FM 478 R	 FM 479 R	 FM 480 R		
ファイン 玉付		 FM 489 R	 FM 490 R	 FM 491 R	 FM 492 R	 FM 493 R		
デリケート		 FM 482 R	 FM 483 R	 FM 484 R	 FM 485 R	 FM 486 R	 FM 488 R	 FM 481 R
ウルトラ デリケート		 FM 504 R	 FM 505 R	 FM 506 R	 FM 507 R	 FM 508 R		 FM 503 R

マイクロ剪刀 / ラウンドハンドル

Aesculap®

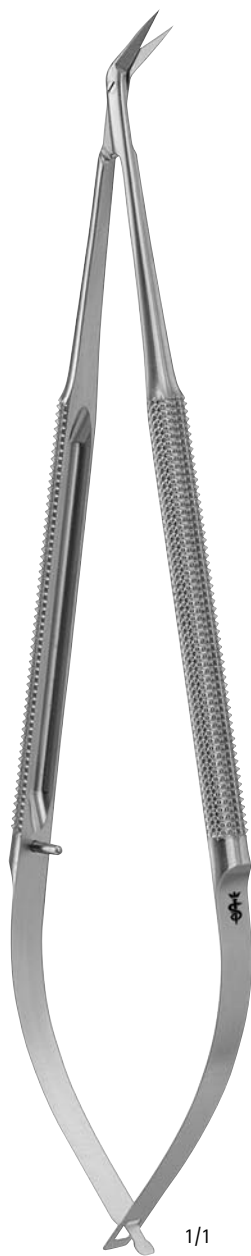

1/1

165 mm

1. マイクロ剪刀、超硬剪刀ノール、超硬チップ付剪刀

1. マイクロ剪刀、超硬剪刀ノアール、超硬チップ付剪刀



血管がすべらず、スムーズにきれいにカットできます。
(写真は FD 028 R)

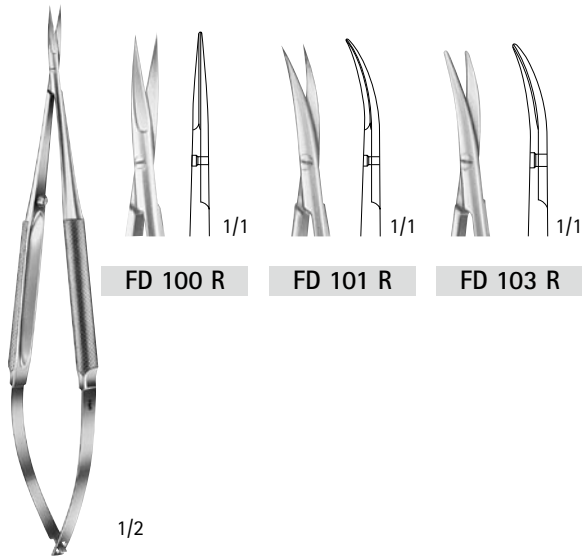

FD 100 R

FD 101 R

FD 103 R

FD 100 R - FD 103 R
145 mm
ラウンドハンドル

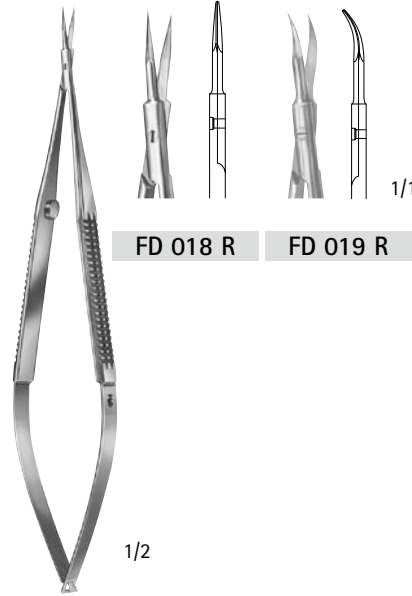

FD 018 R

FD 019 R

ヴァンナス
FD 018 R - FD 019 R
160 mm



ピーマー
FD 028 R
130 mm

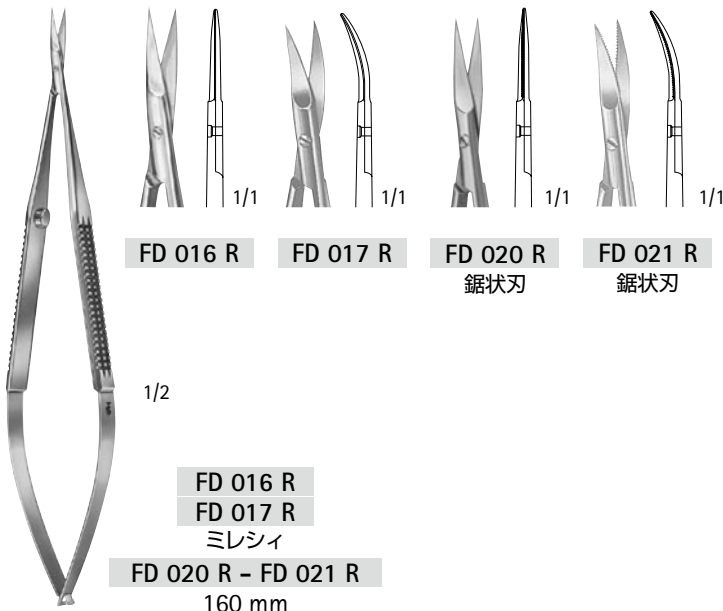
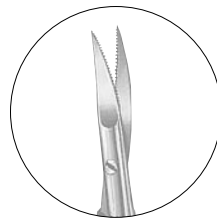

FD 016 R

FD 017 R

FD 020 R

FD 021 R

鋸状刃

鋸状刃

FD 016 R
FD 017 R
ミレシイ
FD 020 R - FD 021 R
160 mm

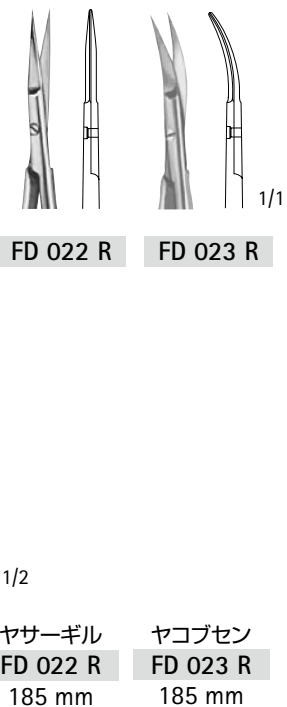

FD 022 R

FD 023 R

1/2

ヤサーギル
FD 022 R
185 mm

ヤコブセン
FD 023 R
185 mm

ミューラーマイクロ剪刀

Aesculap®



ミューラー

FM 010 R - FM 014 R

120 mm

ハンドルカラー：ブルー

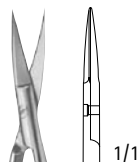

FM 010 R

両尖

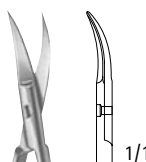

FM 011 R

両尖

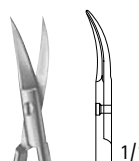

FM 012 R

片尖

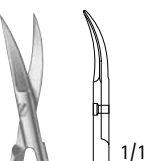

FM 013 R

両鈍

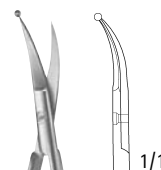

FM 014 R

片側玉付



ミューラー

FM 040 R - FM 041 R

170 mm

ハンドルカラー：ブルー

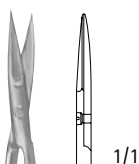

FM 040 R

両尖

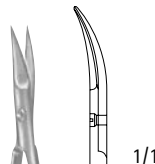



FM 041 R

両尖

1. マイクロ剪刀、超硬剪刀ノール、超硬チップ付剪刀

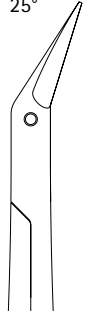
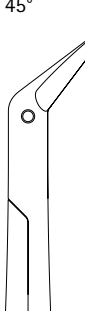
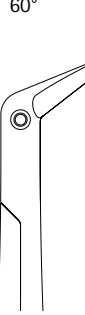
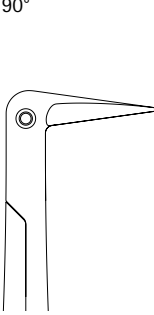
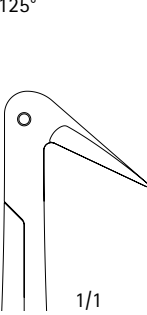
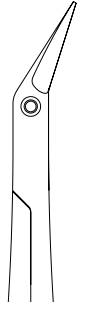
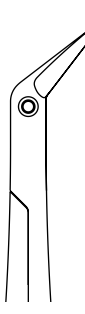
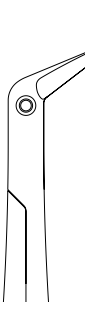
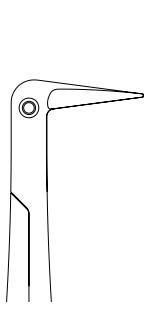
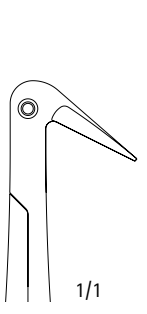
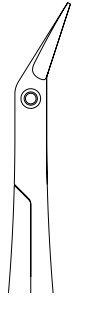
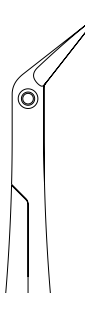
1. マイクロ剪刀、超硬剪刀ノアール、超硬チップ付剪刀

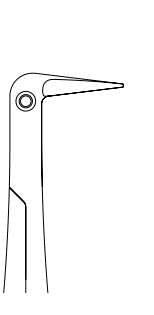
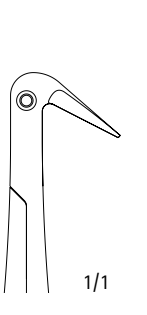
	角度	25°	45°	60°	90°	125°
スタンダード		 BC 522 R	 BC 523 R	 BC 524 R	 BC 525 R	 1/1 BC 526 R
デリケート		 BC 531 R	 BC 532 R	 BC 533 R	 BC 534 R	 1/1 BC 535 R
ウルトラ デリケート		 BC 515 R	 BC 516 R	 BC 517 R	 BC 518 R	 1/1 BC 519 R

ポッツ剪刀

Aesculap®

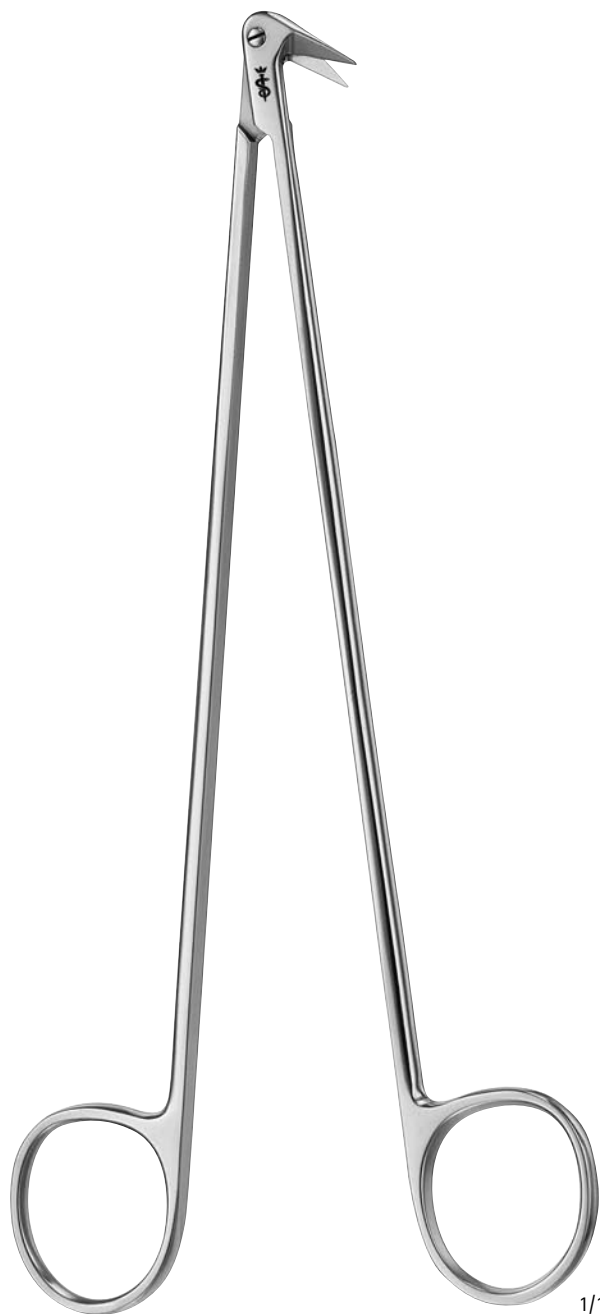

180 mm

1/1

1. マイクロ剪刀、超硬剪刀ノール、超硬チップ付剪刀

1. マイクロ剪刀、超硬剪刀ノアール、超硬チップ付剪刀

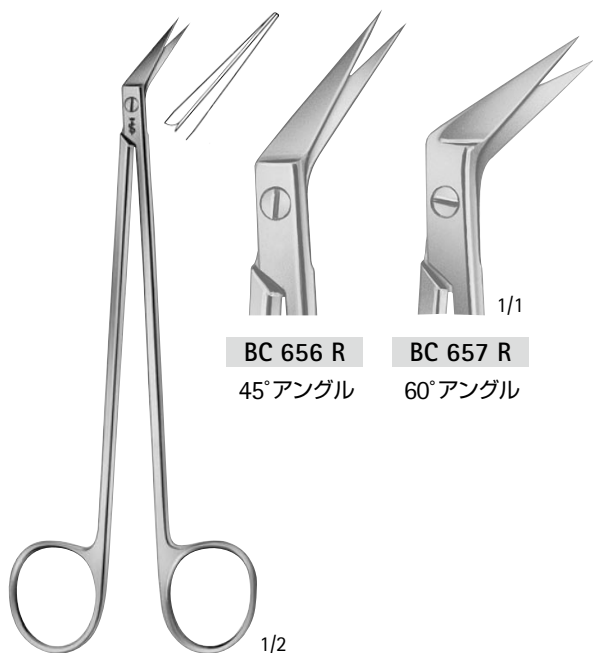

ドゥベークー

BC 656 R - BC 657 R
155 mm

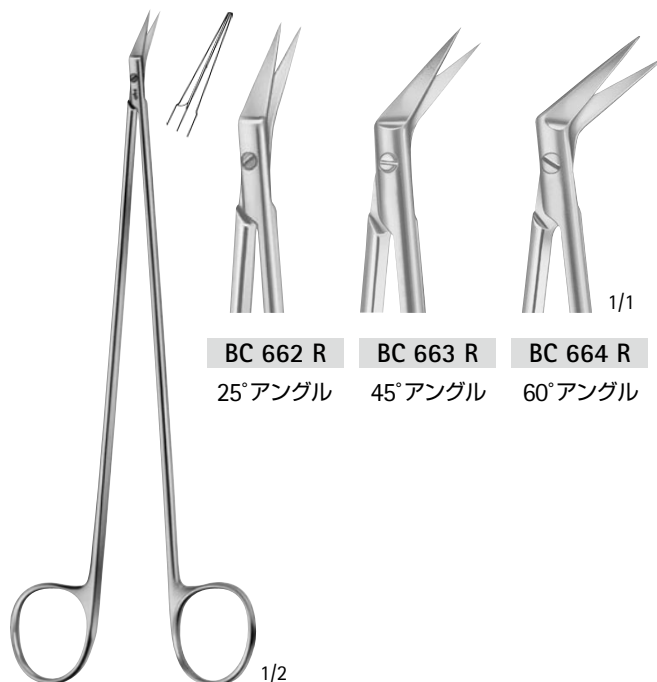

ディートリッヒ - ヘゲマン

BC 662 R - BC 664 R
180 mm



ポッツ - デマーテル

BC 647 R - BC 649 R
185 mm

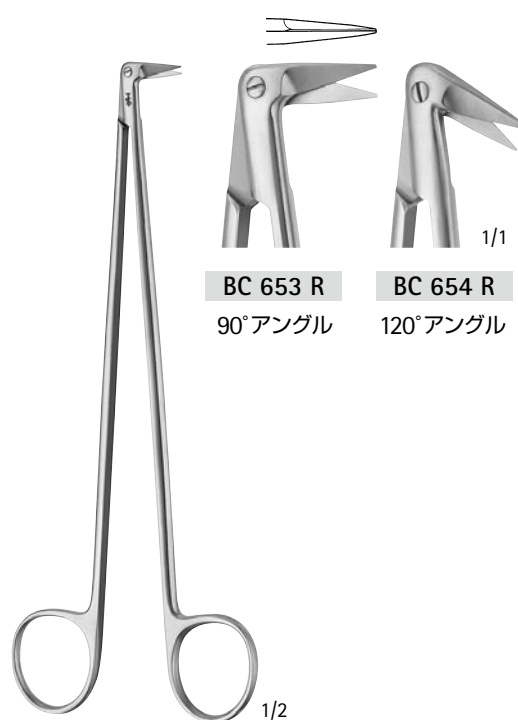

ディートリッヒ

BC 653 R - BC 654 R
170 mm

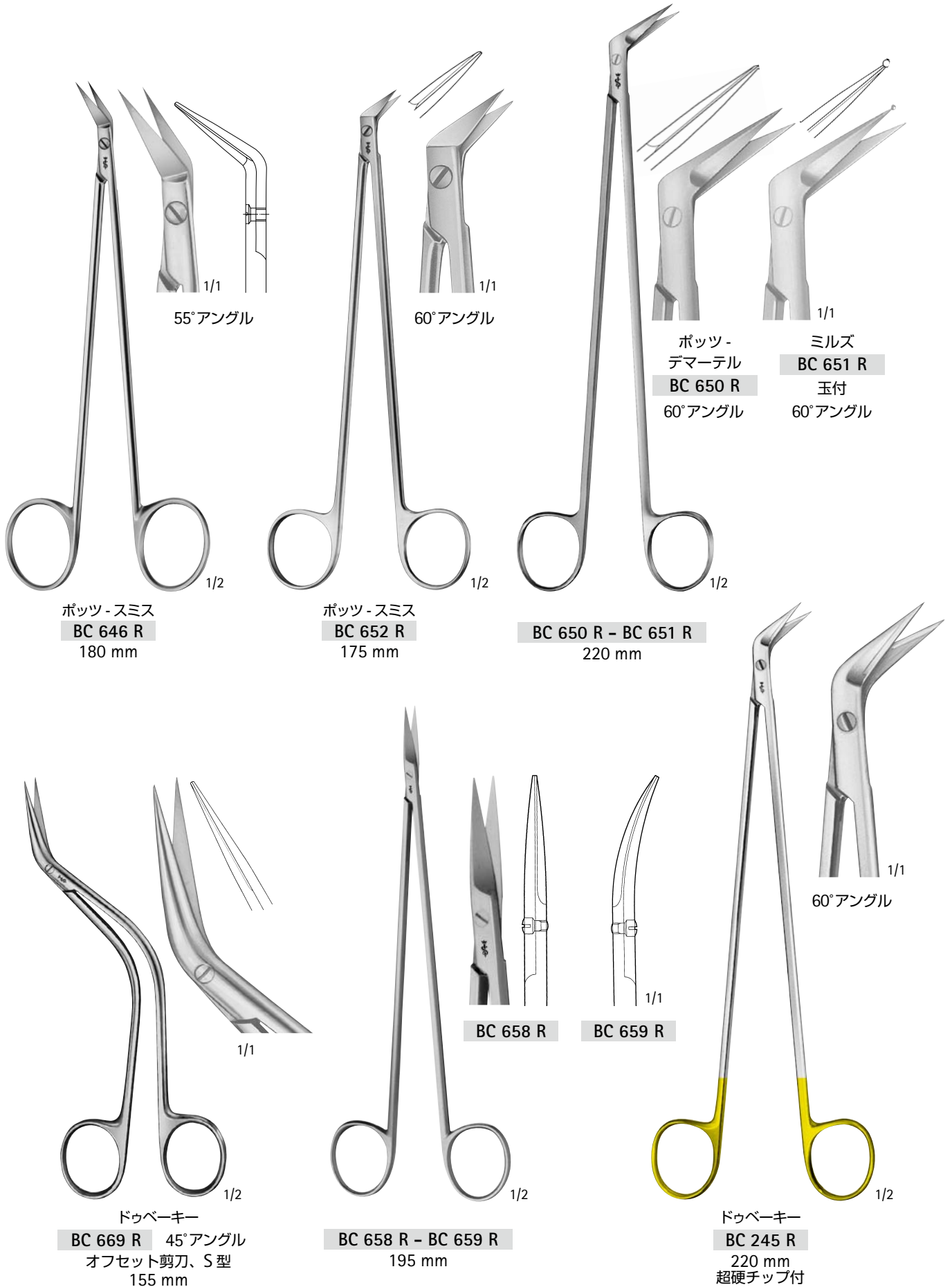

1. マイクロ剪刀、超硬剪刀ノアール、超硬チップ付剪刀

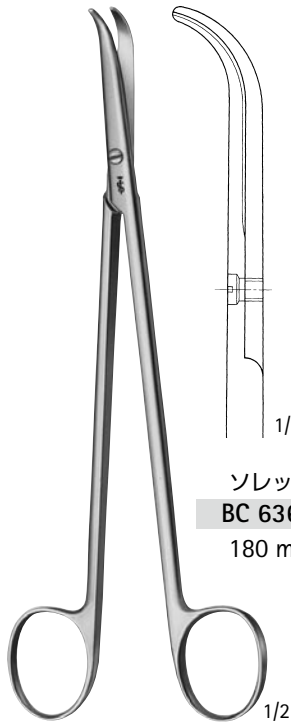

ソレック
BC 636 R
180 mm



オーエンフェルナー
BC 638 R
225 mm



オーエンフェルナー
BC 639 R
255 mm

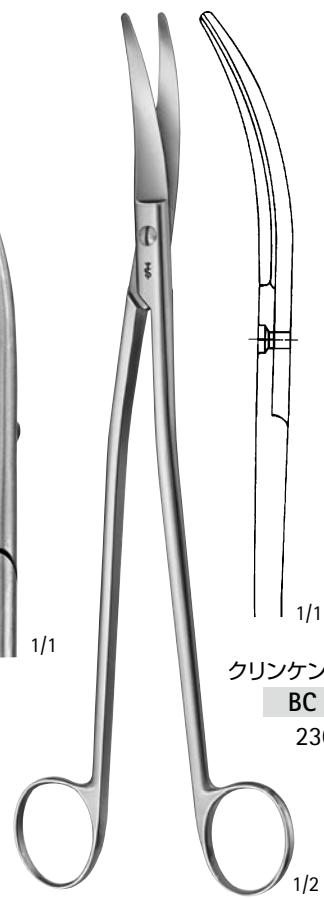

クリンケンバーク・ロス
BC 640 R
230 mm

BC 636 R - BC 639 R

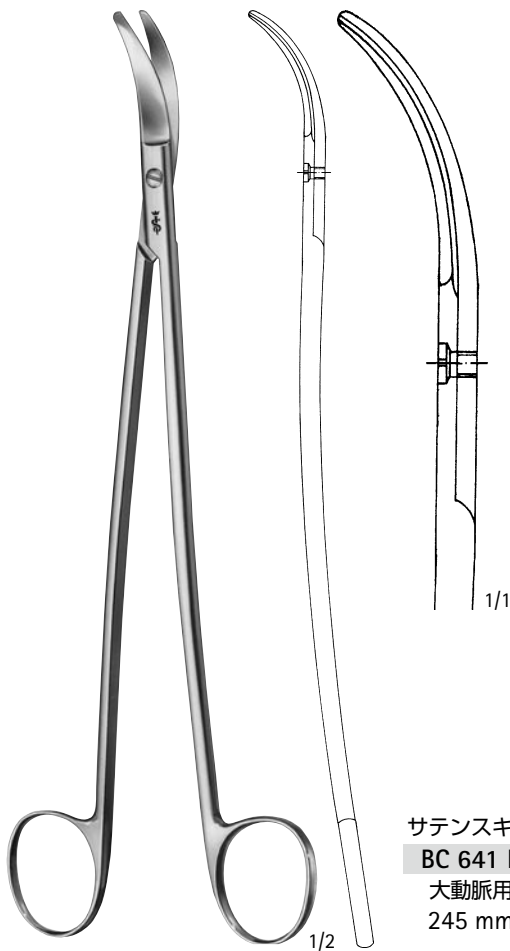

サテンスキー
BC 641 R
大動脈用
245 mm

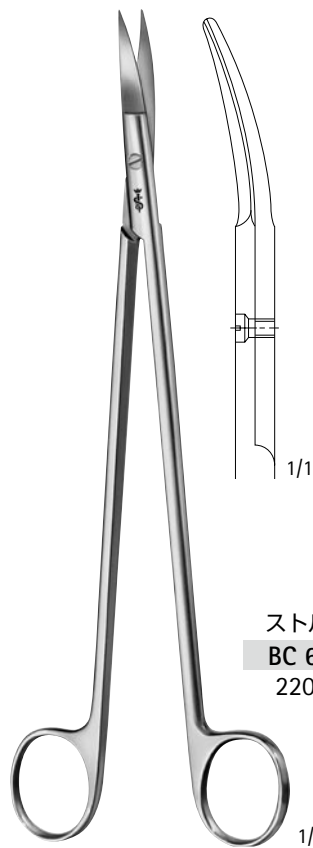

ストルリー
BC 644 R
220 mm

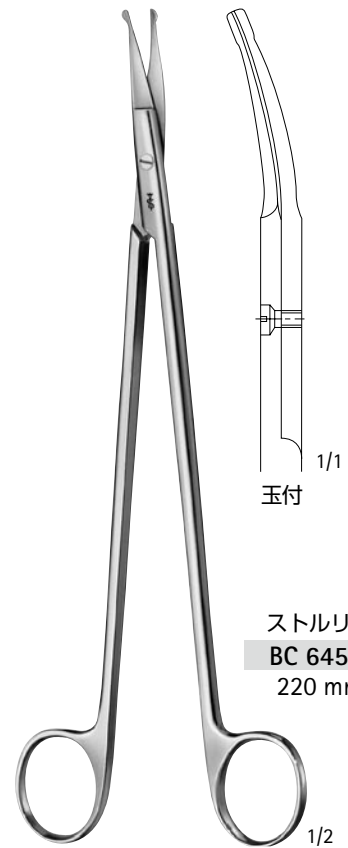

ストルリー
BC 645 R
220 mm

ダイヤモンドナイフ

Aesculap®

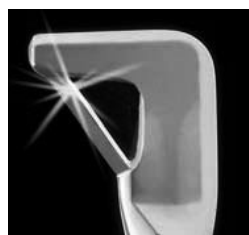
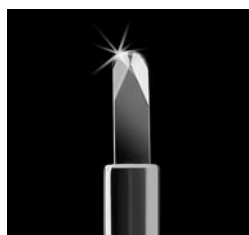

FD 113 D
ラウンドブレード
205 mm

1/1



FD 114 D
レトロブレード
先端 60°
205 mm

1/1



FD 115 D
ウェッジブレード
先端 45°
205 mm

1/1



FD 116 D
ランセットブレード
先端 60°
205 mm

1/1

1. マイクロ剪刀、超硬剪刀ノール、超硬チップ付剪刀

超硬剪刀ノアールはNoirコーティング(チタン合金コーティング=Titanium Aluminum Nitride coating)と超硬チップの技術により、表面硬度が高くなり、切れ味の耐久性を向上させています。さらにブレード部の表面加工により動きがスムーズとなり、滑らかな切れ味を実現しました。これらの技術により、超硬剪刀ノアールは、優れた切開性能と剥離性能を医療現場にご提供いたします。

1. マイクロ剪刀、超硬剪刀ノアール、超硬チップ付剪刀

Wカット

脂肪分の多い組織の切開時など組織が滑ることの無い様に、片側のブレードに鋸状の溝が刻まれています。

ファインパターンはデリケートな組織の剥離に適しています。

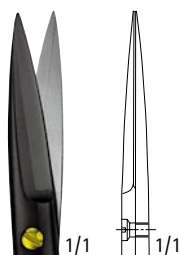
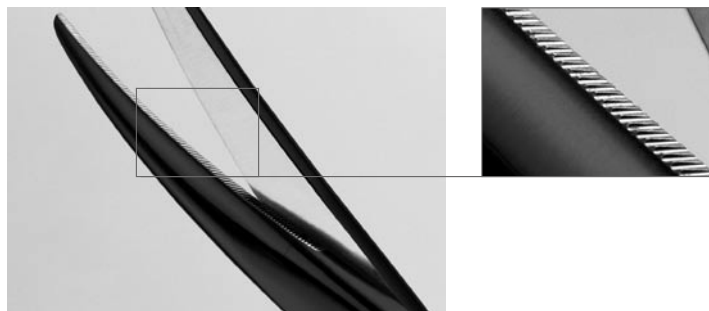

BC 210 B
ファインパターン

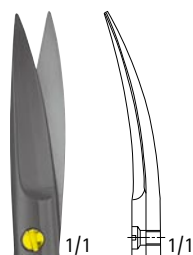

BC 211 B
ファインパターン



BC 257 B
ファインパターン



BC 259 B
ファインパターン

BC 211 WB
ファインパターン
Wカット

BC 257 WB
ファインパターン
Wカット

BC 259 WB
ファインパターン
Wカット



超硬剪刀ノアール
アイリス
110 mm



超硬剪刀ノアール
115 mm



超硬剪刀ノアール
メツエンバウム
145 mm

超硬剪刀ノアール

Aesculap®

マイクロトーム・エッジ
 鋭利なブレード形状により切開
 操作および剥離操作がスムーズ
 になりました。

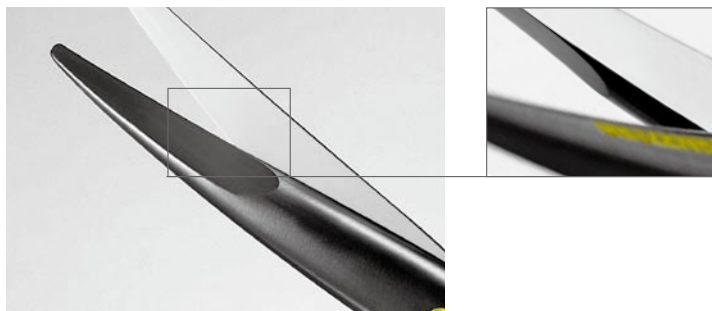

1. マイクロ剪刀、超硬剪刀ノアール、超硬チップ付剪刀

<p>BC 261 B</p> <p>BC 261 WB Wカット</p>	<p>BC 263 B</p> <p>BC 263 WB Wカット</p>	<p>BC 271 B ファインパターン</p> <p>BC 271 WB ファインパターン Wカット</p>	<p>BC 273 B ファインパターン</p> <p>BC 273 WB ファインパターン Wカット</p>
<p>超硬剪刀ノアール メツェンバウム 145 mm</p>	<p>超硬剪刀ノアール メツェンバウム 180 mm</p>	<p>超硬剪刀ノアール トーンニス・アドソン 175 mm</p>	

超硬剪刀ノアールはNoirコーティング(チタン合金コーティング=Titanium Aluminum Nitride coating)と超硬チップの技術により、表面硬度が高くなり、切れ味の耐久性を向上させています。さらにブレード部の表面加工により動きがスムーズとなり、滑らかな切れ味を実現しました。これらの技術により、超硬剪刀ノアールは、優れた切開性能と剥離性能を医療現場にご提供いたします。

1. マイクロ剪刀、超硬剪刀ノアール、超硬チップ付剪刀

Wカット

脂肪分の多い組織の切開時など組織が滑ることの無い様に、片側のブレードに鋸状の溝が刻まれています。

ファインパターンはデリケートな組織の剥離に適しています。

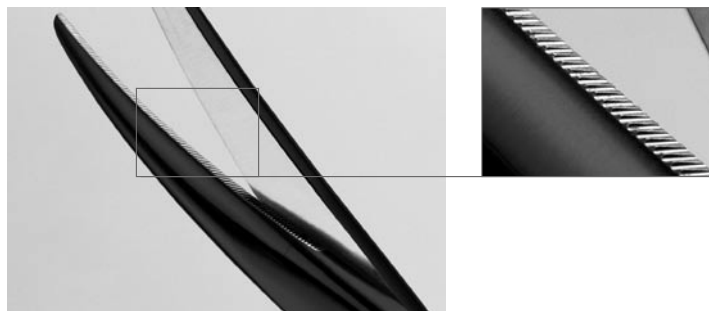

BC 284 B	BC 283 B ファインパターン	BC 252 B	BC 253 B	BC 265 B	BC 275 B ファインパターン
BC 284 WB Wカット	BC 283 WB ファインパターン Wカット	BC 253 WB Wカット	BC 265 WB Wカット	BC 275 WB ファインパターン Wカット	
超硬剪刀ノアール レクセル 165 mm	超硬剪刀ノアール メーヨー 170 mm		超硬剪刀ノアール メツェンバウム 200 mm		

超硬剪刀ノール

Aesculap®

マイクロトーム・エッジ
 鋭利なブレード形状により切開
 操作および剥離操作がスムーズ
 になりました。

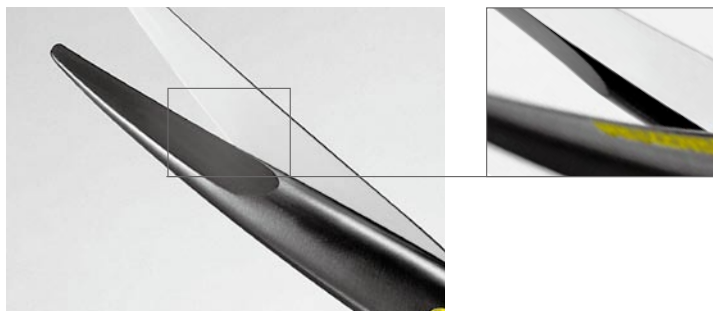

1. マイクロ剪刀、超硬剪刀ノール、超硬チップ付剪刀



スーパーカット剪刀は、マイクロトームエッジの鋭利なブレード形状により、スムーズな切開と剥離を可能にしています。さらに、Wカットブレードにより滑りやすい組織に対しても安定した切開性能を提供します。スーパーカット剪刀は剪刀に求められる切れ味と剥離という2つの特性をバランス良く備えた製品です。

1. マイクロ剪刀、超硬剪刀ノアール、超硬チップ付剪刀

マイクロトーム・エッジ
鋭利なブレード形状により
切開操作および剥離操作が
スムーズになりました。

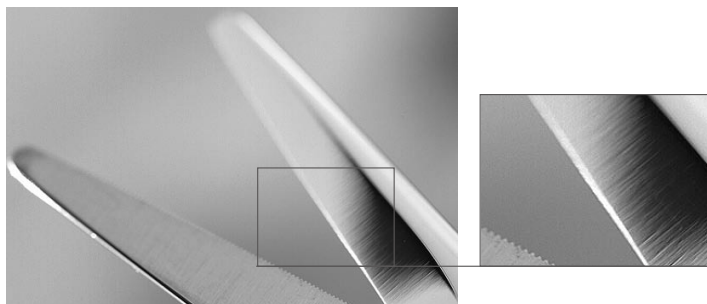

Wカット
脂肪分の多い組織の切開時
など組織が滑ることの無い
様に、片側のブレードに鋸
状の溝が刻まれています。



スーパーカット剪刀

Aesculap®

1. マイクロ剪刀、超硬剪刀ノール、超硬チップ付剪刀

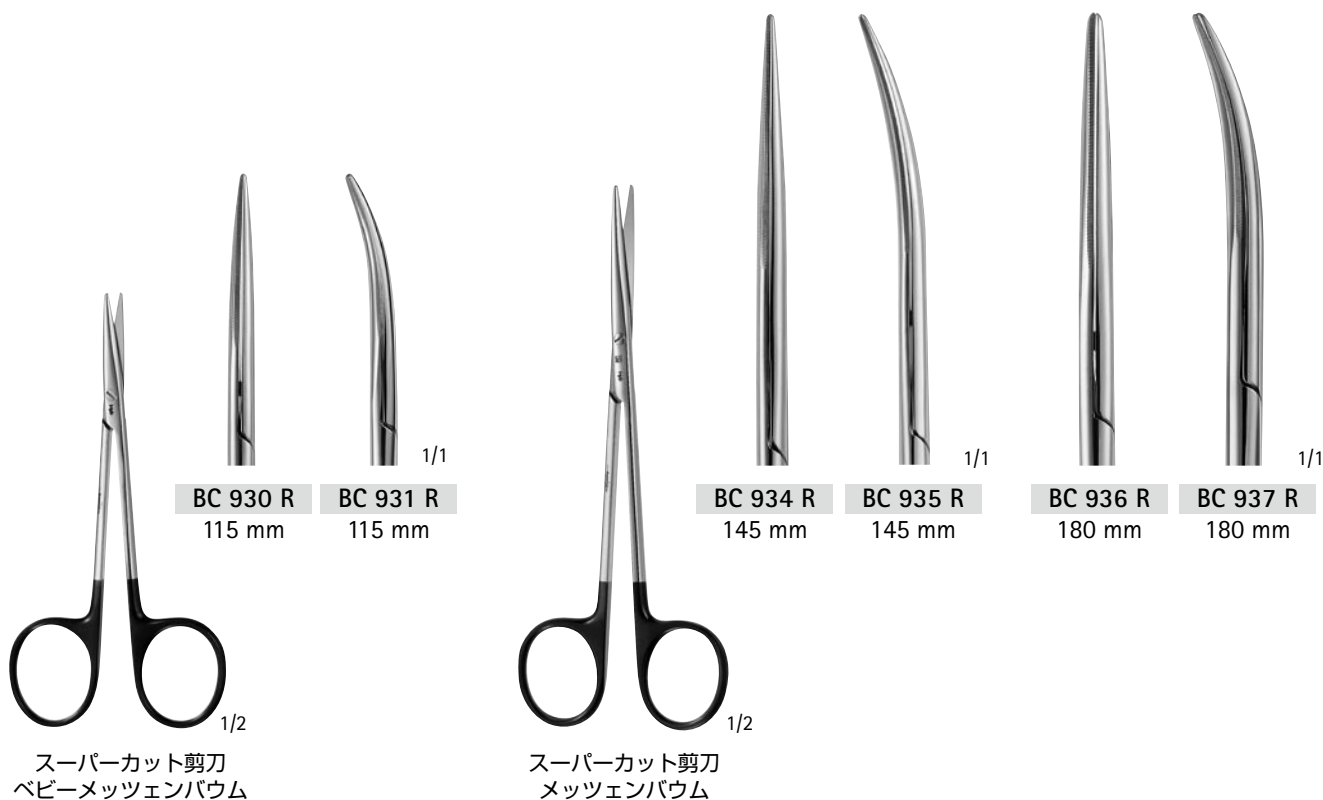
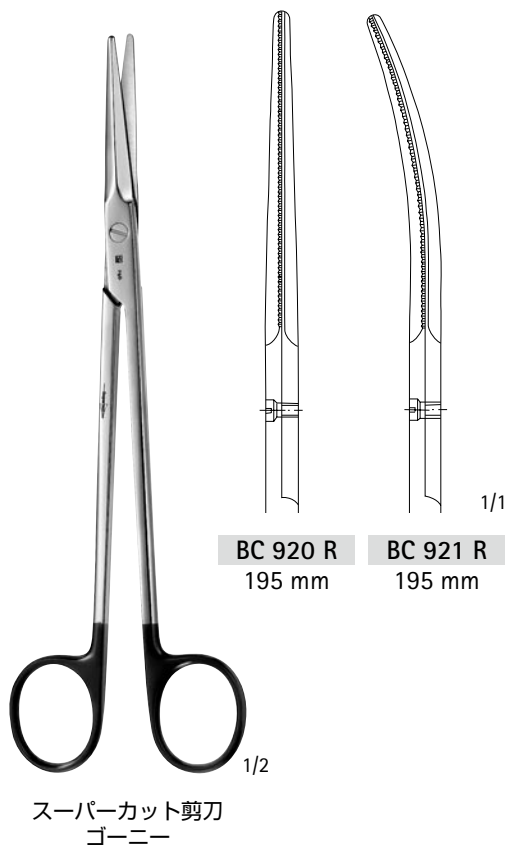

1. マイクロ剪刀、超硬剪刀ノール、超硬チップ付剪刀

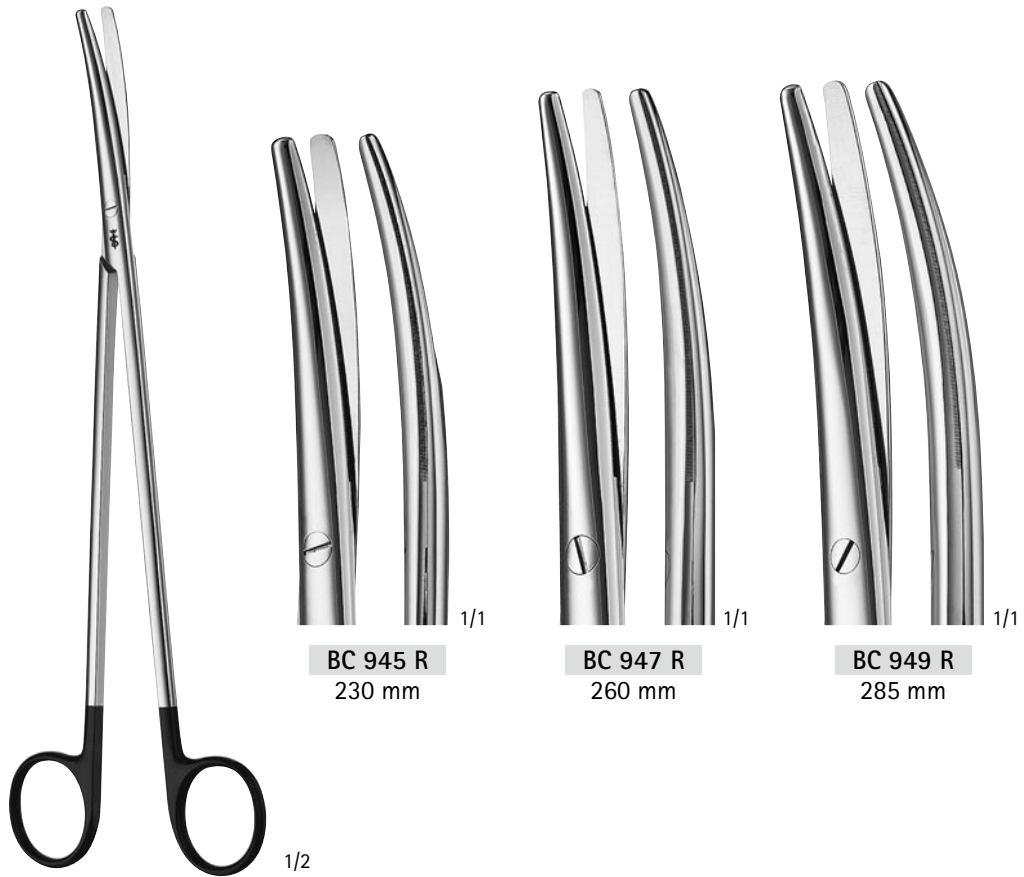

BC 945 R
230 mm

BC 947 R
260 mm

BC 949 R
285 mm

スーパーカット剪刀
メツエンバウム



BC 957 R
25° アングル
190 mm

BC 958 R
45° アングル
185 mm

BC 959 R
60° アングル
180 mm

スーパーカット剪刀
ポッツ・スミス

超硬チップ付剪刀

Aesculap®

超硬チップ付剪刀



滑らかな切れ味
精密加工された超硬チップ構造により、長寿命化を実現
金メッキを施したフィンガーリング

超硬チップ付 W カット剪刀



W カット
組織や縫合糸が
すべるのを防ぎます

1. マイクロ剪刀、超硬剪刀ノール、超硬チップ付剪刀

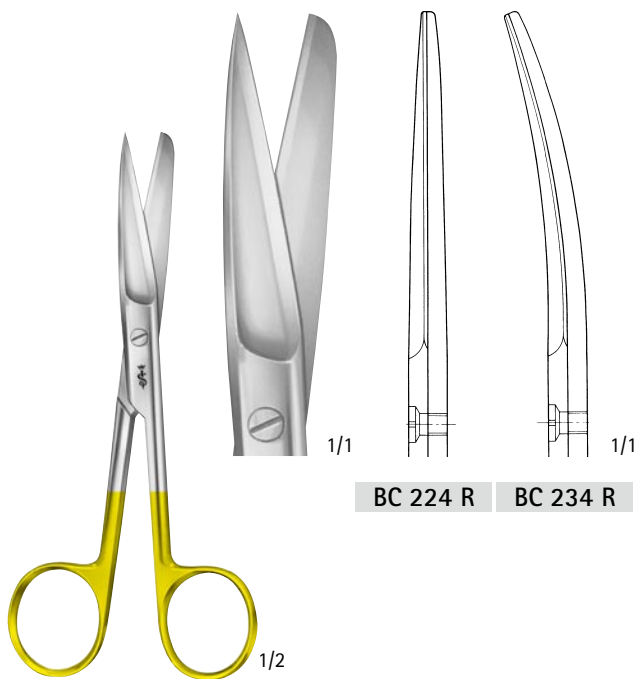

BC 224 R BC 234 R

BC 224 R - BC 234 R
145 mm

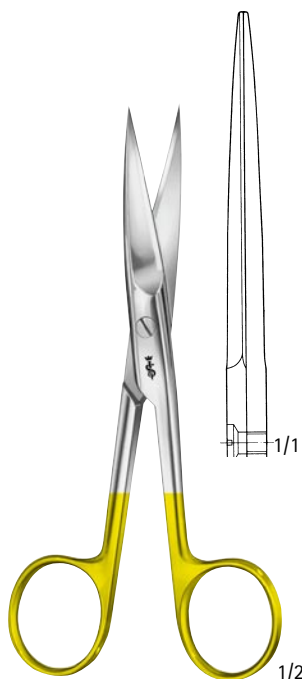

BC 228 R
145 mm

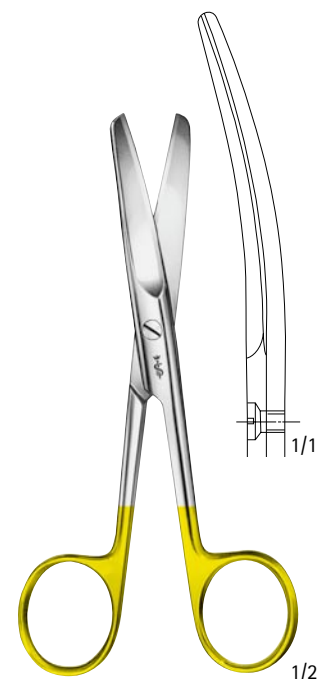

BC 231 R - BC 231 W
145 mm

超硬チップ付切開剪刀

Aesculap®

1. マイクロ剪刀、超硬剪刀ノアール、超硬チップ付剪刀

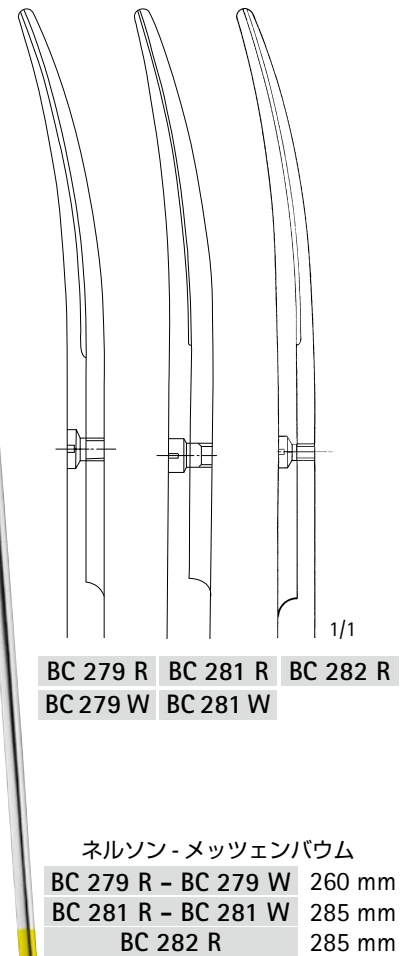
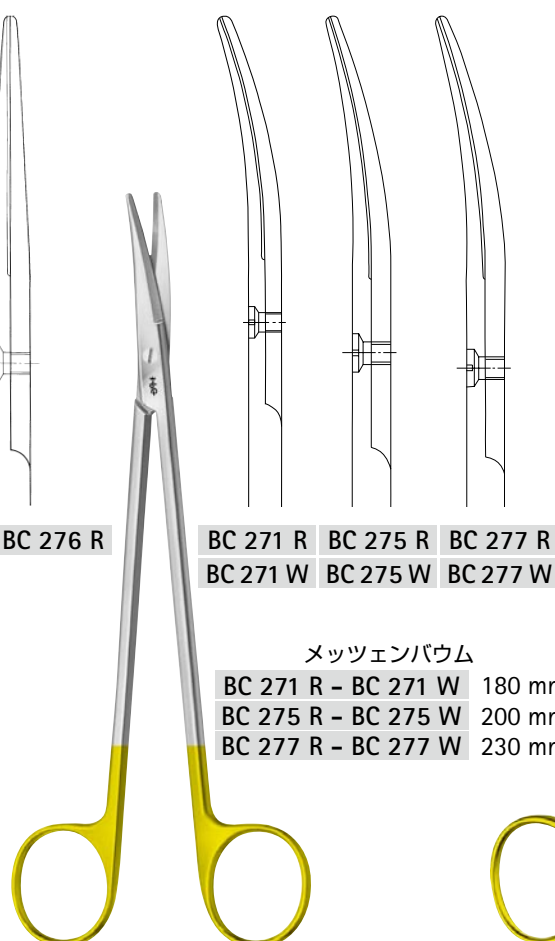
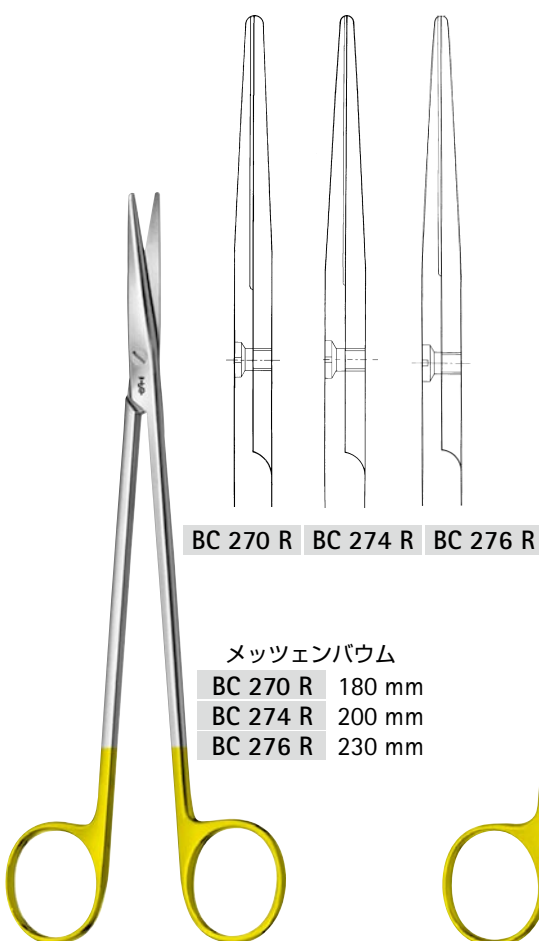
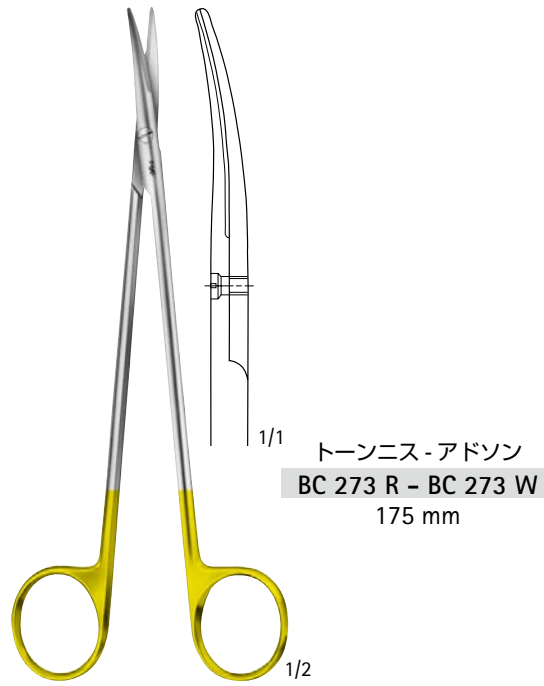
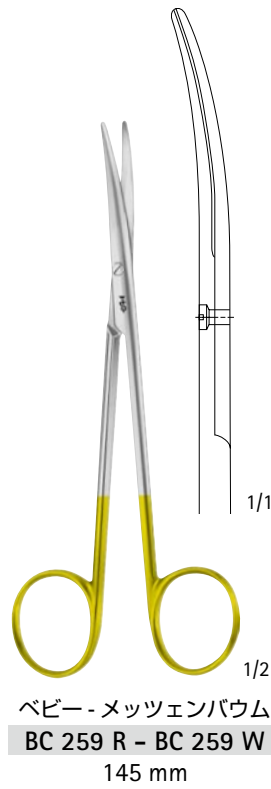
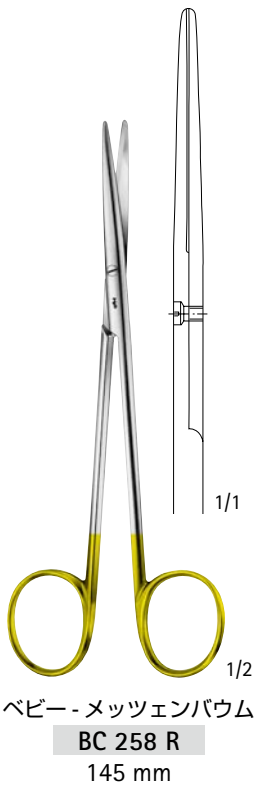

超硬チップ付切開剪刀

Aesculap®

1. マイクロ剪刀、超硬剪刀ノール、超硬チップ付剪刀

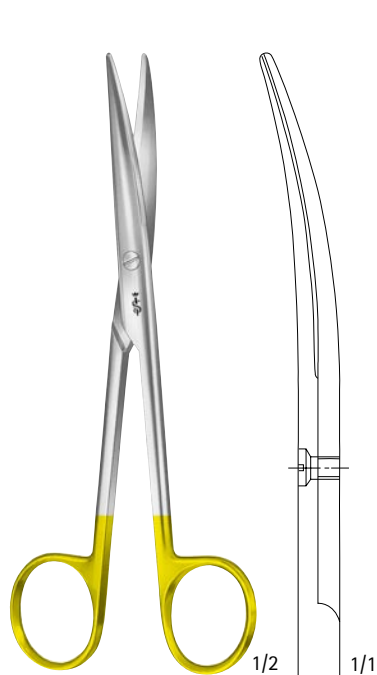

レクセル
BC 283 R - BC 283 W
細長
165 mm

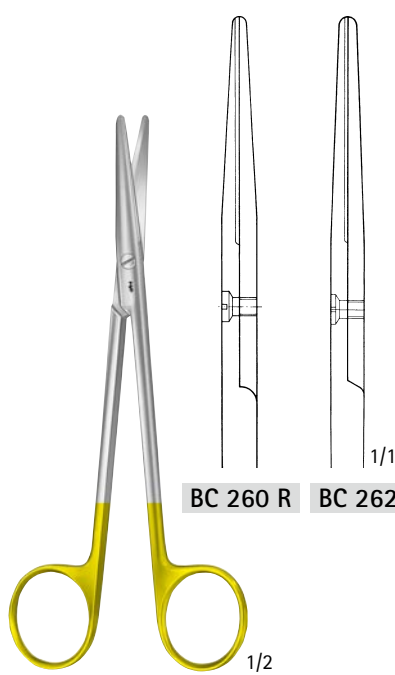

メツェンバウム
BC 260 R 145 mm
BC 262 R 180 mm

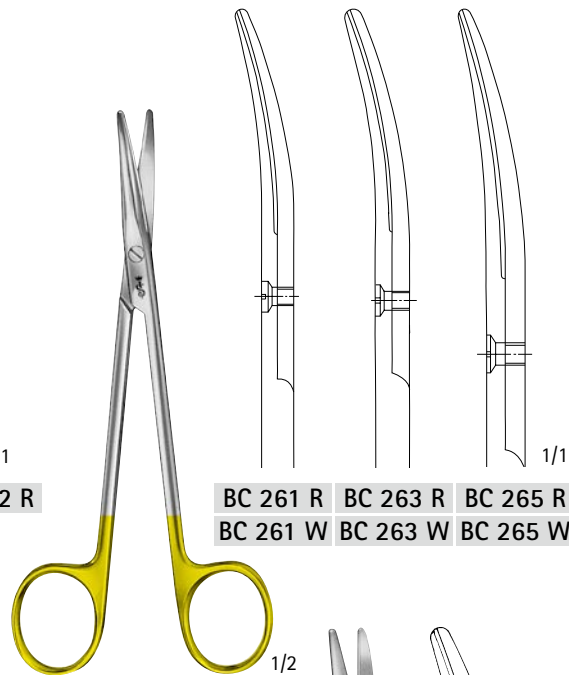

メツェンバウム
BC 261 R - BC 261 W 145 mm
BC 263 R - BC 263 W 180 mm
BC 265 R - BC 265 W 200 mm

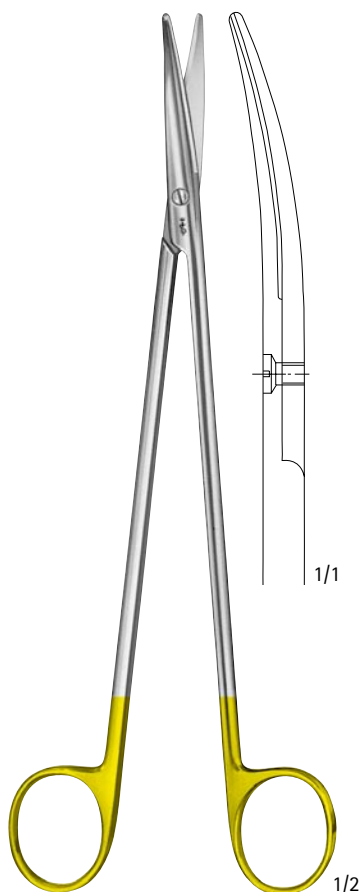

ネルソン - メツェンバウム
BC 267 R - BC 267 W
230 mm

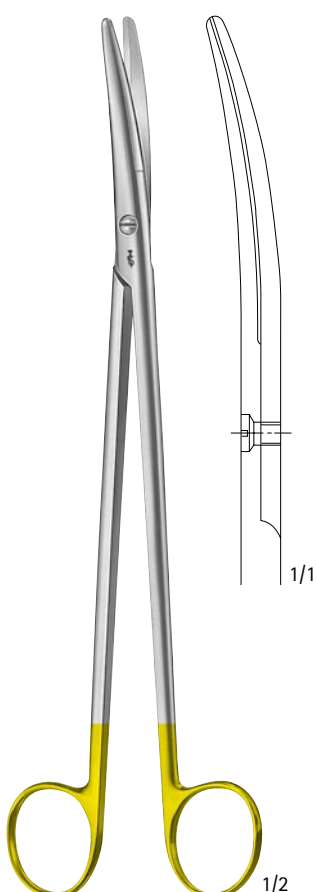

メツェンバウム
BC 287 R - BC 287 W
先端部巾広歯
230 mm

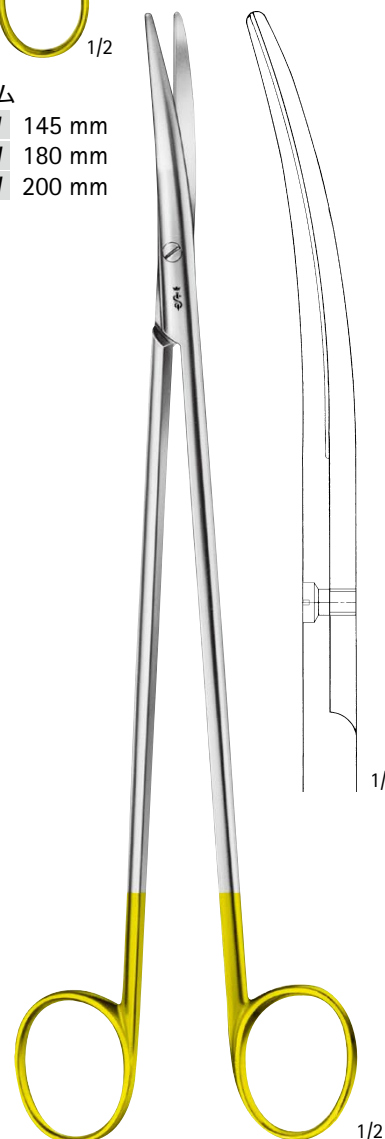

ネルソン - メツェンバウム
BC 289 R
305 mm

1. マイクロ剪刀、超硬剪刀ノアール、超硬チップ付剪刀

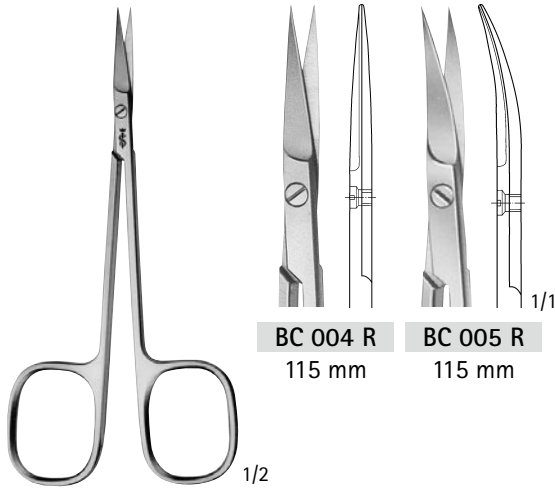

BC 004 R
115 mm

BC 005 R
115 mm

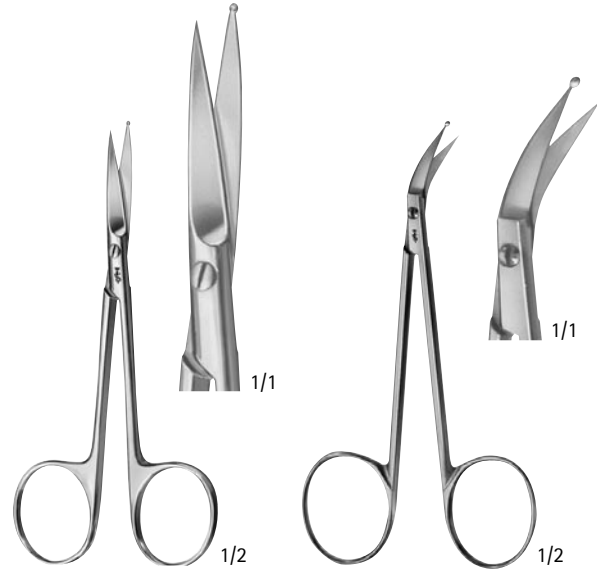

BC 030 R
玉付
120 mm
デリケート仕上げ

ペリウスキー
OM 489 R
玉付、水平カーブ
100 mm

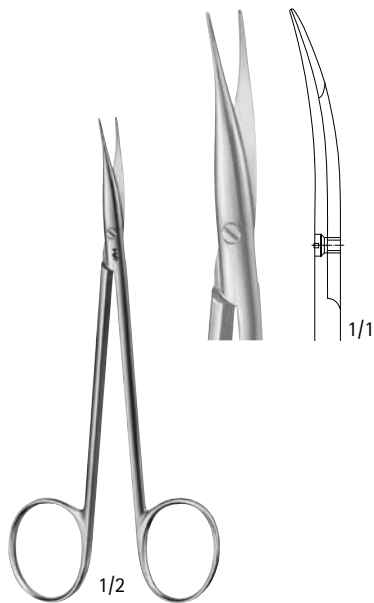

ジェムソン-ウェルバー
BC 175 R
130 mm

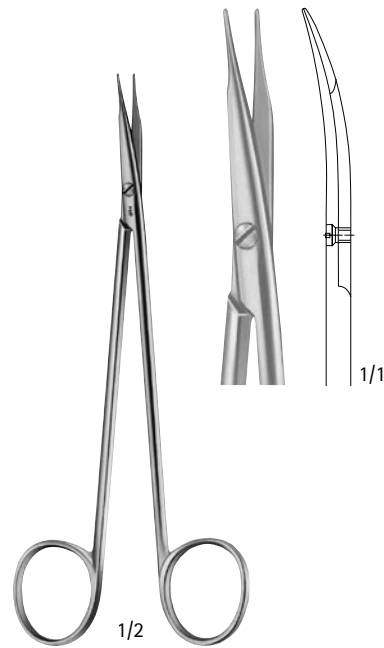

ジェムソン
BC 177 R
150 mm

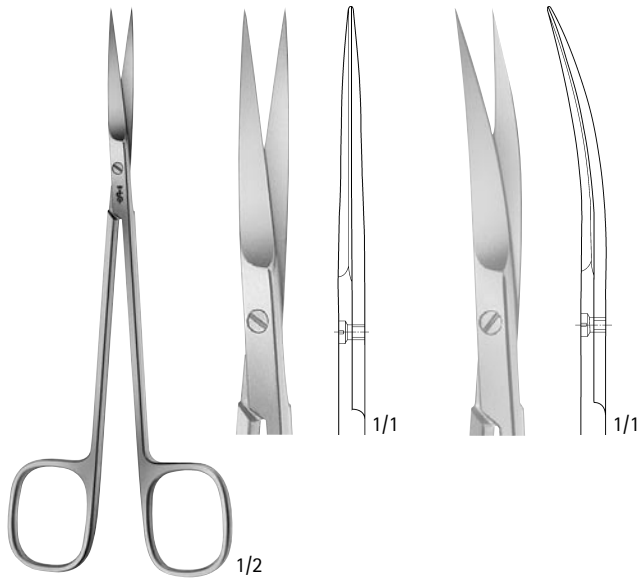

ジョセフ
BC 006 R
150 mm

ジョセフ
BC 007 R
150 mm

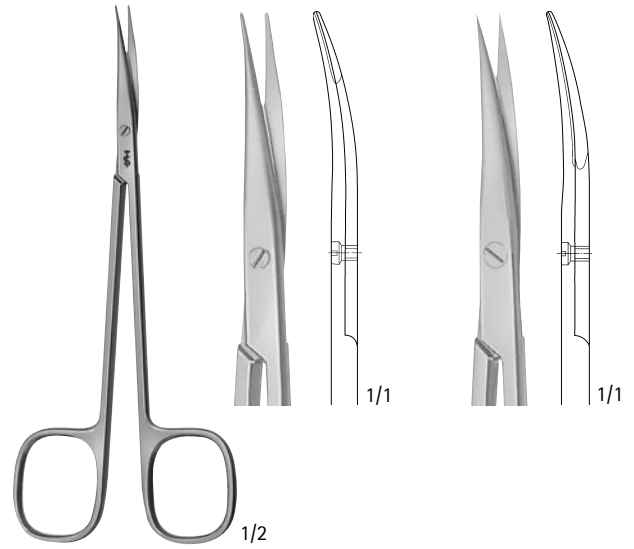

レイノルド-ジャミソン
BC 015 R
血管剪刀
140 mm

BC 017 R
神経剥離剪刀
外側セミシャープ
140 mm

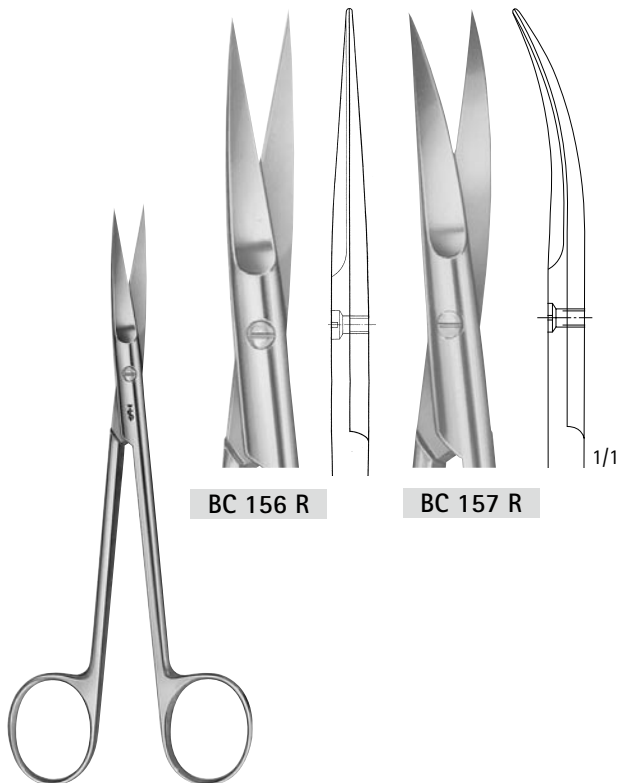

BC 156 R

BC 157 R

ジョセフ
BC 156 R - BC 157 R
150 mm

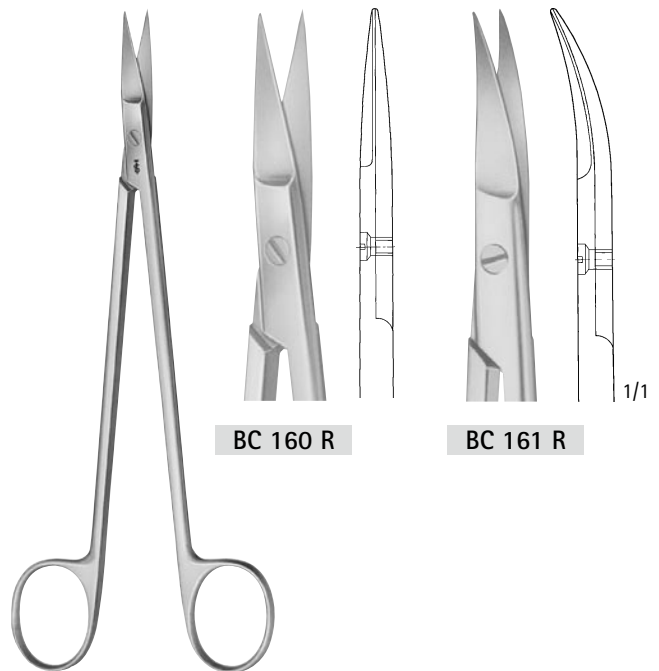

BC 160 R

BC 161 R

ケリー
BC 160 R - BC 161 R
175 mm

1. マイクロ剪刀、超硬剪刀ノール、超硬チップ付剪刀

1. マイクロ剪刀、超硬剪刀ノアール、超硬チップ付剪刀



BC 680 R

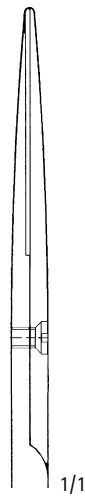

1/1



BC 683 R

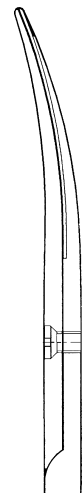

1/1

メツェンバウム
BC 680 R - BC 683 R
160 mm

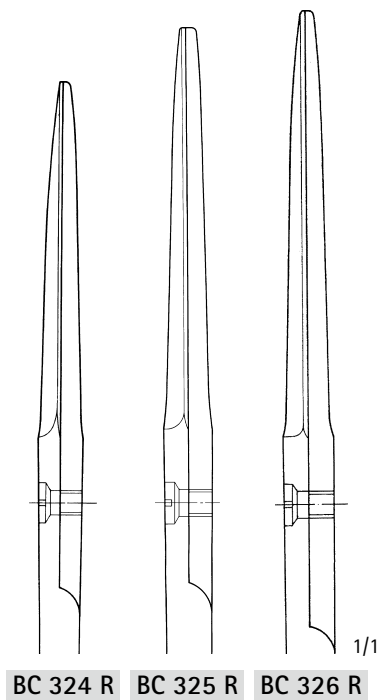

BC 324 R BC 325 R BC 326 R

BC 324 R 145 mm
BC 325 R 150 mm
BC 326 R 165 mm

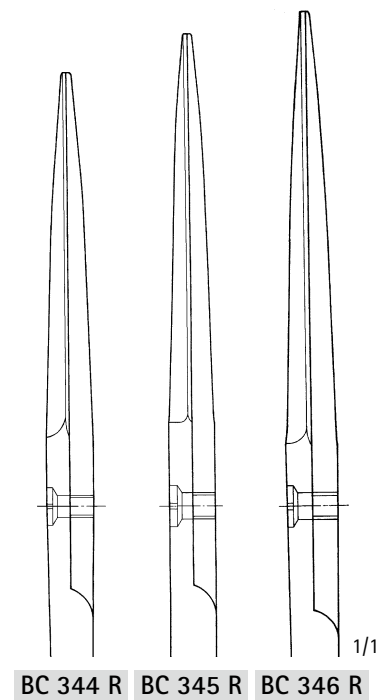

BC 344 R BC 345 R BC 346 R

BC 344 R 145 mm
BC 345 R 150 mm
BC 346 R 165 mm



クーパー

BC 414 R	145 mm
BC 415 R	150 mm
BC 416 R	165 mm

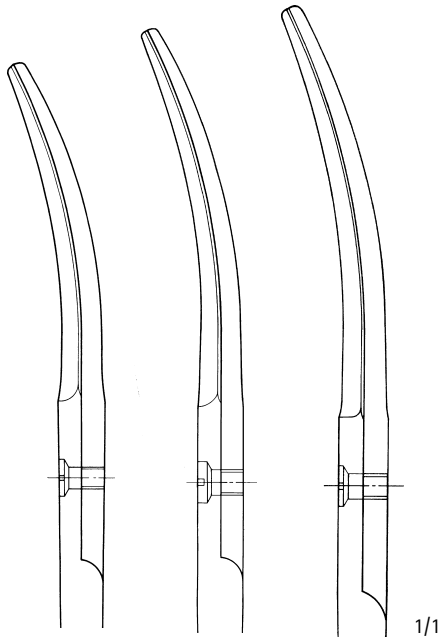

BC 414 R BC 415 R BC 416 R 1/1

1. マイクロ剪刀、超硬剪刀ノール、超硬チップ付剪刀

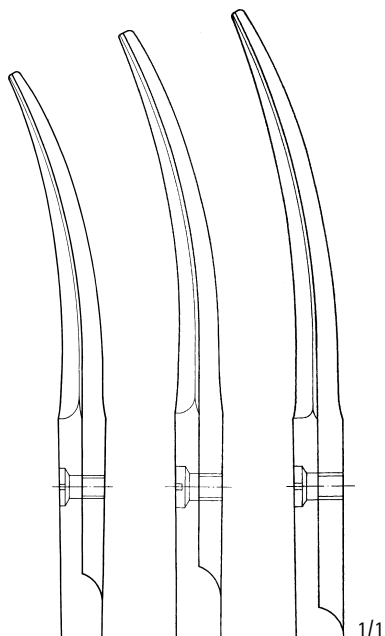

BC 424 R BC 425 R BC 426 R 1/1

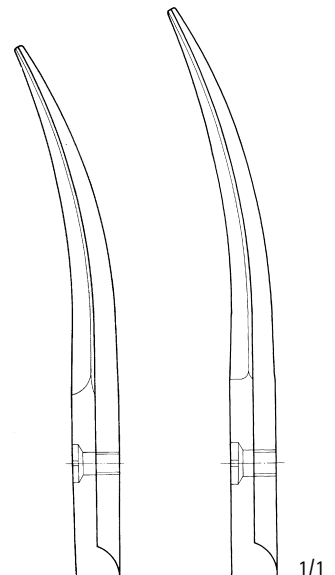

BC 444 R BC 445 R 1/1



BC 424 R	145 mm
BC 425 R	150 mm
BC 426 R	165 mm

BC 444 R	145 mm
BC 445 R	150 mm

1. マイクロ剪刀、超硬剪刀ノアール、超硬チップ付剪刀

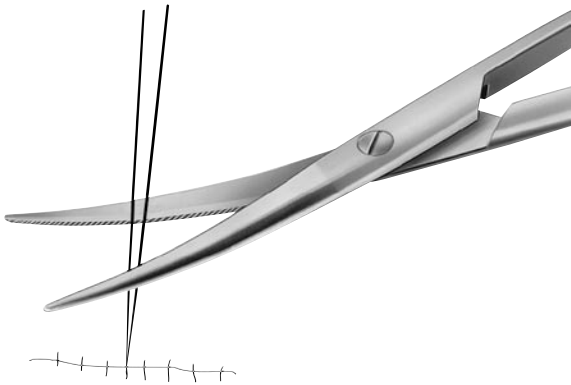

●特に縫合糸をカットする場合

この ~ W カット (波型の刃) は縫合糸がすべるのを防ぎます

タングステンカーバイドチップ付

結紮糸用剪刀

ハンドル部分の片側が金メッキが目印



BC 294 W-BC 297 W

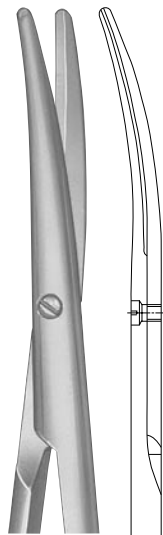

BC 294 W
145 mm

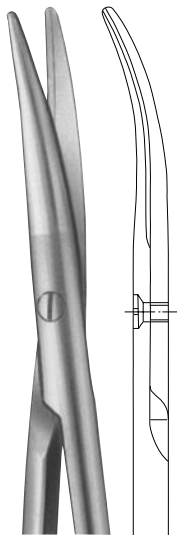

BC 295 W
180 mm

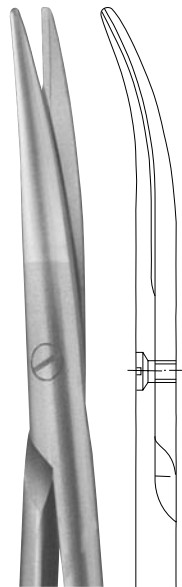

BC 296 W
230 mm

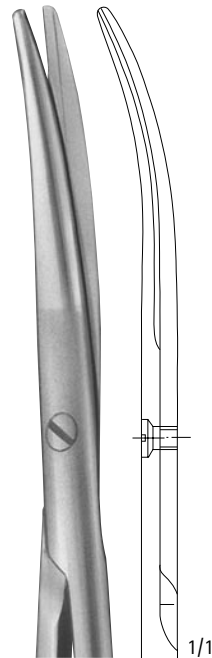

BC 297 W
260 mm

1/1

Aesculap® Surgical Instruments

2. マイクロ持針器、超硬チップ付持針器

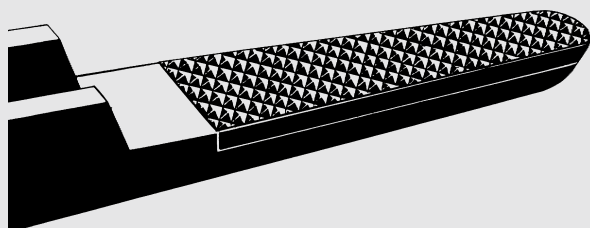

エースクラップ超硬チップ付持針器は、使用状況に応じ最適なタイプを選定できます。
スムーズジョーを初めとし、他の3タイプにより、針をしっかりと保持します。



スムーズ



0.2



0.4



0.5

- NOIR® Suprême マイクロ持針器 …… 32
- チタン製マイクロ持針器 …… 34
- ダイヤダスト付マイクロ持針器 …… 36
- マイクロ持針器 …… 47
- 超硬チップ付持針器 …… 50

		糸付縫合針サイズ (目安:U.S.P.)
スムーズ		9/0 - 11/0
0.2mm ピッチ	マイクロ用	6/0 - 10/0
0.4mm ピッチ	一般用	4/0 - 6/0
0.5mm ピッチ	一般用	3/0 まで
ヘビーパターン	婦人科用	2/0 ~

縫合糸適合サイズ：7/0 以下



2. マイクロ持針器、
超硬チップ付持針器



FM 640 B
185 mm



FM 642 B
210 mm



FM 644 B
230 mm

縫合糸適合サイズ：5/0 以下

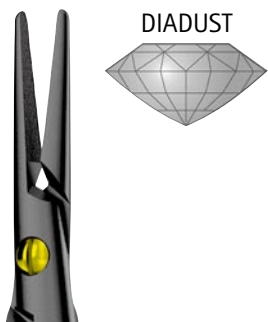

FM 650 B
185 mm



FM 652 B
210 mm



FM 654 B
230 mm



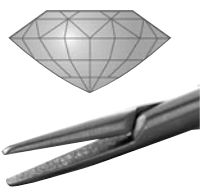

2. マイクロ持針器、超硬チップ付持針器

DIADUST



2. マイクロ持針器、
超硬チップ付持針器

titanium

		 1/1	 1/1
		適合サイズ (目安: U.S.P.)	
ラチェット付き	全長	7 / 0 以下	5 / 0 以下
	185 mm	FM 258 T	FM 238 T
	210 mm	FM 259 T	FM 239 T
	230 mm	FM 260 T	FM 240 T
ラチェット無し	全長	7 / 0 以下	5 / 0 以下
	185 mm	FM 252 T	FM 232 T
	210 mm	FM 253 T	FM 233 T

カラー： レモン アクアマリン



2. マイクロ持針器、超硬チップ付持針器

ダイヤダスト付マイクロ持針器 / ラウンドハンドル

Aesculap®

DIADUST

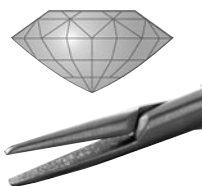

2. マイクロ持針器、超硬チップ付持針器

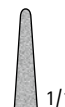
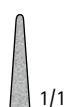
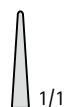

適合サイズ (目安: U.S.P.)

		7/0以下	5/0以下	4/0以下	4/0以下
ラチェット付き	全長	7/0以下	5/0以下	4/0以下	4/0以下
	120 mm	FM 520 R			
	145 mm		FM 522 R		
	160 mm	FM 521 R	FM 523 R		
	185 mm	FM 563 R	FM 564 R	FM 218 R	
	210 mm	FM 565 R	FM 566 R	FM 228 R	FM 221 R
	230 mm	FM 567 R	FM 568 R	FM 230 R	FM 223 R
ラチェット無し	全長	7/0以下	5/0以下		
	120 mm	FM 524 R			
	145 mm		FM 528 R		
	160 mm	FM 525 R	FM 529 R		
	185 mm	FM 526 R	FM 530 R		
	210 mm	FM 527 R	FM 531 R		
	230 mm	FM 532 R	FM 533 R		

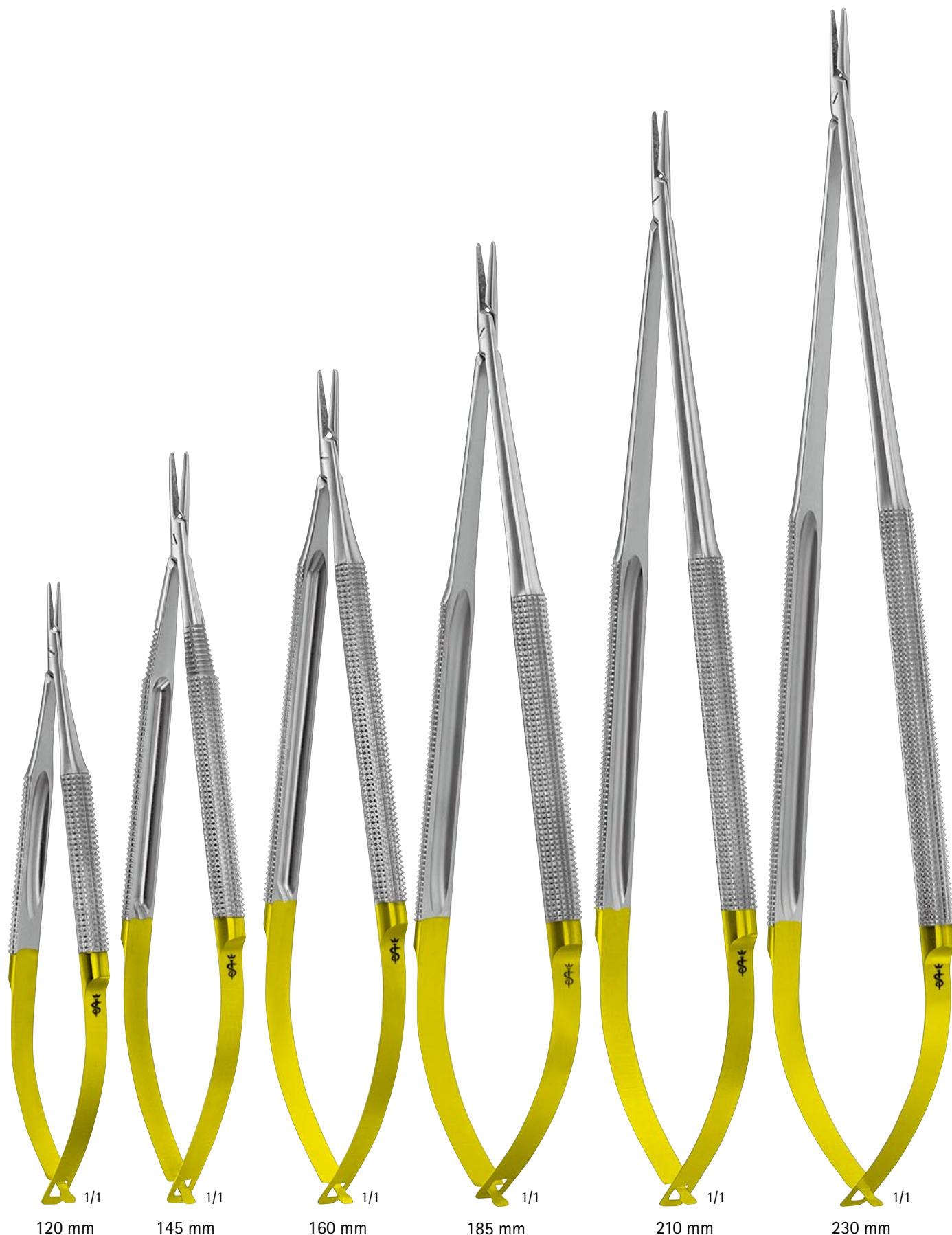

2. マイクロ持針器、超硬チップ付持針器

ダイヤダスト付マイクロ持針器 / ラウンドハンドル 先太

Aesculap®

DIADUST

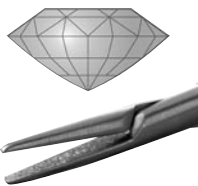

2. マイクロ持針器、超硬チップ付持針器

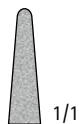

適合サイズ (目安: U.S.P.)

ラチェット付き
ヘビースタイル



全長	2 / 0 以下
190 mm	FM 538 R
230 mm	FM 539 R
250 mm	FM 534 R

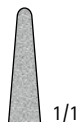

適合サイズ (目安: U.S.P.)

ラチェット無し
ヘビースタイル

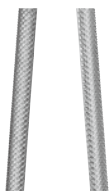

全長	2 / 0 以下
190 mm	FM 535 R
230 mm	FM 536 R
250 mm	FM 537 R

ダイヤダスト付マイクロ持針器 / ラウンドハンドル 先太

Aesculap®



2. マイクロ持針器、超硬チップ付持針器

ダイヤダスト付マイクロ持針器 / フラットハンドル

Aesculap®

DIADUST

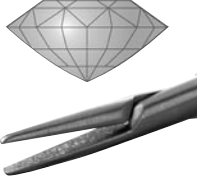

2. マイクロ持針器、
超硬チップ付持針器

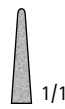

適合サイズ (目安: U.S.P.)

		7 / 0 以下	5 / 0 以下
ラチェット付き	全長	7 / 0 以下	5 / 0 以下
	145 mm		FM 541 R
	170 mm	FM 540 R	
	185 mm		FM 542 R
	210 mm		FM 543 R
	230 mm		FM 544 R
ラチェット無し	全長	7 / 0 以下	5 / 0 以下
	145 mm		FM 546 R
	170 mm	FM 545 R	
	185 mm		FM 547 R
	210 mm		FM 548 R
	230 mm		FM 549 R



2. マイクロ持針器、超硬チップ付持針器





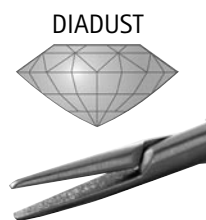

ダイヤダスト付マイクロ持針器 フラット クノールハンドル

Aesculap®



2. マイクロ持針器、
超硬チップ付持針器

		 1/1
		適合サイズ (目安: U.S.P.)
ラチェット付き	全長	5 / 0 以下
	185 mm	FM 550 R
	210 mm	FM 551 R
	230 mm	FM 552 R

		 1/1
		適合サイズ (目安: U.S.P.)
ラチェット無し	全長	5 / 0 以下
	185 mm	FM 553 R
	210 mm	FM 554 R
	230 mm	FM 555 R



ダイヤダスト付マイクロ持針器 フラットクノールハンドル

Surgical Instruments

Aesculap®



2. マイクロ持針器、超硬チップ付持針器

ダイヤダスト付マイクロ持針器 / ラウンドハンドル

Aesculap®

DIADUST

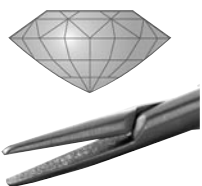

2. マイクロ持針器、
超硬チップ付持針器

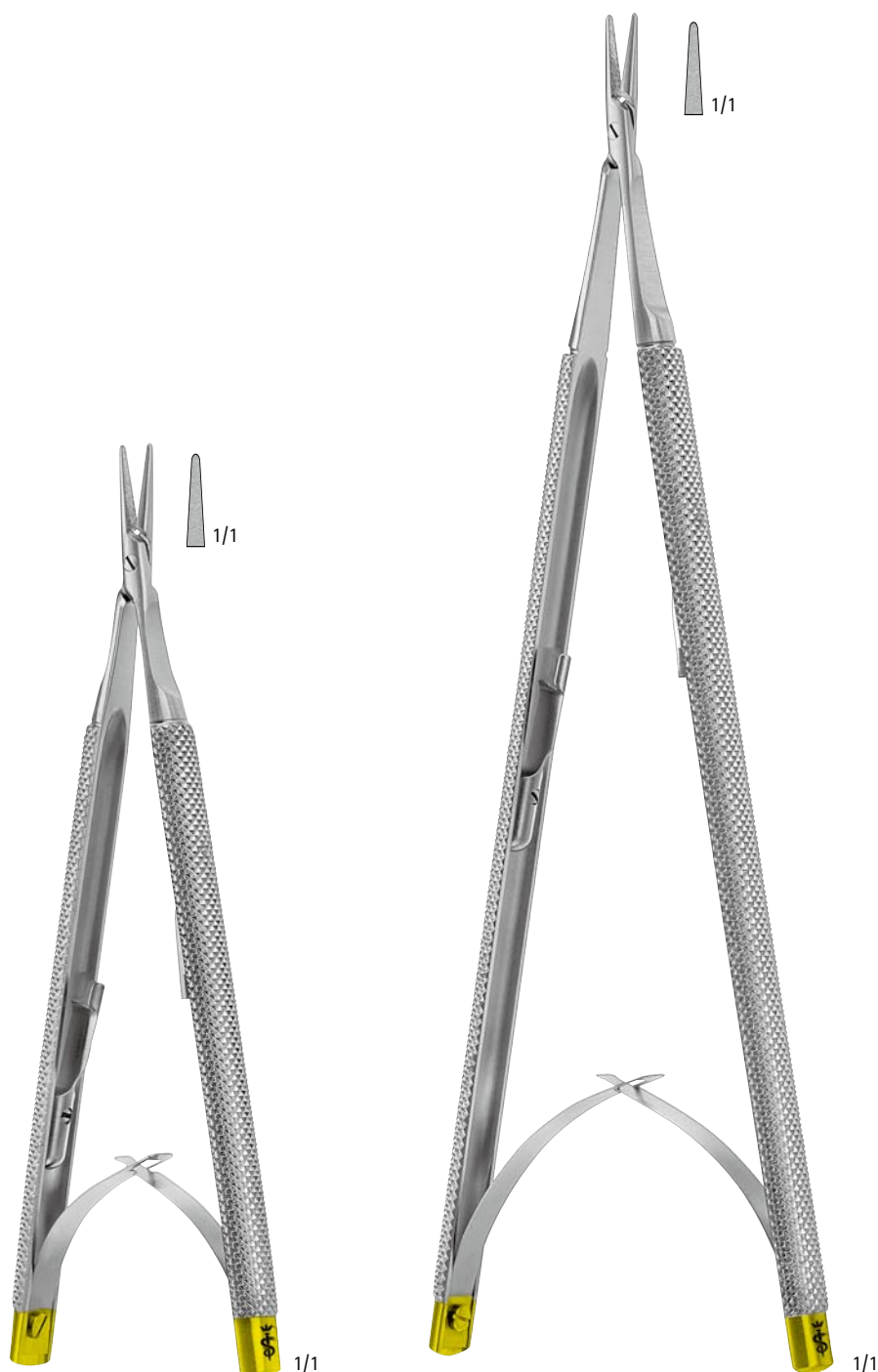

グレイザー
FM 560 R
ラチェット付き
適合 5 / 0 以下
125 mm

グレイザー
FM 561 R
ラチェット付き
適合 5 / 0 以下
180 mm

ダイヤダスト付マイクロ持針器 / ラウンドハンドル

Aesculap®

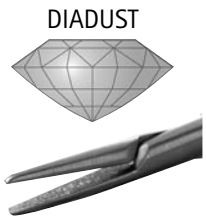

FM 236 R
ラチェット付き
適合 5 / 0 以下
210 mm

FM 276 R
ラチェット無し
適合 5 / 0 以下
210 mm

2. マイクロ持針器、超硬チップ付持針器

DIADUST

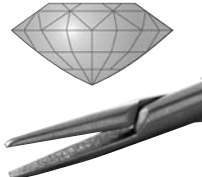

ダイヤダスト手術機器のジョーの表面にはダイヤダストが薄く塗られています。このダイヤダストコーティングは強い把持力と適度な弾力性がありますので、繊細な針・糸、組織等を把持するのに適しています。特に針付き縫合糸では6/0~10/0に有効です。

2. マイクロ持針器、超硬チップ付持針器

コロナリー用持針器

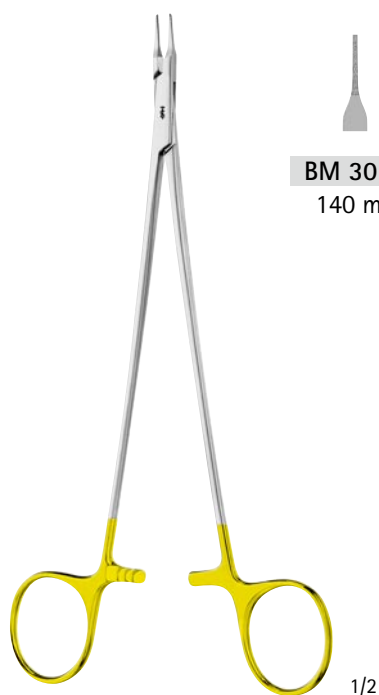

BM 301 R - BM 302 R



1/1

BM 301 R
140 mm



1/1

BM 302 R
180 mm



1/1

FD 258 R



1/1

FD 259 R

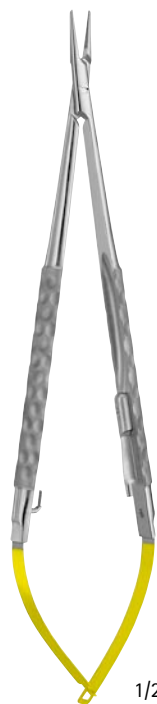

FD 258 R - FD 259 R
180 mm

マイクロ持針器

*共同開発：PD Dr.J.Albes
Klinikum der Friedrich-Schiller-Universität
Jena



スムーズジョー

1/2

カストロビエホ
BM 001 R
145 mm



0.2

1/2

カストロビエホ
BM 002 R
145 mm



0.4

BM 003 R
180 mm



0.2

1/2

カストロビエホ
BM 004 R
180 mm



1/1
0.2

カストロビエホ
BM 005 R
215 mm



1/2

ミュラー
FM 021 R
145 mm
キャッチ付
ハンドルカラー：グリーン



1/2

ミュラー
FM 061 R
180 mm
キャッチ付
ハンドルカラー：グリーン

キャッチ付

2. マイクロ持針器、超硬チップ付持針器

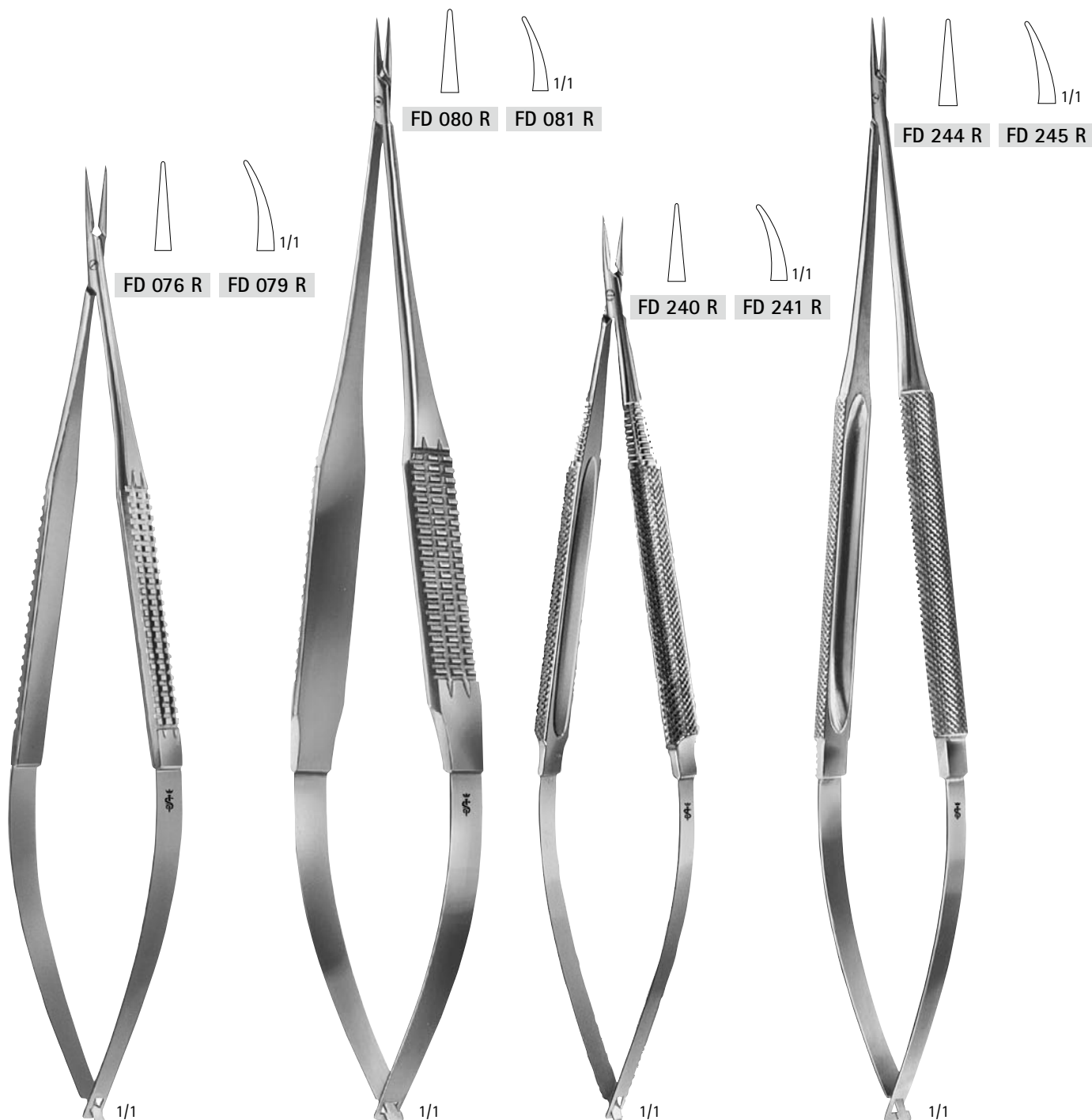

FD 076 R
FD 079 R
160 mm

FD 080 R
FD 081 R
185 mm

ライル
FD 240 R
FD 241 R
150 mm

FD 244 R
FD 245 R
185 mm

マイクロ持針器 / ラウンドハンドル

Aesculap®

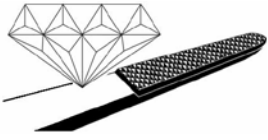

FM 388 R
ラチェット付き
180 mm

FM 390 R
ラチェット付き
200 mm

2. マイクロ持針器、超硬チップ付持針器



- パワーグリップは、人間工学に基づいて操作性を追求した手術器械です。
- フィンガーフリーなので、術野が狭く縫合しにくい部位や血管の吻合術等に有用です。

共同開発：
Prof. Dr. Hellberg
Robert-Bosch-Krankenhaus, Stuttgart
Prof. Dr. J. Rein
SANA Herzchirurgische Klinik, Stuttgart
Dr. Kupka
SANA Herzchirurgische Klinik, Stuttgart

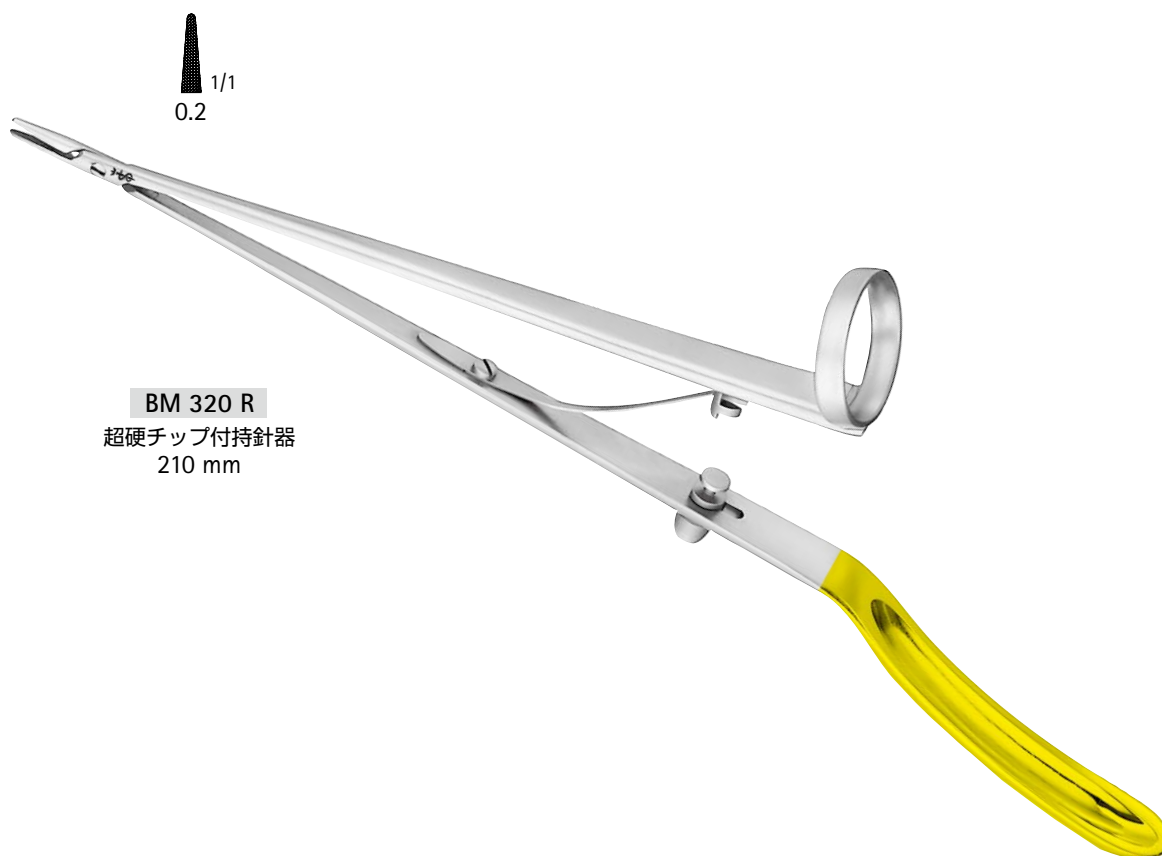

Internationaler Designpreis
Baden-Württemberg 1998

Preis
Auszeichnung

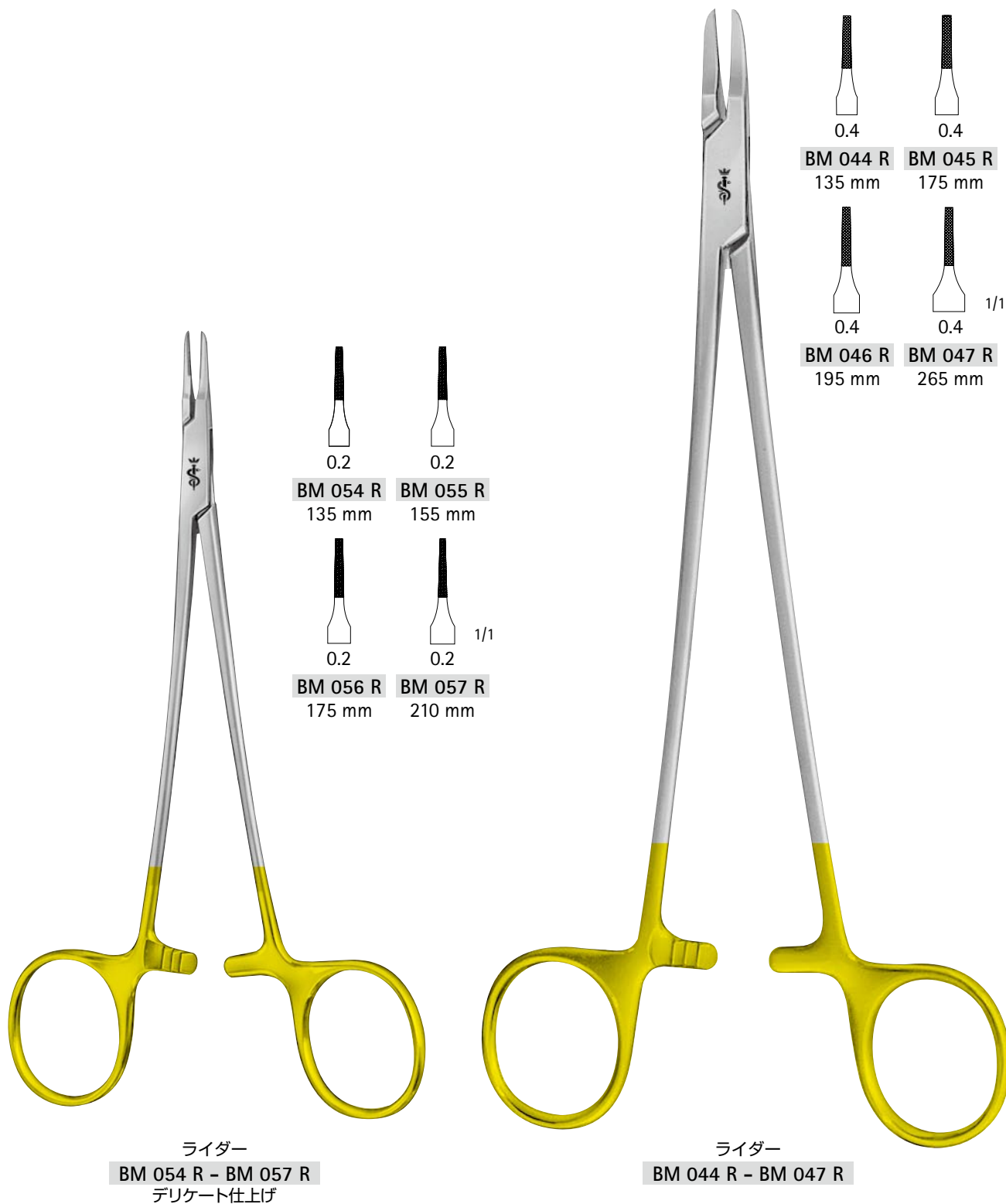

2. マイクロ持針器、超硬チップ付持針器

ライダー
BM 054 R - BM 057 R
デリケート仕上げ

ライダー
BM 044 R - BM 047 R

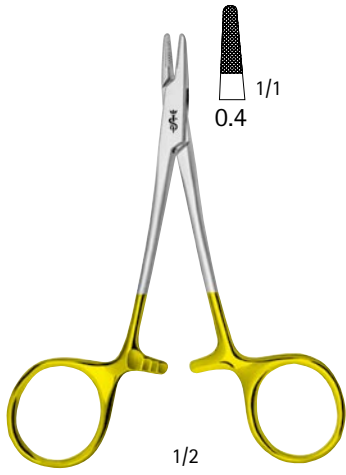

ダルフ
BM 008 R
120 mm

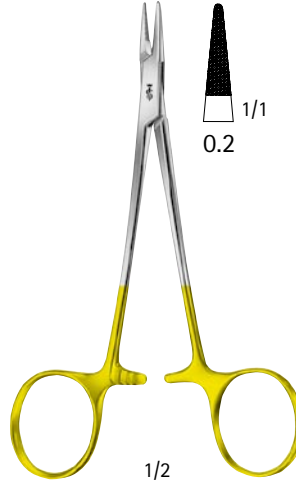

コンパース
BM 011 R
デリケート仕上げ
130 mm

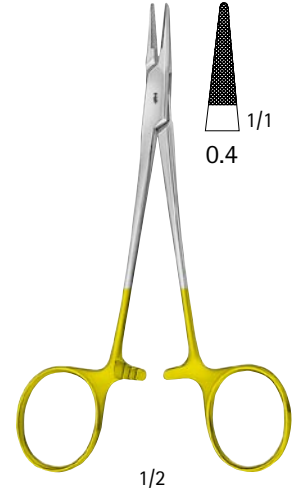

ハルセイ
BM 012 R
130 mm



クライル-ウッド
BM 016 R - BM 019 R

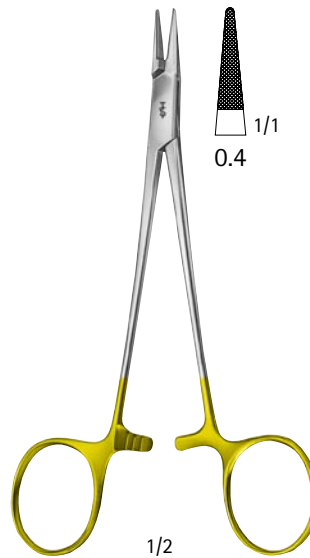

ベビー-クライル-ウッド
BM 013 R
150 mm

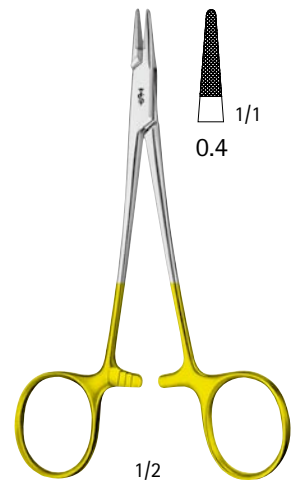

ウェブスター
BM 024 R
130 mm

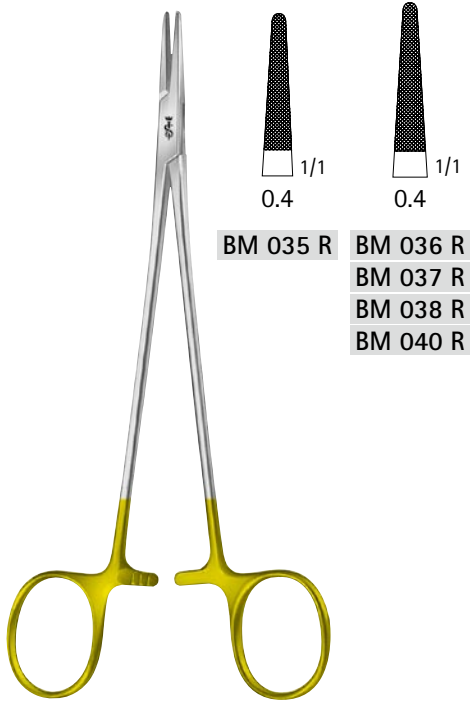

BM 035 R
BM 036 R
BM 037 R
BM 038 R
BM 040 R

ドゥペーキー

BM 035 R 180 mm
BM 036 R 230 mm
BM 037 R 260 mm
BM 038 R 305 mm
BM 040 R 305 mm

スレンダーパターン

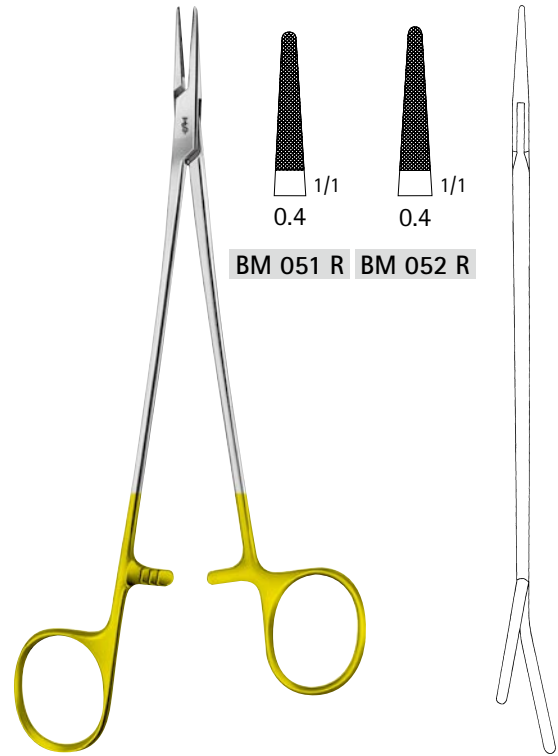

BM 051 R BM 052 R

ドゥペーキー

BM 051 R 195 mm
BM 052 R 245 mm

特殊ハンドル

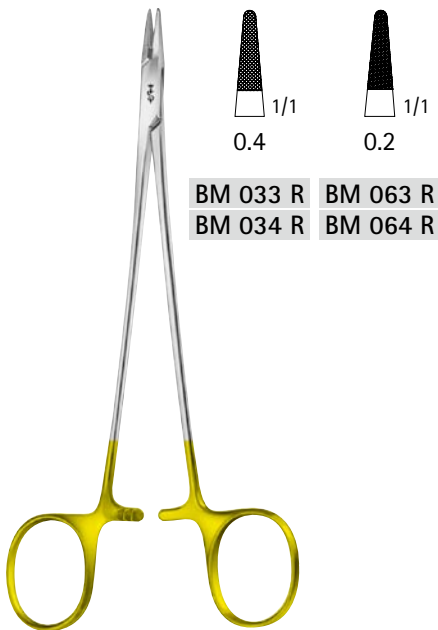

BM 033 R BM 063 R
BM 034 R BM 064 R

ドゥペーキー

BM 033 R 165 mm
BM 034 R 210 mm
BM 063 R 165 mm、デリケート仕上げ
BM 064 R 210 mm、デリケート仕上げ

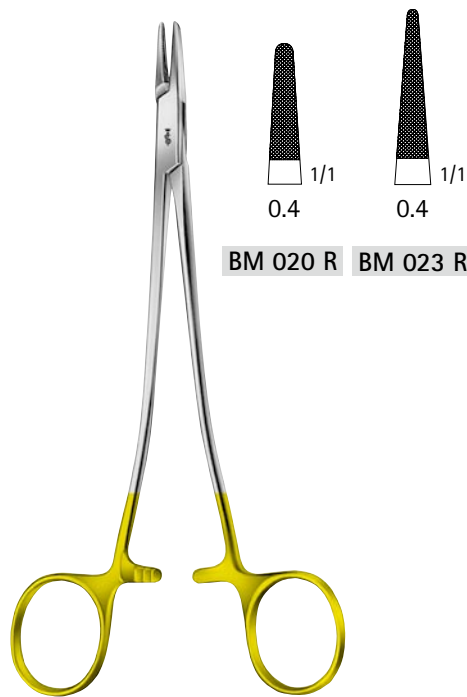

BM 020 R BM 023 R

サロット

BM 020 R 180 mm
BM 023 R 260 mm

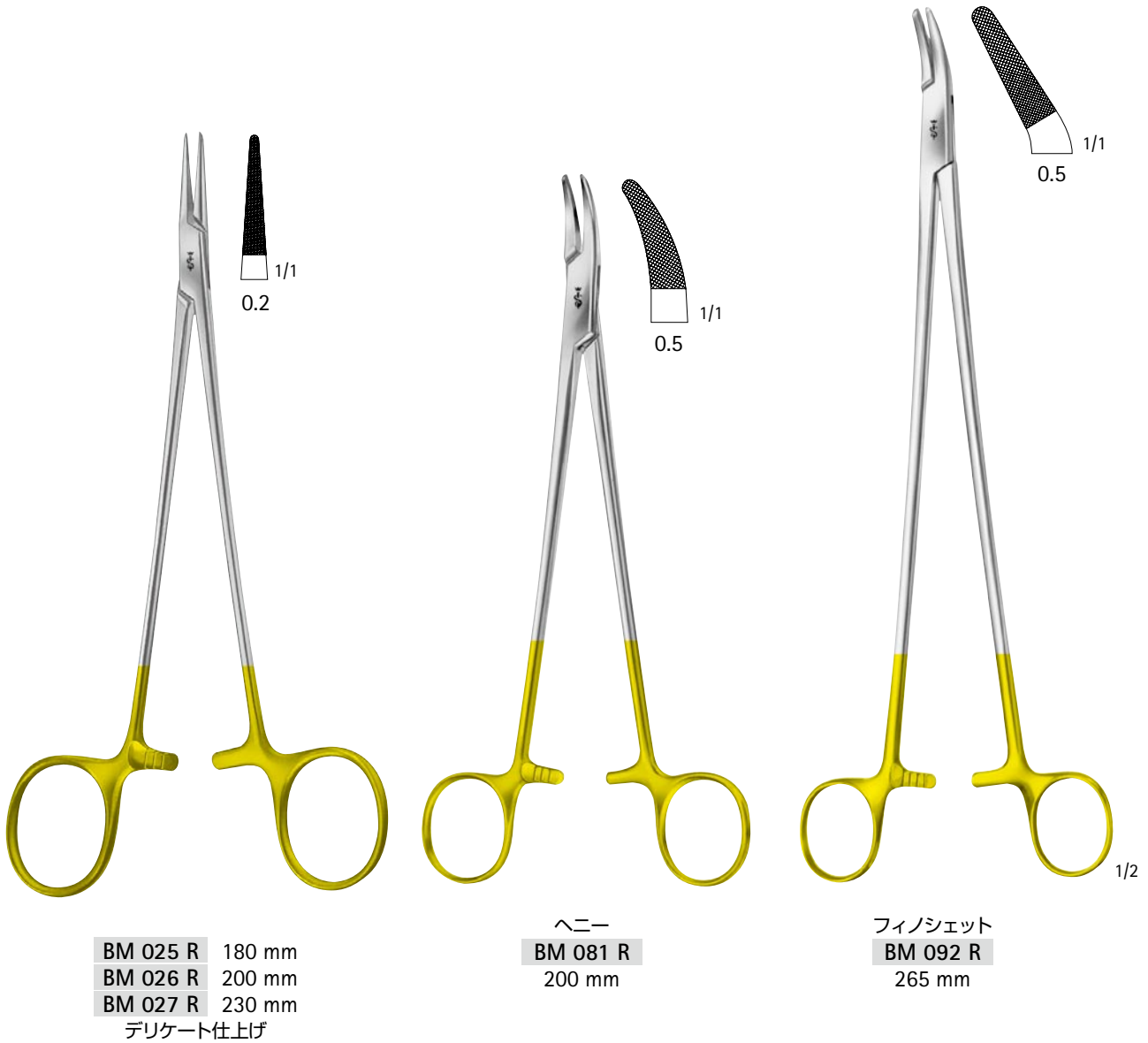

超硬チップ付持針器

Aesculap®

2. マイクロ持針器、超硬チップ付持針器

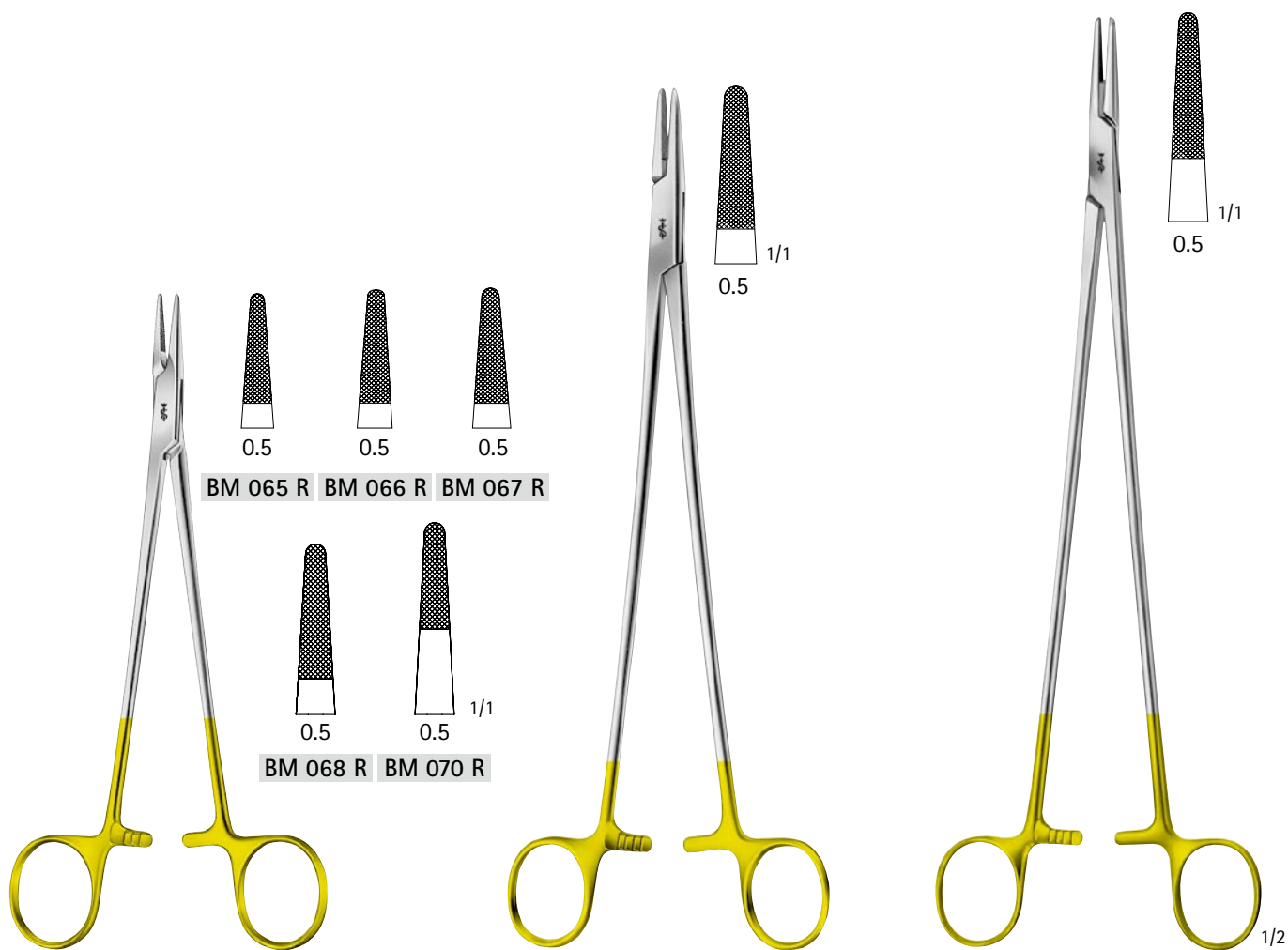

ヘガール・メーヨー

BM 065 R	150 mm
BM 066 R	180 mm
BM 067 R	205 mm
BM 068 R	235 mm
BM 070 R	265 mm

ヘガール

BM 077 R	205 mm
BM 078 R	240 mm

ヘビーパターン

ワングステーン

BM 042 R	275 mm
----------	--------

2. マイクロ持針器、超硬チップ付持針器

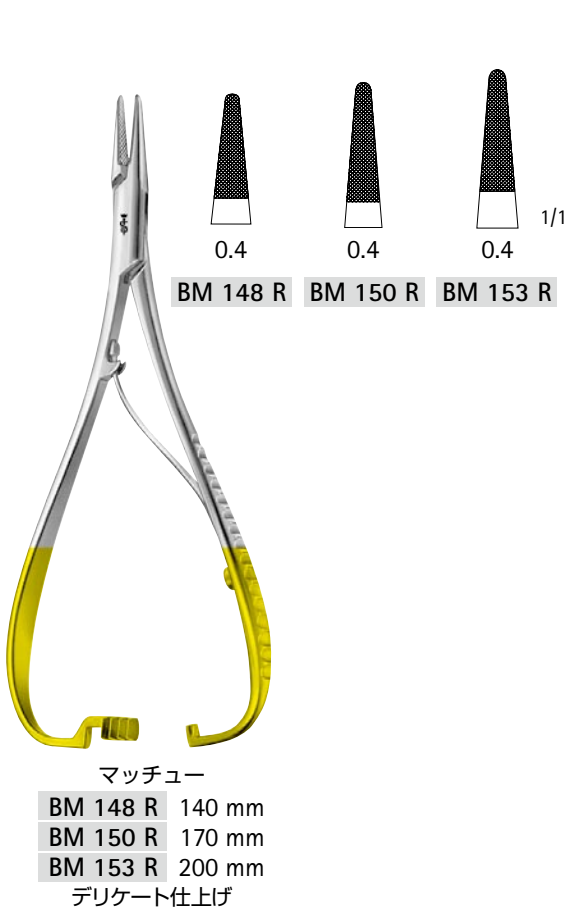

Aesculap® Surgical Instruments

3. マイクロ鑷子、無外傷性鑷子



■ NOIR® Suprême マイクロピンセット …	58
■ チタン製マイクロ鑷子 ……………	60
■ マイクロ鑷子 ……………	62
■ 超硬チップ付鑷子 ……………	70
■ 無外傷性鑷子 ……………	71
■ 弁鑷子……………	72

ジョー先端リング：Φ 1mm

ジョー先端リング：Φ 1mm、錘付き

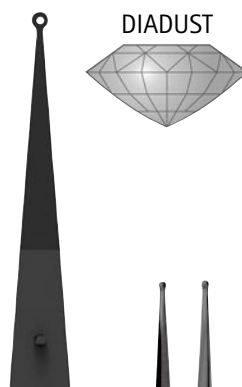
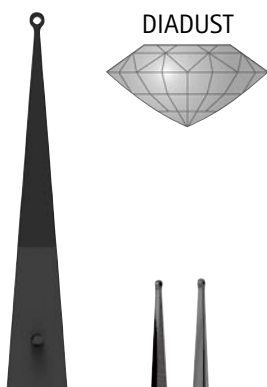

FM 627 B
185 mm



FM 628 B
210 mm



FM 637 B
185 mm



FM 638 B
210 mm



FM 639 B
230 mm

3. マイクロ鑷子、無外傷性鑷子

ジョータイプ：プラットホームチップ

ジョー先端：Φ 1mm、ドゥベーカー

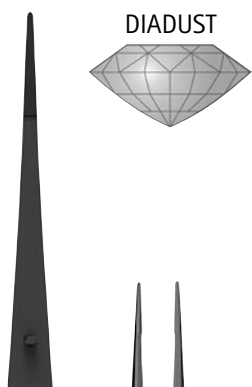

FM 617 B
185 mm



FM 618 B
210 mm



FM 647 B
185 mm



FM 648 B
210 mm

3. マイクロ鑷子、無外傷性鑷子



titanium

3. マイクロ鑷子、無外傷性鑷子

	リング径 1mm ダイヤモンド付	フラットホームチップ ダイヤモンド付	ドゥベーカー 1mm
全長			
185 mm	FM 317 T	FM 327 T	FM 337 T
210 mm	FM 318 T	FM 328 T	FM 338 T
230 mm	FM 319 T	FM 329 T	FM 339 T
カラー	アクアマリン	レモン	パープライト

チタン製 マイクロ鑷子

Aesculap®

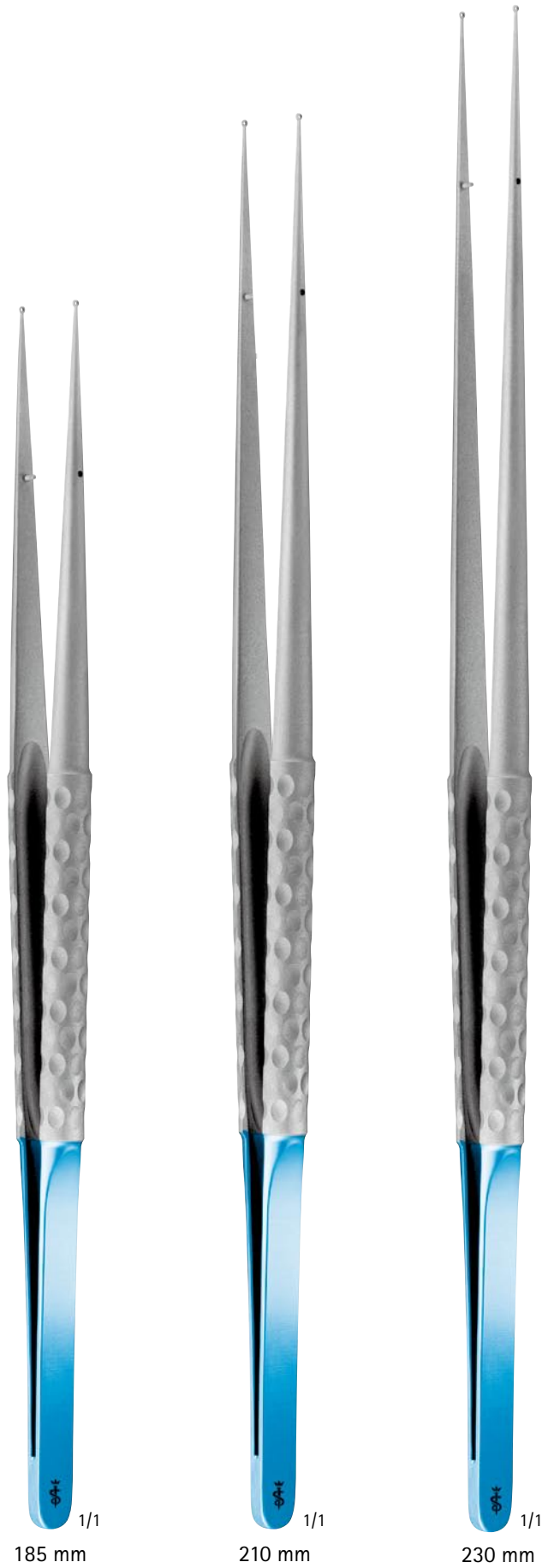

3. マイクロ鑷子、無外傷性鑷子

マイクロ鑷子 / ラウンドハンドル 錘付き

Aesculap®



3. マイクロ鑷子、
無外傷性鑷子

	リング径 1mm ダイヤモンド付	リング径 1mm ダイヤモンド付	リング径 2mm ダイヤモンド付	フラットホームチップ ダイヤモンド付	フラットホームチップ ダイヤモンド付	ドゥベキー 1mm
全長						
150 mm	FM 570 R	FM 571 R		FM 578 R	FM 581 R	
185 mm	FM 572 R	FM 573 R	FM 579 R	FM 580 R	FM 583 R	FM 592 R
210 mm	FM 574 R	FM 575 R		FM 599 R	FM 585 R	FM 600 R
230 mm	FM 576 R	FM 577 R				
250 mm	FM 596 R	FM 595 R		FM 594 R	FM 593 R	

マイクロ鑷子 / ラウンドハンドル 錘付き

Aesculap®



1/1
150 mm

1/1
185 mm

1/1
210 mm





1/1
230 mm

1/1
250 mm

3. マイクロ鑷子、無外傷性鑷子

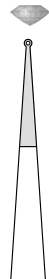

3. マイクロ鑷子、無外傷性鑷子

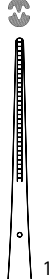
	リング径 1mm ダイヤモンド付	リング径 1mm ダイヤモンド付	リング径 1mm プラットホームチップ ダイヤモンド付	プラットホームチップ ダイヤモンド付	ドゥペーキー 1mm
全長					
185 mm	FM 597 R	FM 587 R	FM 582 R	FM 586 R	FM 590 R
210 mm	FM 598 R	FM 589 R	FM 584 R	FM 588 R	FM 591 R

マイクロ鑷子 / ラウンドハンドル 錘無し

Aesculap®



3. マイクロ鑷子、無外傷性鑷子



	綾筋 1mm	ドゥベーカー 1mm	リング径 1mm ダイヤモンド付	リング径 1mm ダイヤモンド付	ストレート 1mm ダイヤモンド付
全長					
180 mm	BD 190 R	BD 191 R	BD 192 R	BD 193 R	BD 194 R
200 mm		BD 195 R			BD 196 R
250 mm	BD 197 R				

3. マイクロ鑷子、無外傷性鑷子

マイクロ鑷子 / フラットハンドル

Aesculap®



3. マイクロ鑷子、無外傷性鑷子

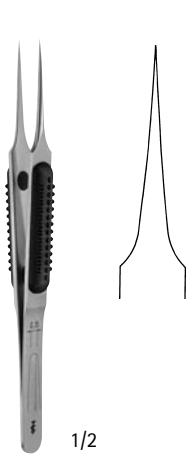

FM 001 R 0.15 mm (先端巾)
 FM 002 R 0.20 mm (先端巾)
 FM 003 R 0.30 mm (先端巾)
 110 mm
 ハンドルカラー：ブラック

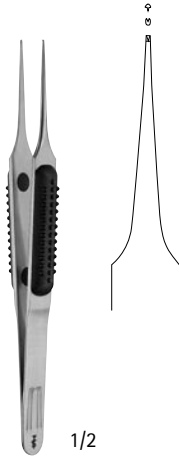

FM 004 R 0.5 mm (先端巾)
 1×2 爪
 110 mm
 ハンドルカラー：ブラック

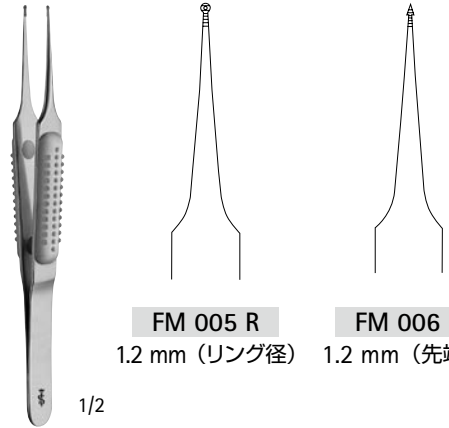

FM 005 R 1.2 mm (リング径)
 FM 006 R 1.2 mm (先端巾)
 FM 005 R - FM 006 R
 110 mm
 ハンドルカラー：グレー



FM 033 R - FM 036 R
 160 mm
 ハンドルカラー：ブラック

FM 033 R 0.3 mm (先端巾)
 FM 036 R 0.4 mm (先端巾)



FM 034 R 0.5 mm (先端巾)
 1×2 爪
 160 mm
 ハンドルカラー：ブラック



FM 035 R
 1.2 mm (リング径)
 160 mm
 ハンドルカラー：グレー

マイクロ鑷子

Aesculap®



マイクロ-アドソン
BD 520 R
1 × 2 爪
150 mm

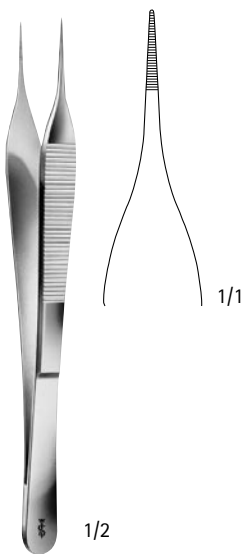

マイクロ-アドソン
BD 223 R
150 mm

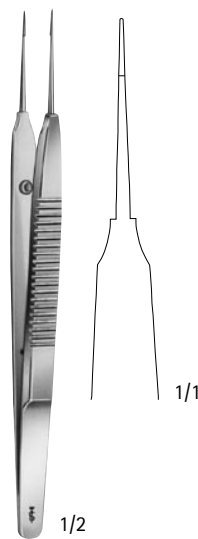

オースティン
BD 340 R
先端：0.8 mm
140 mm

3. マイクロ鑷子、無外傷性鑷子

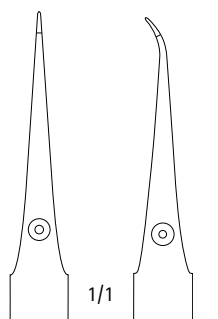

FD 280 R FD 281 R

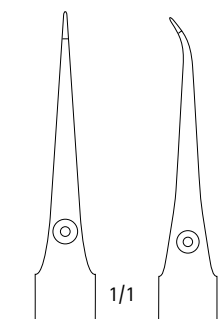

FD 284 R FD 285 R

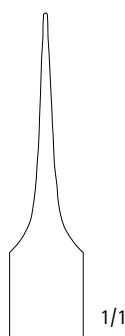

レイザー
BD 260 R
先端：0.5 mm
155 mm

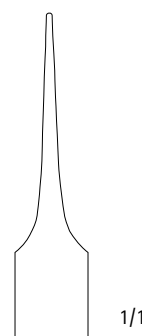

レイザー
BD 261 R
先端：0.8 mm
155 mm

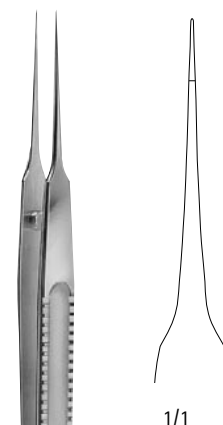

BD 264 R
先端：0.5 mm
185 mm



FD 280 R
FD 281 R
先端：0.3 mm
120 mm



FD 284 R
FD 285 R
先端：0.3 mm
150 mm

超硬チップ付ピンセット
金メッキを施したハンドルエンドが目印

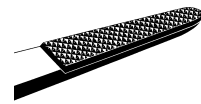

●精密加工された超硬チップ構造、機能的な組織無外傷的グリップ、多彩な用途

Aesculap®

超硬チップ付鑷子・無外傷性鑷子

3. マイクロ鑷子、無外傷性鑷子



アドソン
BD 151 R 120 mm

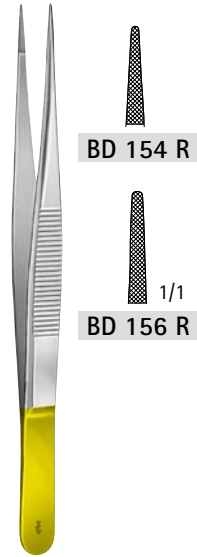

BD 154 R 145 mm
BD 156 R 180 mm

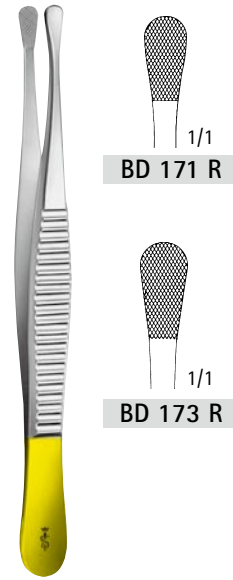

ワングステーン
BD 171 R 150 mm
BD 173 R 230 mm



クッシング
BD 160 R
スクレーパーエンド
180 mm

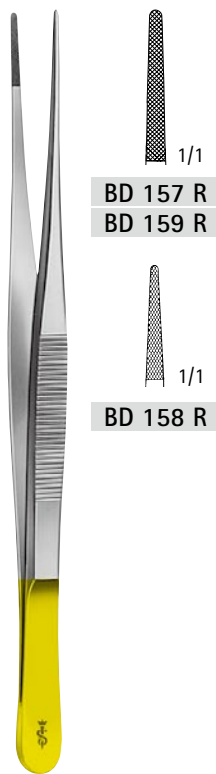

BD 157 R 200 mm
BD 158 R 230 mm
BD 159 R 250 mm



スタンダード
BD 164 R 145 mm
BD 165 R 200 mm
BD 166 R 250 mm



BD 180 R
縫合用ピンセット
200 mm

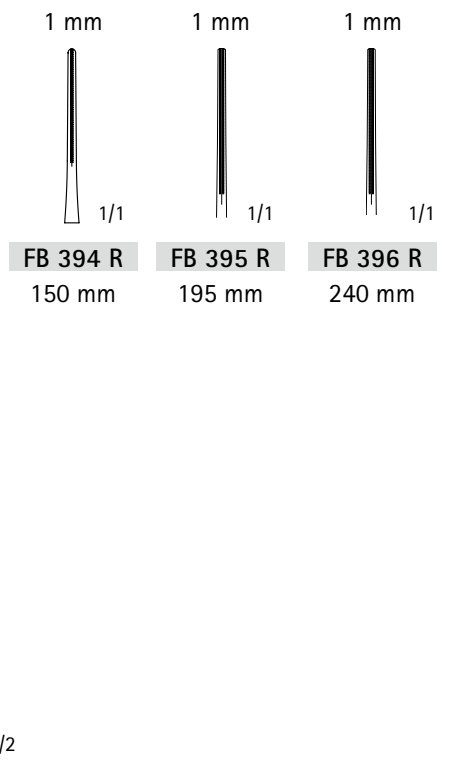

ドゥベキー
FB 394 R - FB 396 R

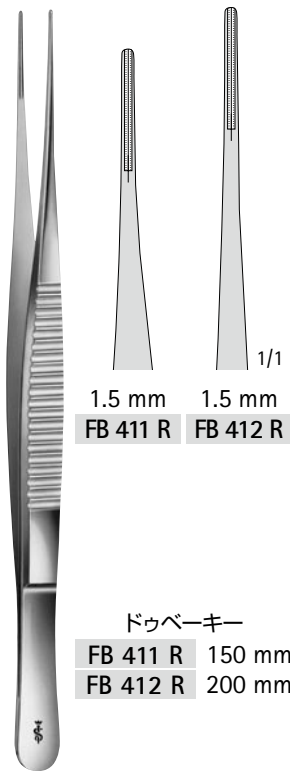

1.5 mm 1.5 mm
FB 411 R FB 412 R

ドゥペーキー
FB 411 R 150 mm
FB 412 R 200 mm

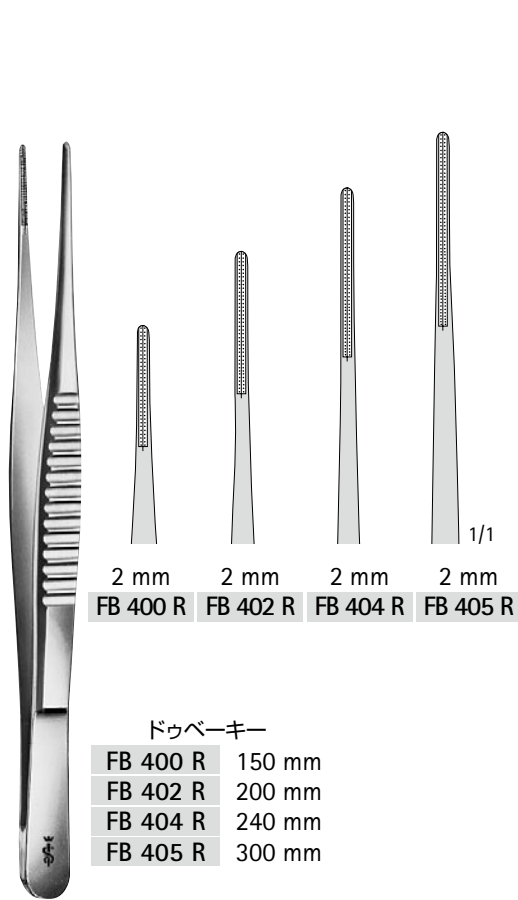

2 mm 2 mm 2 mm 2 mm
FB 400 R FB 402 R FB 404 R FB 405 R

ドゥペーキー
FB 400 R 150 mm
FB 402 R 200 mm
FB 404 R 240 mm
FB 405 R 300 mm

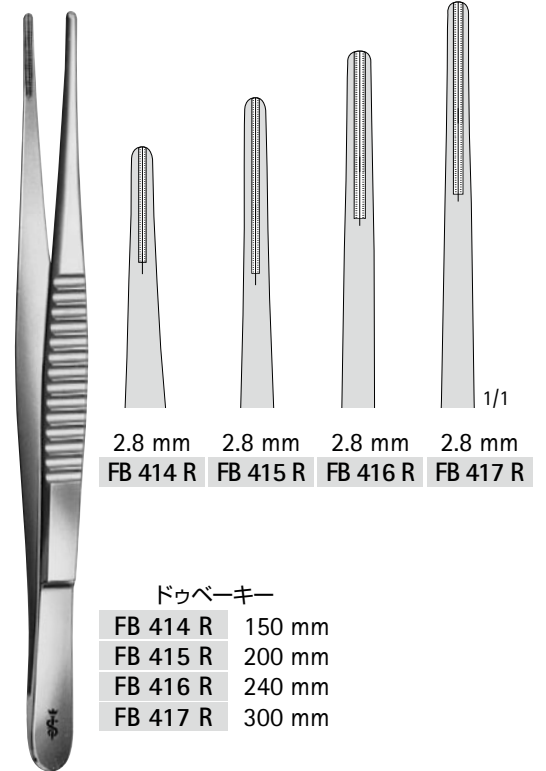

2.8 mm 2.8 mm 2.8 mm 2.8 mm
FB 414 R FB 415 R FB 416 R FB 417 R

ドゥペーキー
FB 414 R 150 mm
FB 415 R 200 mm
FB 416 R 240 mm
FB 417 R 300 mm

3. マイクロ鑷子、無外傷性鑷子

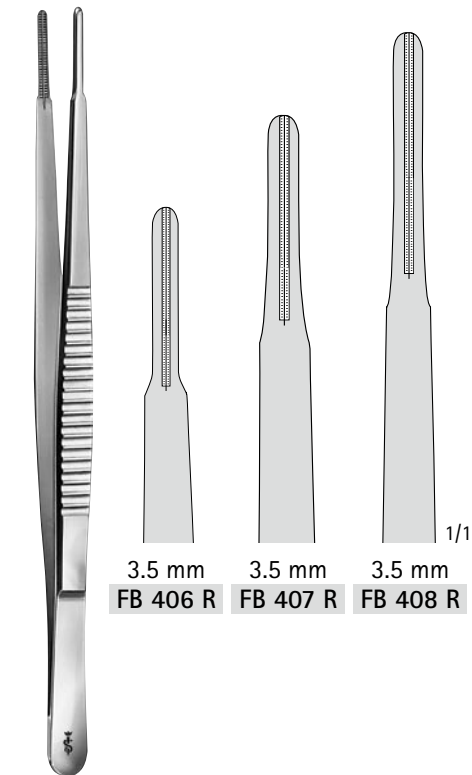

3.5 mm 3.5 mm 3.5 mm
FB 406 R FB 407 R FB 408 R

ドゥペーキー
FB 406 R 200 mm
FB 407 R 240 mm
FB 408 R 300 mm

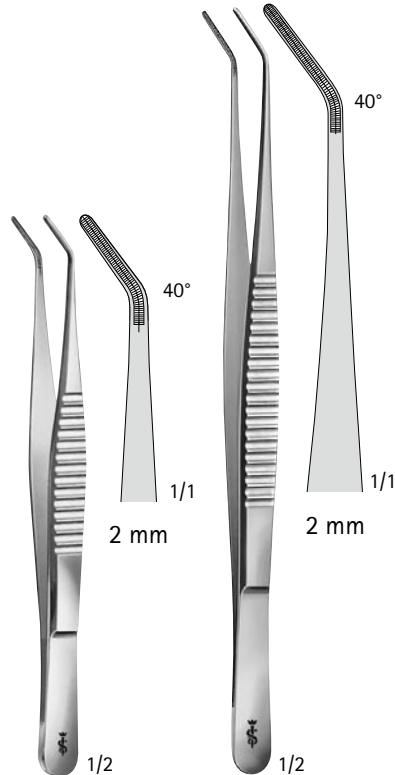

ドゥペーキー
FB 401 R 150 mm
ドゥペーキー
FB 403 R 200 mm

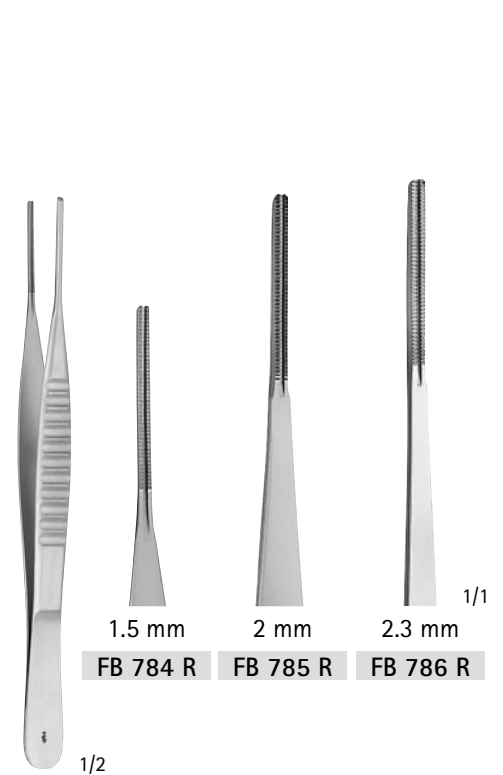

1.5 mm 2 mm 2.3 mm
FB 784 R FB 785 R FB 786 R

クーリー
FB 784 R 150 mm
FB 785 R 195 mm
FB 786 R 240 mm



BD 268 R

BD 269 R

ケインズドット

BD 268 R 178 mm
BD 269 R 215 mm

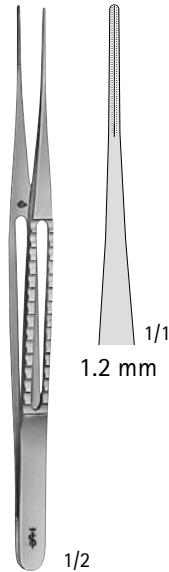

ドゥベーカー

FC 411 R 150 mm



ドゥベーカー

FC 412 R 200 mm
FC 413 R 240 mm
FC 418 R 300 mm

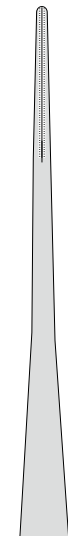

1.5 mm
FC 412 R

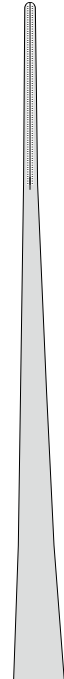

1.5 mm
FC 413 R

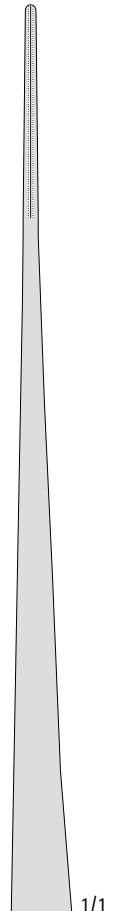

1.5 mm
FC 418 R

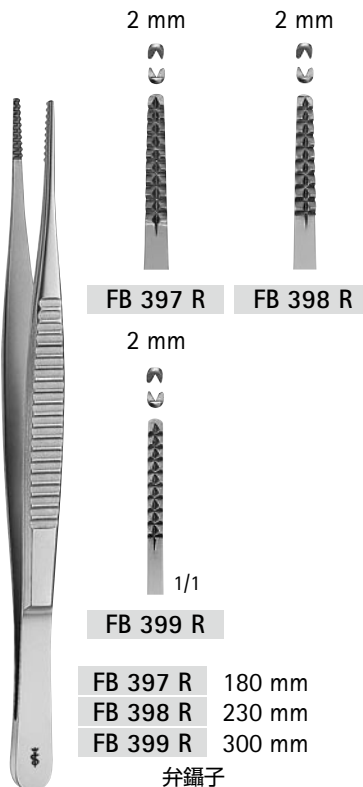

FB 397 R

FB 398 R

FB 399 R

FB 397 R 180 mm
FB 398 R 230 mm
FB 399 R 300 mm

弁鑷子

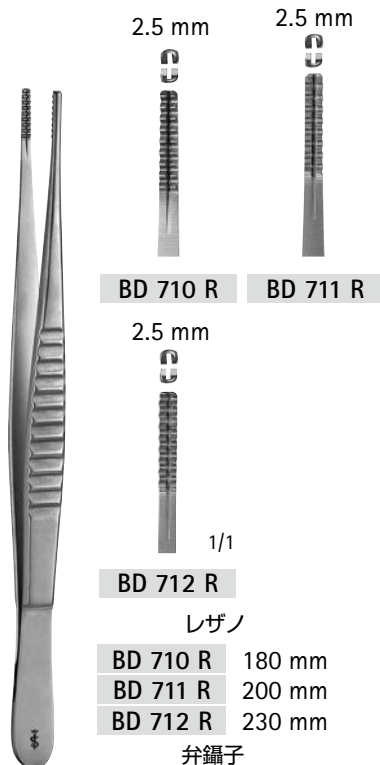

BD 710 R

BD 711 R

BD 712 R

BD 710 R 180 mm
BD 711 R 200 mm
BD 712 R 230 mm

レザノ
弁鑷子



BD 760 R
200 mm

BD 761 R
260 mm

ルシアン

BD 760 R - BD 761 R

Aesculap® Surgical Instruments

4. 血管フック、鋭鉤、血管鉤



■ 血管フック	74
■ 鋭鉤	75
■ 血管鉤	76

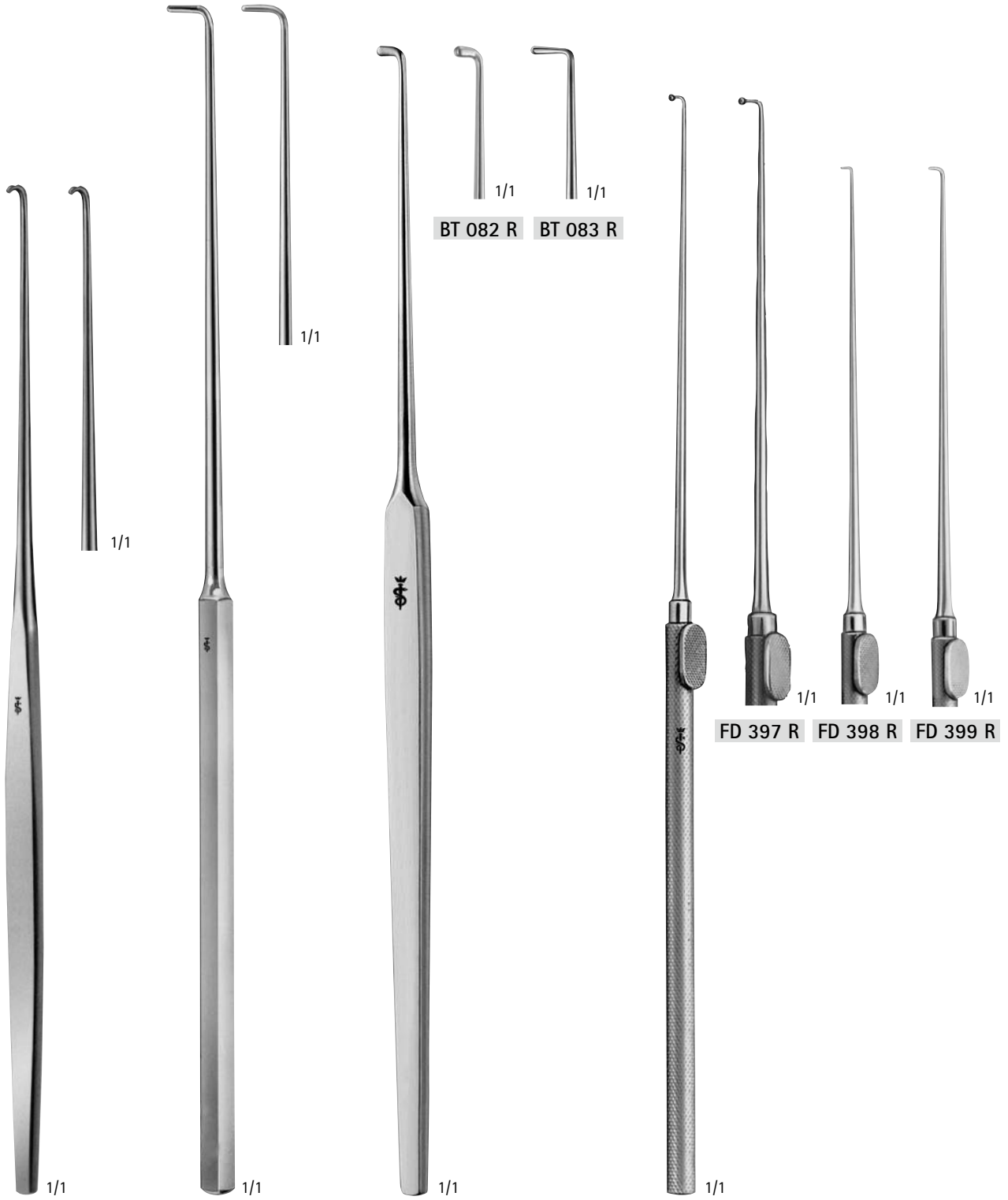

プロム
BT 075 R
血管フック
170 mm

クライル
BT 080 R
200 mm

クッシング
BT 082 R - BT 083 R
190 mm

FD 396 R

クライエンビュール
FD 396 R - FD 399 R
神経・血管フック
185 mm

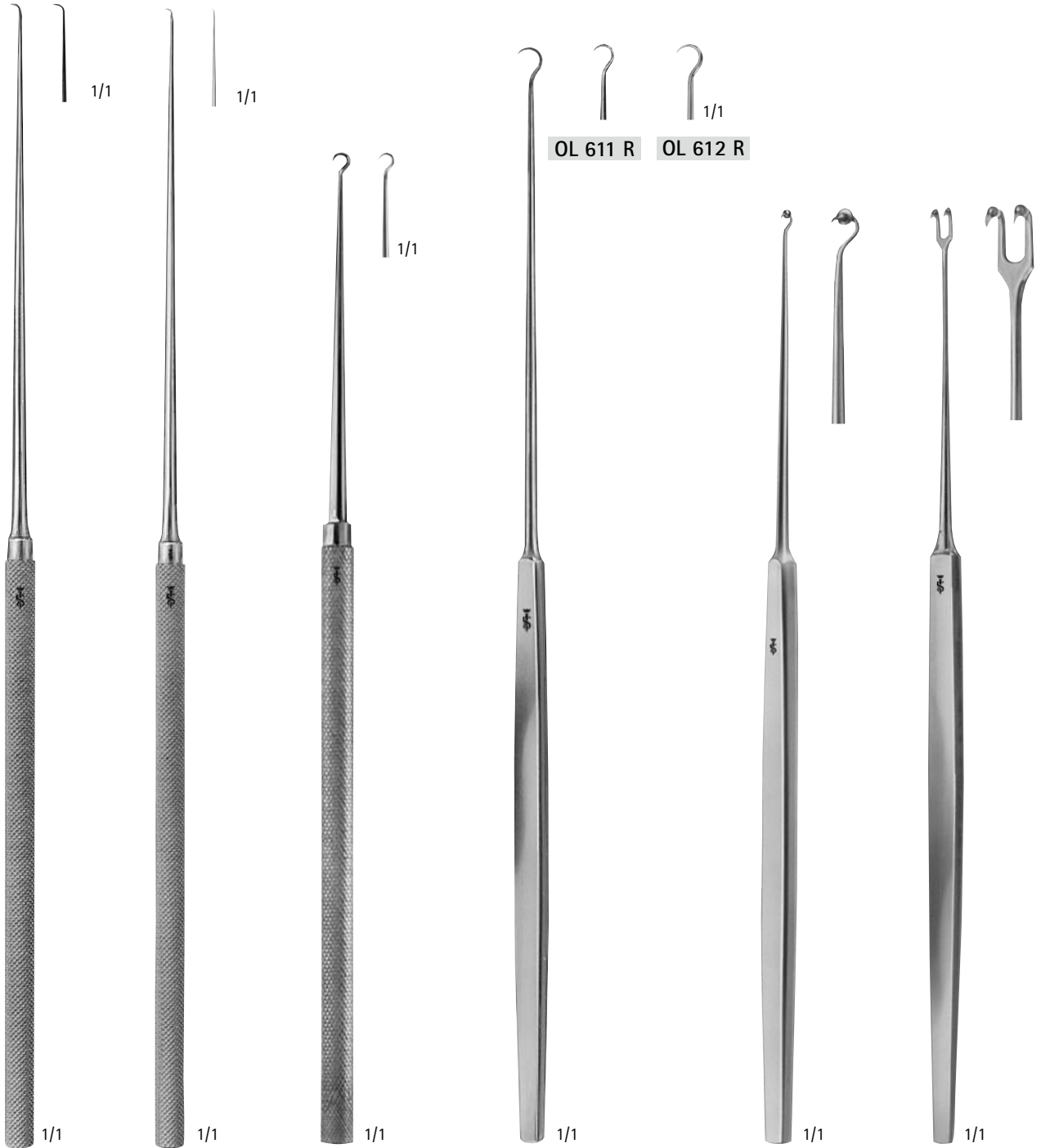

FD 375 R
90°アングル
185mm

フィッシュ
FD 376 R
90°アングル
185mm

キルナー
OL 610 R
160 mm

ジリーズ
OL 611 R - OL 612 R
180 mm

ミュラー
OL 626 R
150 mm

ミュラー
OL 627 R
150 mm

4. 血管フック、鋭鉤、血管鉤

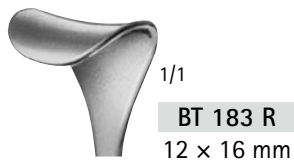

1/2

ケーニッヒ
BT 182 R - BT 183 R
180 mm

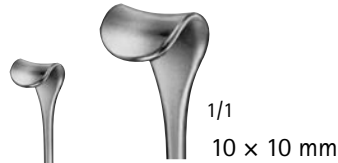

1/2

クッシング・コッヘル
BT 190 R
175 mm

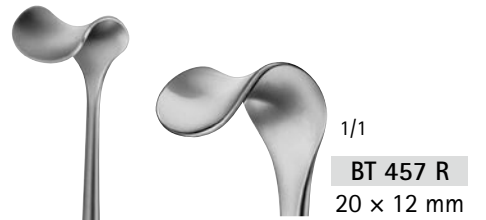

1/2

コッヘル
BT 457 R - BT 458 R
205 mm

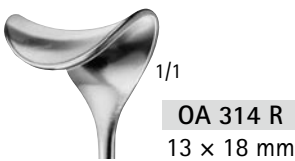
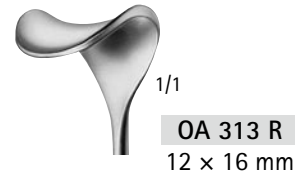

1/2

ダスマレス
OA 311 R - OA 314 R
140 mm

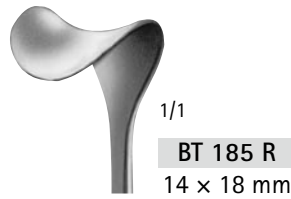

1/2

クッシング
BT 184 R - BT 185 R
205 mm

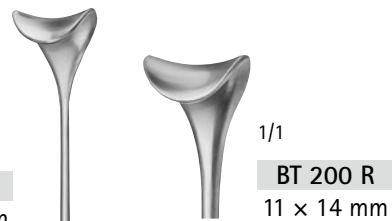

1/2

クッシング
BT 200 R - BT 202 R
250 mm



1/2

BT 206 R
235 mm

Aesculap® Surgical Instruments

5. 開創鉤



■ 開創鉤.....	78
■ 肩甲骨鉤	88

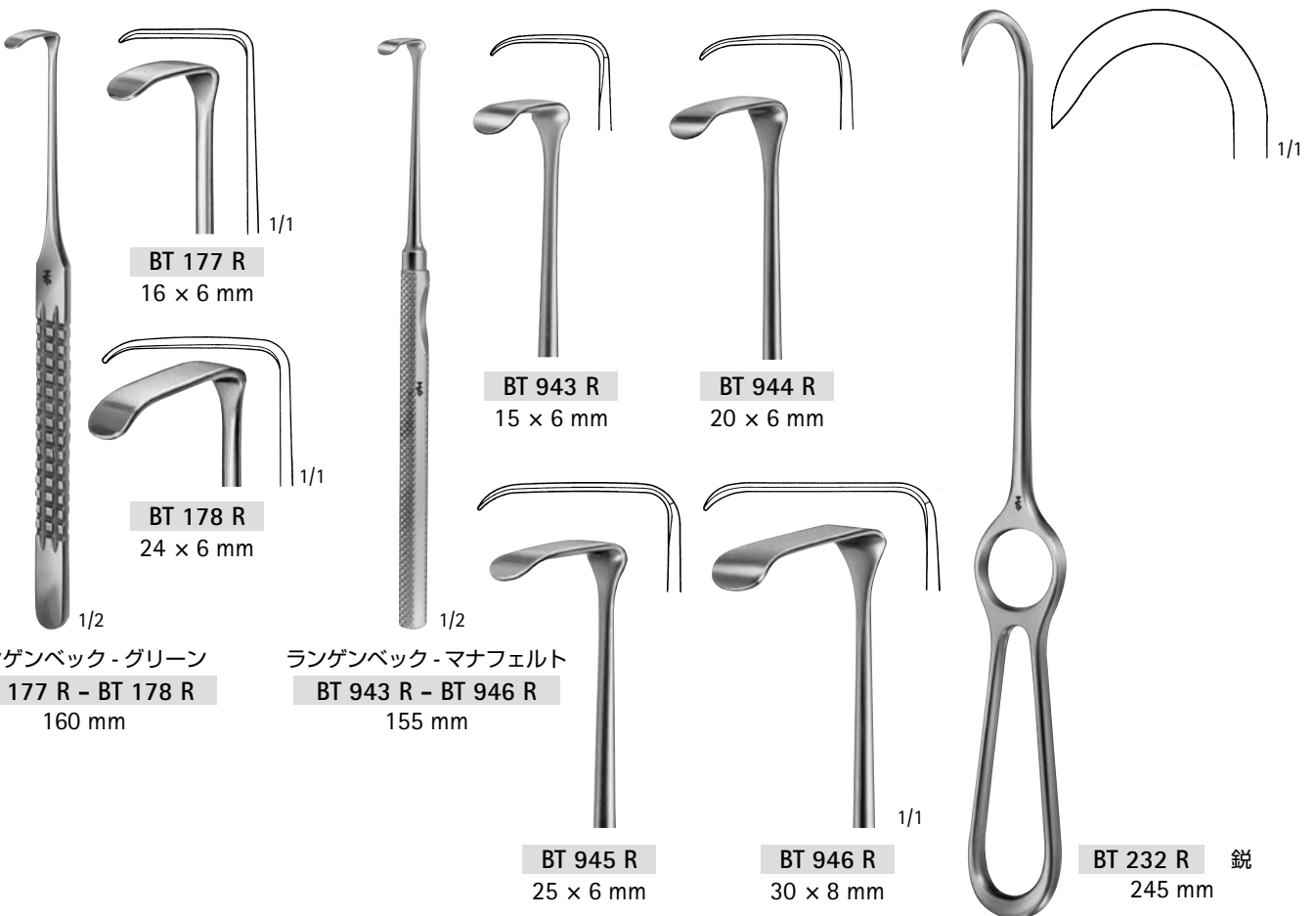
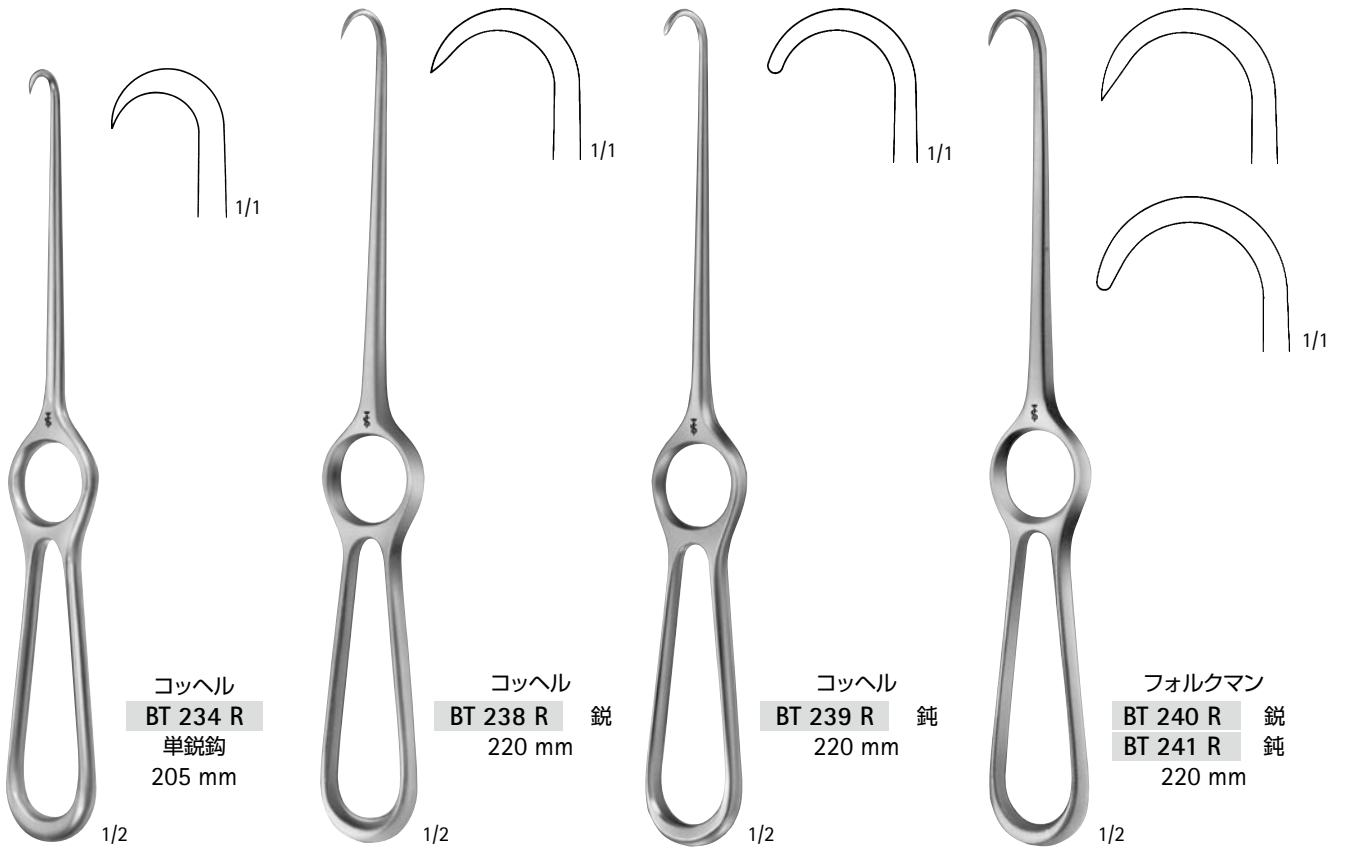



XJ 301 R
25 × 10 mm
1A

ランゲンベック
XJ 301 R - XJ 308 R
210 mm

1/2



XJ 302 R
40 × 13 mm
2A

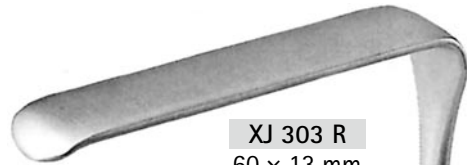

XJ 303 R
60 × 13 mm
2B

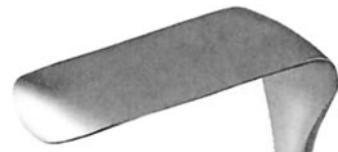

XJ 304 R
40 × 18 mm
3A

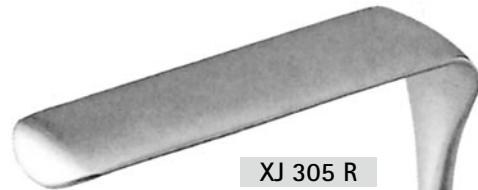

XJ 305 R
60 × 18 mm
3B

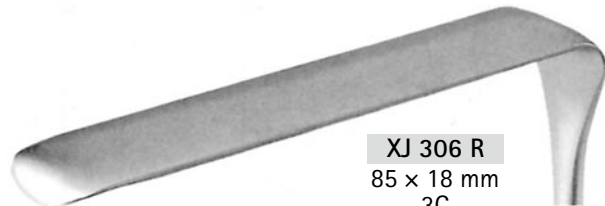

XJ 306 R
85 × 18 mm
3C

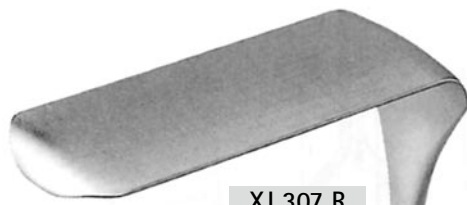

XJ 307 R
60 × 25 mm
4A

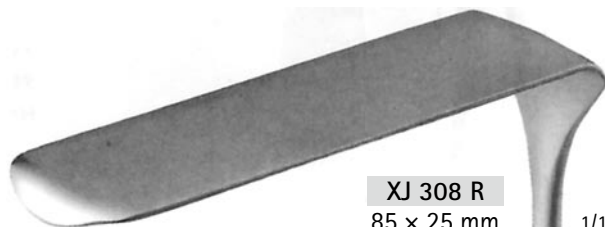

XJ 308 R
85 × 25 mm
4B

1/1



BT 340 R
210 mm

1/2

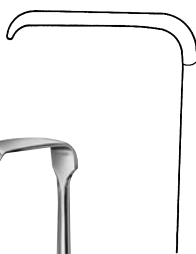

1/1
23 × 8 mm

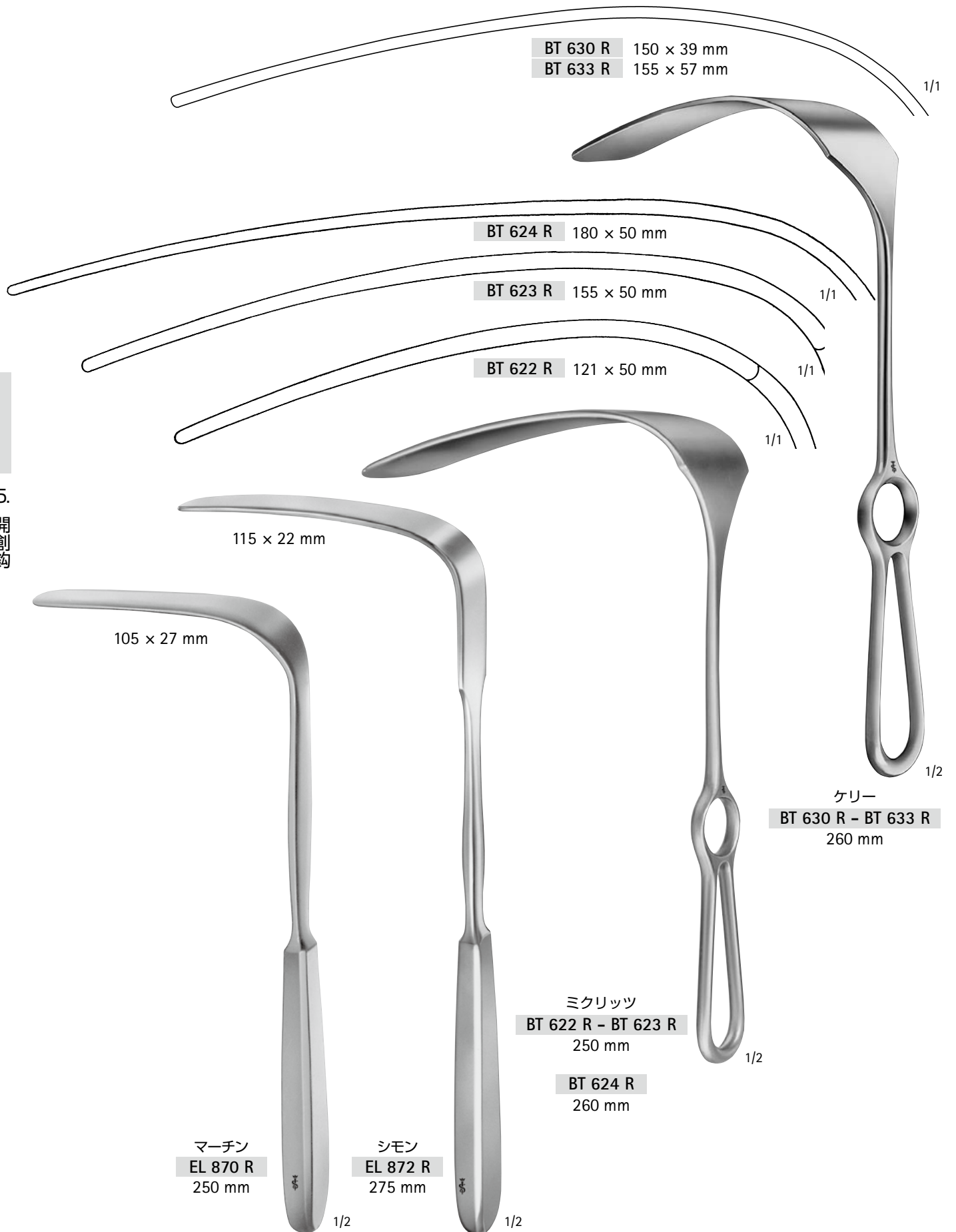

5. 開創鉤



5. 開創鉤



ディーバー
BT 600 R
180 mm
Fig.000



ディーバー
BT 601 R
215 mm
Fig.00



ディーバー
BT 606 R
235 mm
Fig.0



ディーバー
BT 604 R
300 mm
Fig.3

1/2



ディーバー
BT 605 R
310 mm
Fig.4

1/2



ディーバー
BT 608 R
320 mm
Fig.5

1/2



ディーバー
BT 602 R
300 mm
Fig.1



ディーバー
BT 603 R
315 mm
Fig.2



ディーバー
BT 607 R
365 mm
Fig.2 1/2

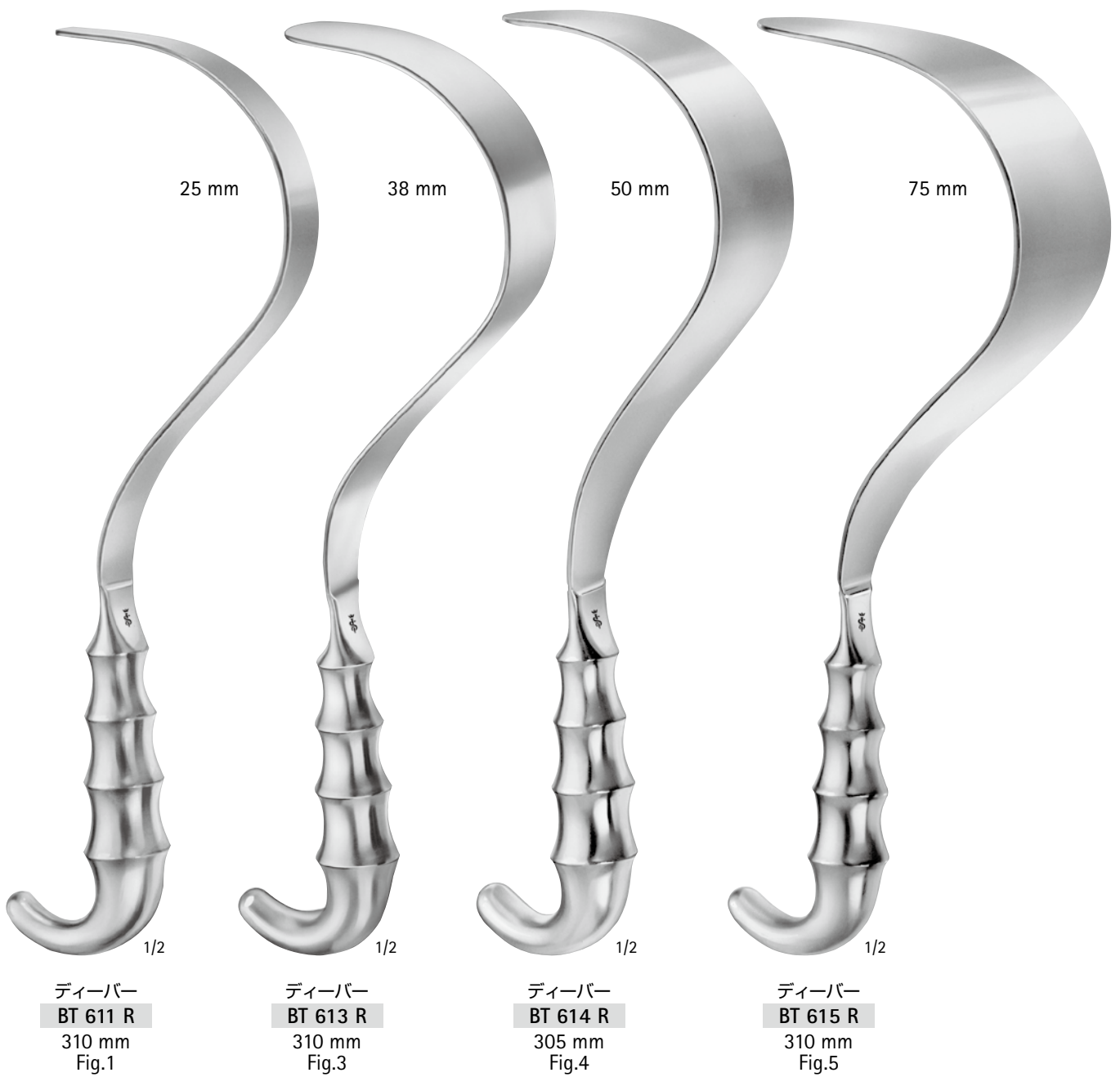

5. 開創鉤

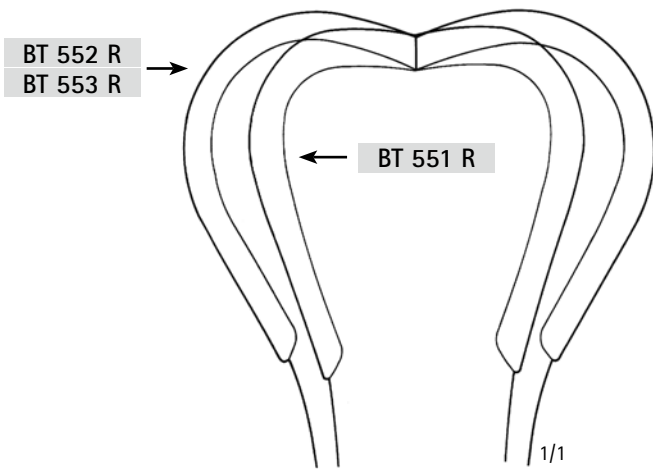

ハリントン

BT 551 R 123 × 45 mm
 BT 552 R 123 × 64 mm
 フレキシブル
 295 mm

ハリントン-ペンバルトン

BT 553 R 175 × 64 mm
 フレキシブル
 295 mm

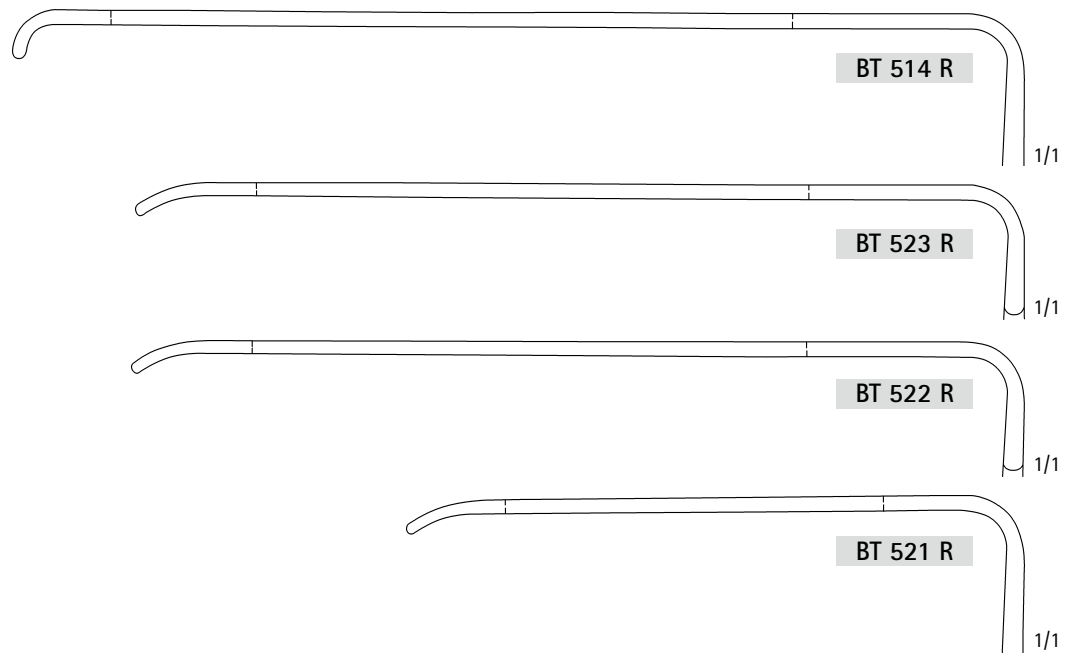

5. 開創鉤

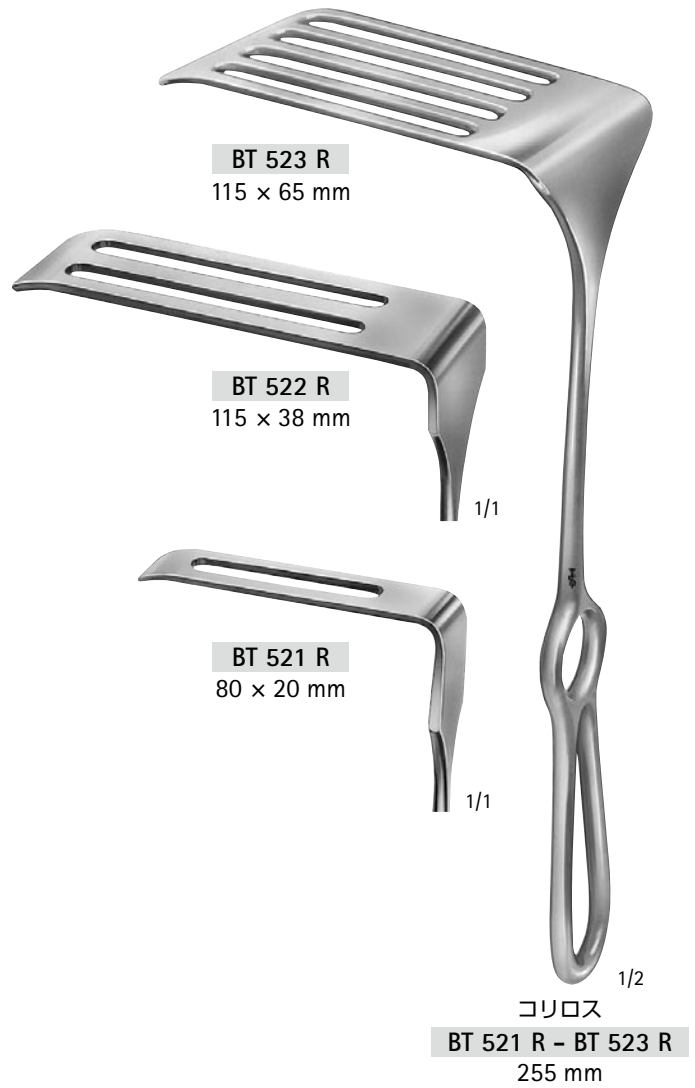



デビットソン
BT 531 R
195 mm

Aesculap® Surgical Instruments

6. 压肺钩、心房钩、大动脉夹钩

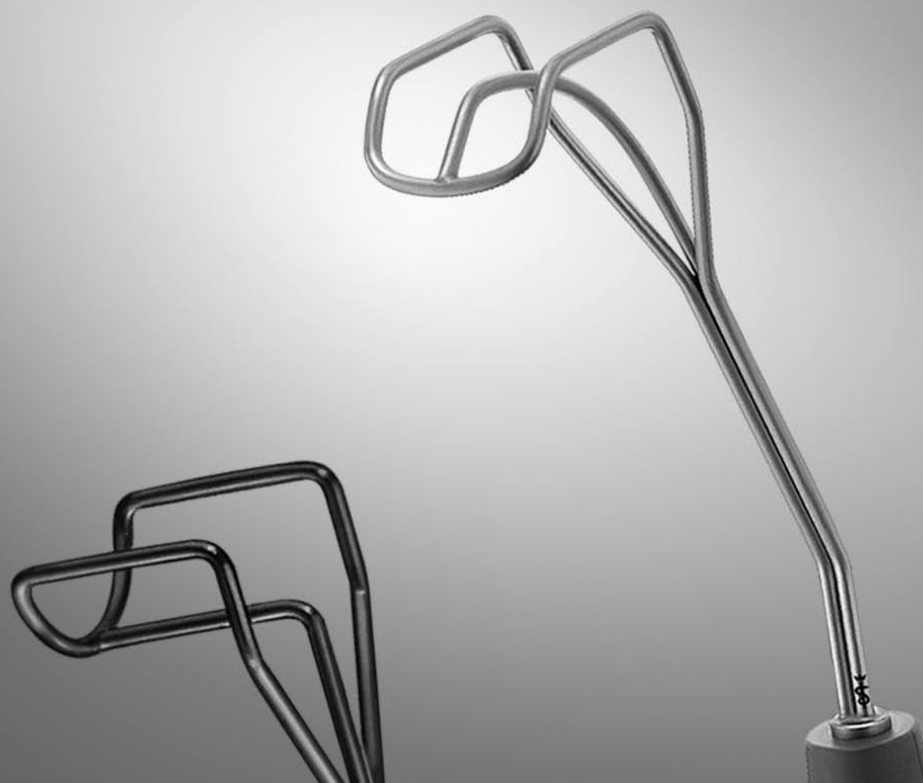

■ 压肺钩·····	90
■ 心房钩·····	91
■ 大动脉夹钩 ·····	94

6. 圧肺鉤、心房鉤、大動脈弁鉤

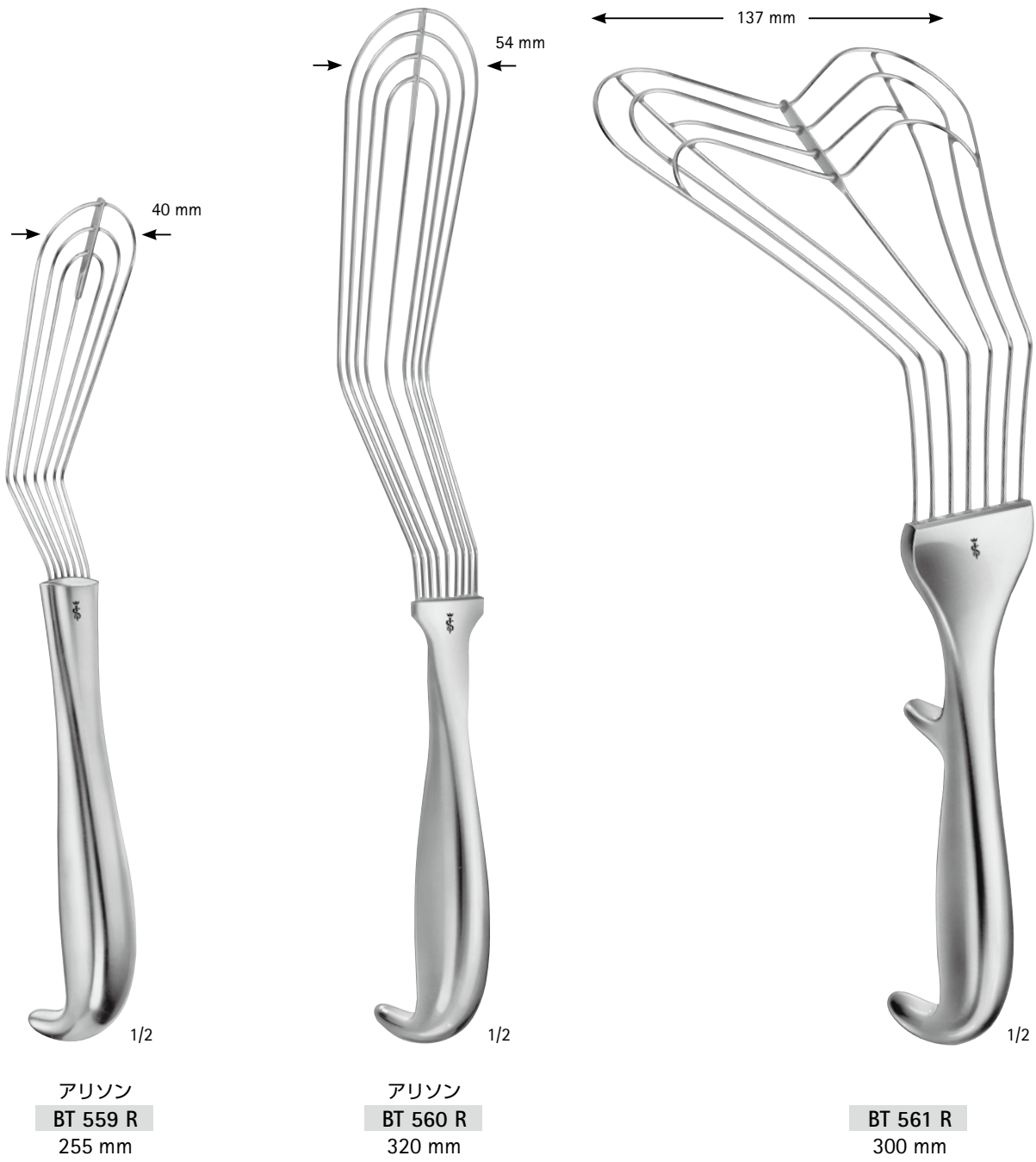



1/2

クーラー
FB 923 R - FB 927 R

左
245 mm

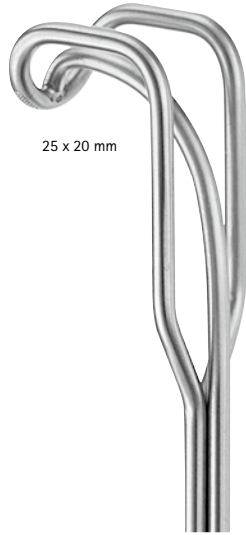

25 x 20 mm

1/1

FB 923 R

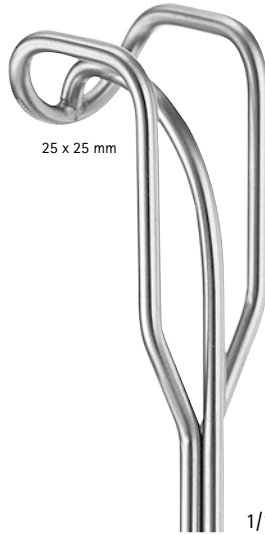

25 x 25 mm

1/1

FB 924 R



25 x 30 mm

1/1

FB 925 R

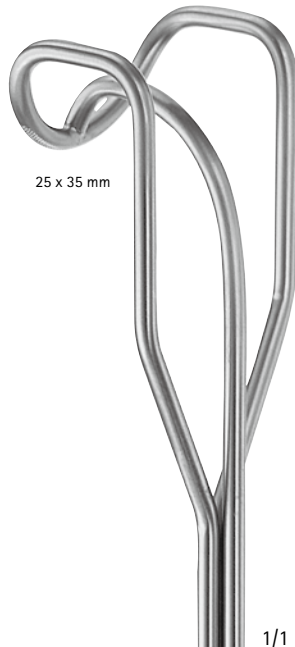

25 x 35 mm

1/1

FB 926 R

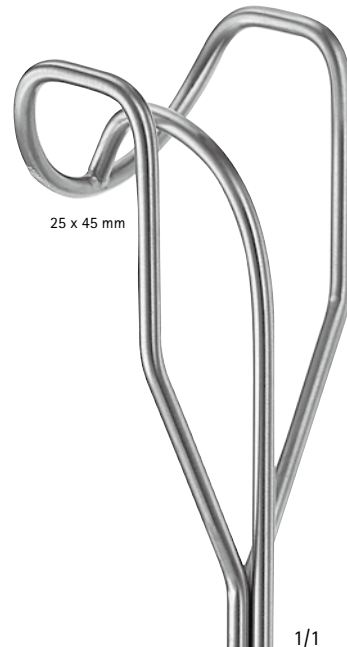

25 x 45 mm

1/1

FB 927 R

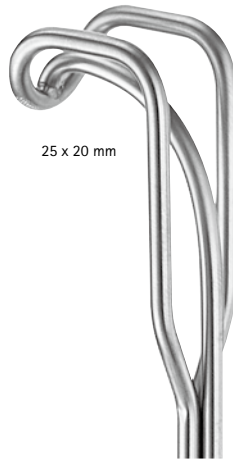

25 x 20 mm

FB 963 R

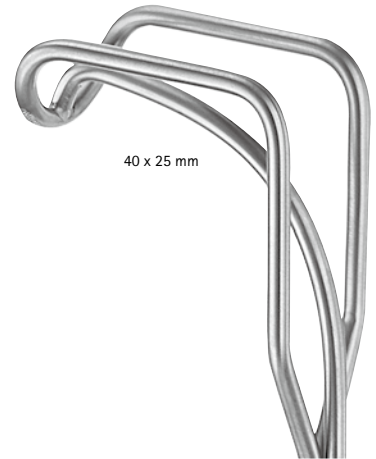

40 x 25 mm

FB 964 R

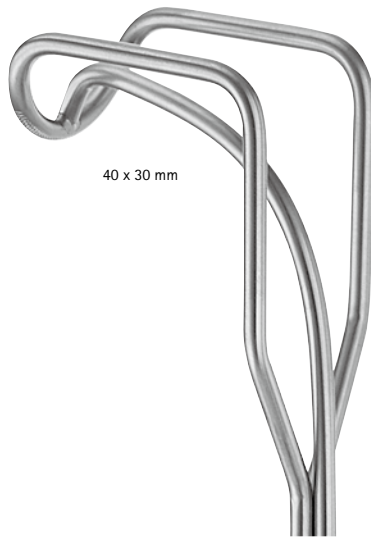

40 x 30 mm

FB 965 R

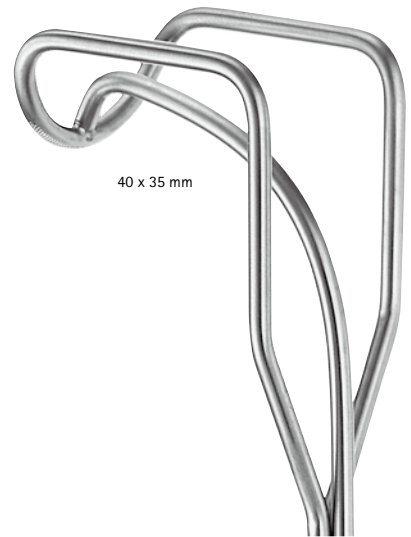

40 x 35 mm

FB 966 R



クーラー
FB 963 R - FB 968 R
右
235 mm

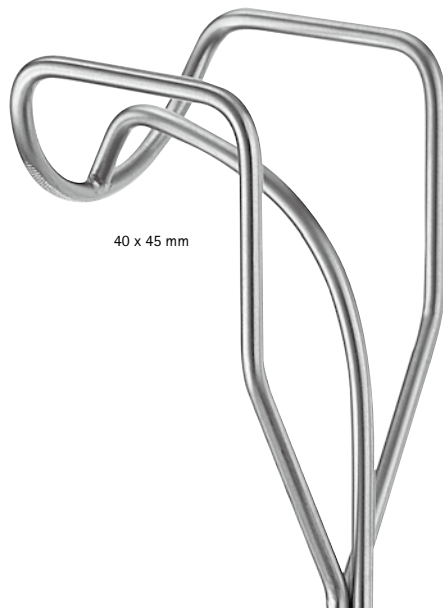

40 x 45 mm

FB 967 R

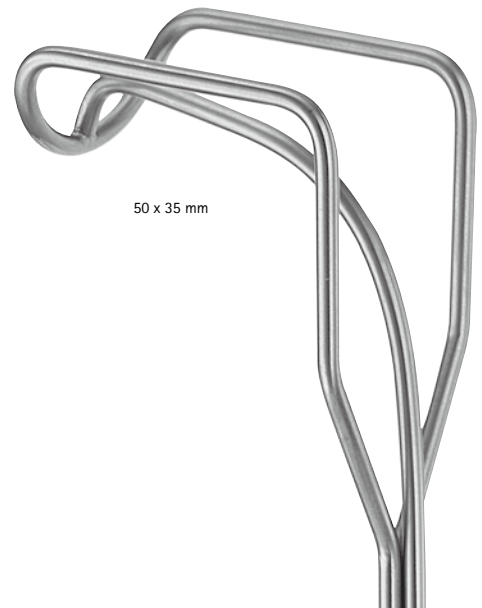

50 x 35 mm

FB 968 R

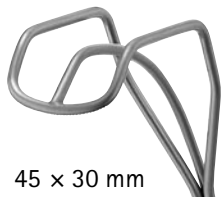

45 x 30 mm

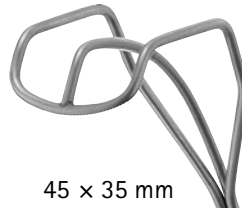

45 x 35 mm

ストラック (クーリー改良型)

FB 865 R

すべり止め付
265 mm

ストラック (クーリー改良型)

FB 866 R

すべり止め付
265 mm

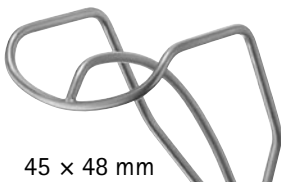

45 x 48 mm

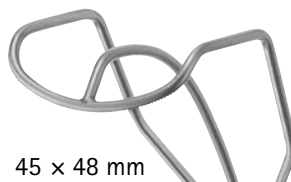

45 x 48 mm

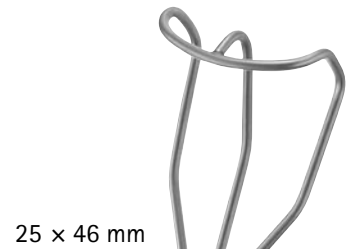

25 x 46 mm



1/2



1/2



1/2



1/2



1/2

クーリー
FB 860 R
右
280 mm

クーリー
FB 861 R
右、すべり止め付
270 mm

クーリー
FB 862 R
左
280 mm

シャフトは屈曲が
出来ます。

6. 圧肺鈎、心房鈎、大動脈弁鈎

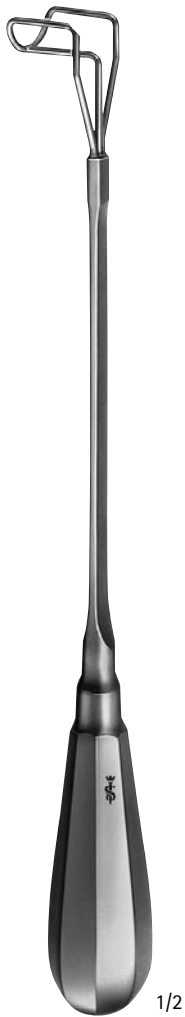

ポロウスキー
FB 971 R - FB 976 R
270 mm

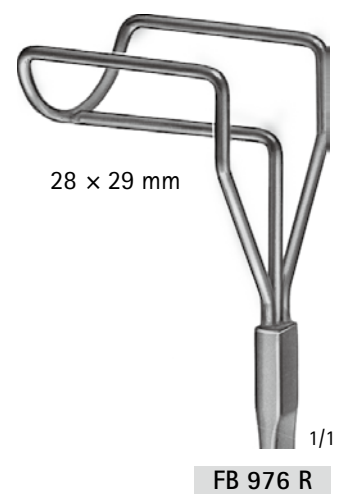
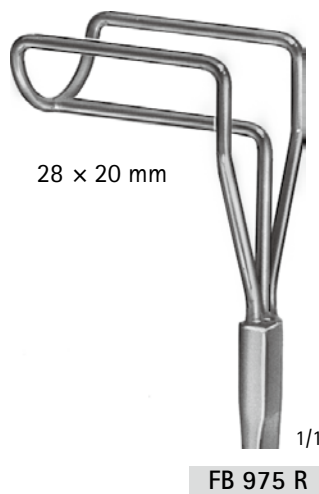
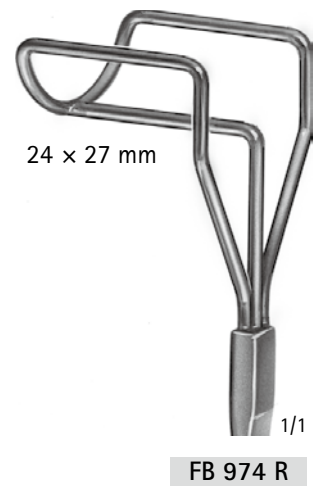
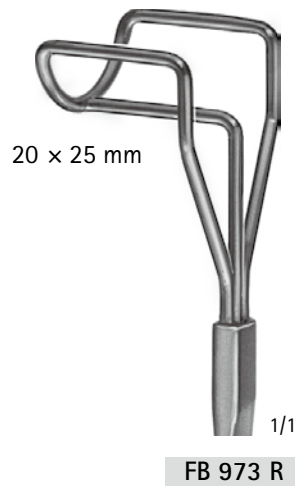
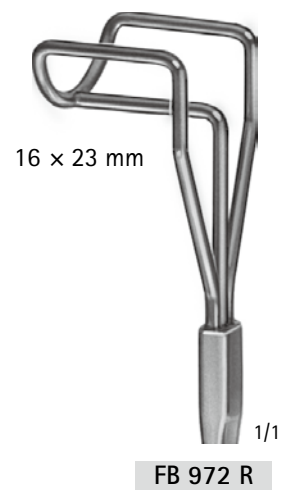
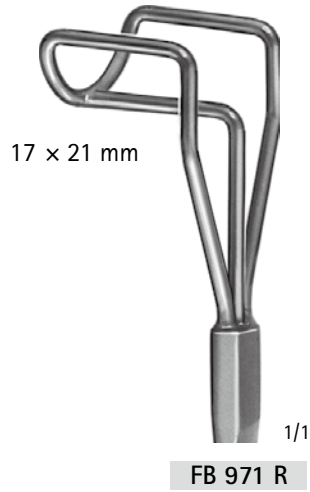

Aesculap® Surgical Instruments

7. 無外傷性血管クリップ、無外傷性ブルドッグクランプ



■ マイクロ血管クリップ、マイクロアプロキシメーター……	96
■ 無外傷性血管クリップ ……………	98
■ 無外傷性ブルドッグクランプ ……………	99

テンポラリー(一時的)閉鎖用

- 金メッキしたスプリングエンドが目印。
- 咬合部は傾斜ブレードでノンスリップ仕様。
- 安定した閉鎖保持力。
- 閉鎖力は開き巾1mmにてブレードの先端から1/3の所での測定値です。(イラスト参照)

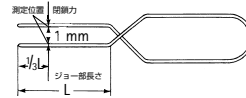

7. 無外傷性血管クリップ、無外傷性ブルドッグクランプ

ビーマー
血管φ0.5-2.0mm用

	開き巾	ジョーの長さ	閉鎖力	クリップ用ピンセット
 FD 560 R	4.0mm	6mm	30-40g (0.29 -0.39N)	FD568R 又は FD569R
 FD 561 R	5.0mm	9mm		
 FD 562 R	5.0mm	9mm	20-25g (0.20 -0.25N)	

メードーン
血管φ0.5-1.5mm用

	ジョーの長さ×幅	閉鎖力	クリップ用ピンセット
 FD 552 R	4×1.0mm	10-15g (0.10-0.15N)	FD578R
 FD 554 R	4×1.4mm	15-20g (0.15-0.20N)	
 FD 556 R	6×1.0mm	10-15g (0.10-0.15N)	
 FD 558 R	6×1.4mm	15-20g (0.15-0.20N)	



ビーマー
FD 568 R
血管クリップ用ピンセット
キャッチなし
145mm



ビーマー
FD 569 R
血管クリップ用ピンセット
キャッチ付
145mm





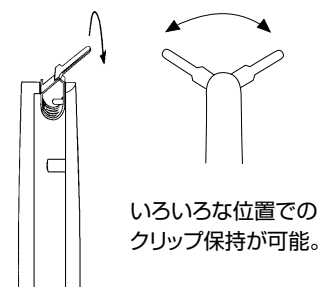







メードーン
FD 578 R
血管クリップ用ピンセット
キャッチなし
145mm

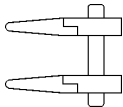

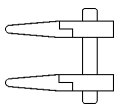
浅い部位での微小血管吻合術用

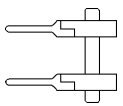
- 咬合部は傾斜ブレードでノンスリップ仕様。
- 安定した閉鎖保持力。

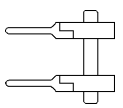
ビーマー - ミューラー

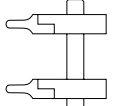
			開き巾	ジョーの長さ	閉鎖力	アプロキシメーター用 ピンセット
	FD 611 R 		5.0mm	9mm	25-30g (0.25 -0.29N)	FD 568 R 又は FD 569 R (P96参照)
	FD 612 R 		5.0mm	9mm	25-30g (0.25 -0.29N)	
	FD 613 R 		5.0mm	9mm	25-30g (0.25 -0.29N)	
	FD 614 R 		5.0mm	9mm	25-30g (0.25 -0.29N)	
	FD 615 R 		3.0mm	4.5mm	25-30g (0.25 -0.29N)	

微小血管吻合術用

- 注意深く安全に血管の端をつまむための傾斜ブレード仕上げ。
- 血管への閉鎖力はFD576R専用キーにより調節可能。
- クリップ間の距離もFD576R専用キーで調節可能。



1/1



(FD576R)

FD 575 R

マイクロアプロキシメーターセット
微小血管吻合用
アプロキシメーター用キー (FD576R) 付

無外傷性血管クリップ

Aesculap®

7. 無外傷性血管クリップ、無外傷性ブルドッグクランプ

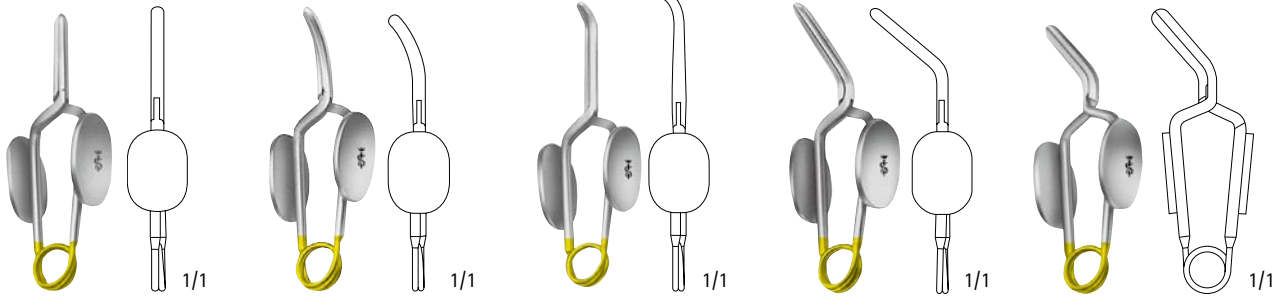

閉鎖力

50g

FE 010 K

FE 011 K

FE 012 K

FE 013 K

FE 014 K

80g

FE 020 K

FE 021 K

FE 022 K

FE 023 K

FE 024 K

ミュラー

FE 010 K - FE 024 K

無外傷性血管クリップ

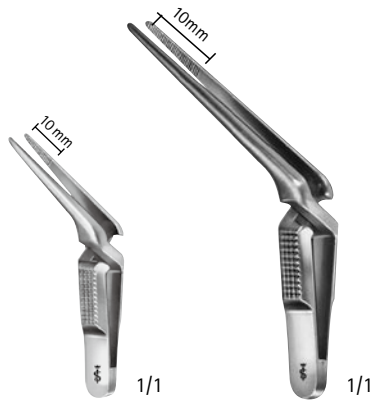

BH 030 R

BH 031 R

歯長

20 mm

30 mm

全長

35 mm

40 mm

ドゥペーキー - ヘス

BH 030 R - BH 031 R

ブルドッグ鉗子



BH 032 R

BH 034 R

歯長

10 mm

13 mm

全長

48 mm

48 mm

デートリッヒ

BH 032 R - BH 034 R

ブルドッグ鉗子

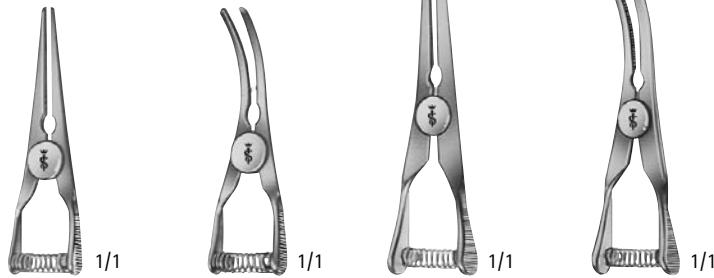

FB 328 R

FB 329 R

FB 330 R

FB 331 R

歯長

14 mm

14 mm

19 mm

19 mm

全長

35 mm

35 mm

45 mm

45 mm

FB 328 R - FB 331 R

血管クランプ

無外傷性ブルドッグクランプ



ドゥペーキー
FB 352 R

歯長 20 mm
全長 50 mm



ドゥペーキー
FB 353 R

歯長 20 mm
全長 50 mm



グローバー
FB 431 R

歯長 20 mm
全長 52 mm

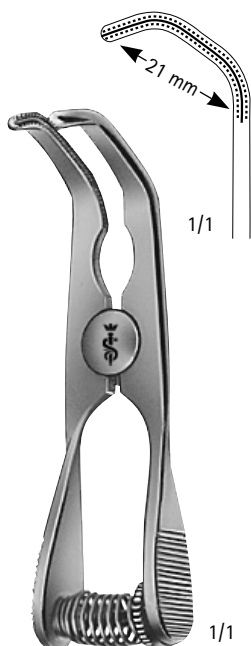

ドゥペーキー
FB 357 R

歯長 21 mm
全長 75 mm

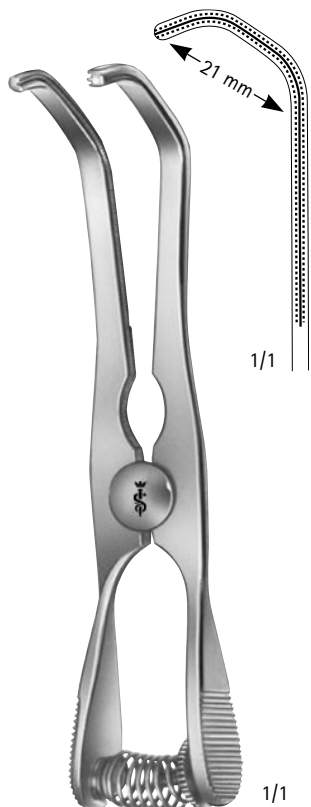

ドゥペーキー
FB 358 R

歯長 42 mm
全長 100 mm

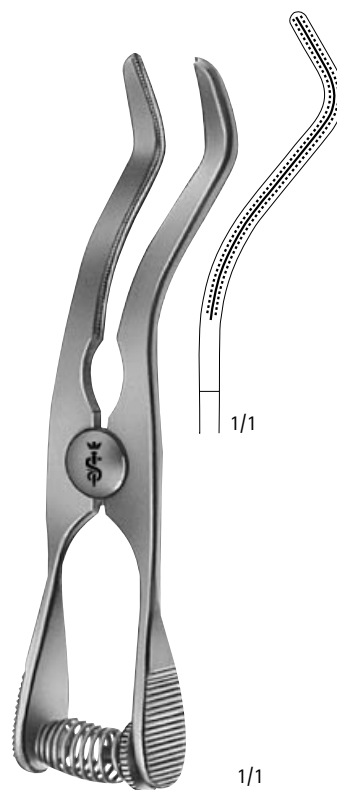

ドゥペーキー
FB 359 R

歯長 38 mm
全長 95 mm

7. 無外傷性血管クリップ、無外傷性ブルドッグクランプ

無外傷性ブルドッグクランプ

ドゥベーカー



Toothing DE BAKEY

Aesculap®

7. 無外傷性血管クリップ、無外傷性ブルドッグクランプ



グローバー	歯長	全長
FB 432 R	25 mm	68 mm
FB 434 R	40 mm	97 mm
FB 436 R	60 mm	116 mm



グローバー	歯長	全長
FB 433 R	25 mm	68 mm
FB 435 R	40 mm	97 mm
FB 437 R	60 mm	116 mm



ジョーンズ・ホプキンス
BH 018 R
ブルドッグクランプ着脱用鉗子
240 mm



ドゥベーカー	歯長	全長
FB 420 R	25 mm	80 mm
FB 422 R	30 mm	90 mm
FB 424 R	45 mm	105 mm
FB 426 R	65 mm	125 mm



	歯長	全長
FB 421 R	25 mm	80 mm
FB 423 R	30 mm	90 mm
FB 425 R	45 mm	105 mm
FB 427 R	65 mm	125 mm

Aesculap® Surgical Instruments

8. 無外傷性血管鉗子



無外傷性リングハンドル ブルドッグ鉗子

ドゥベーカー
Toothing DE BAKEY

Aesculap®

8. 無外傷性血管鉗子

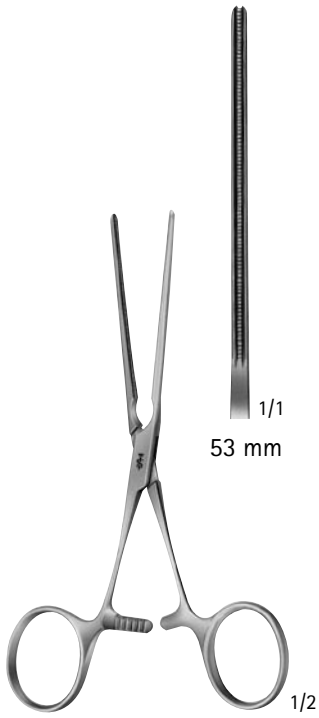

ドゥベーカー
FB 540 R
130 mm



ドゥベーカー
FB 541 R
125 mm

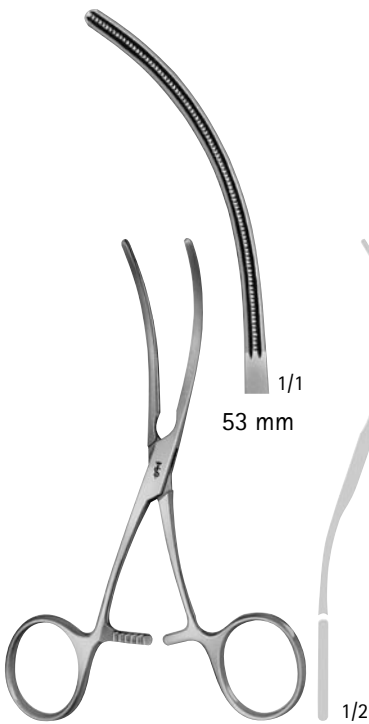

ドゥベーカー
FB 542 R
S字型カーブ
125 mm

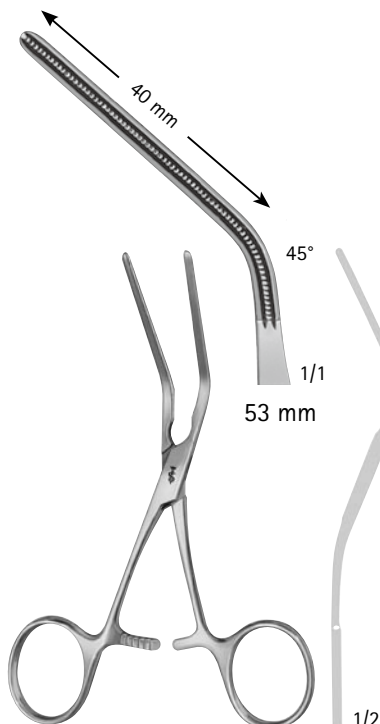

ドゥベーカー
FB 543 R
45°アングル
125 mm

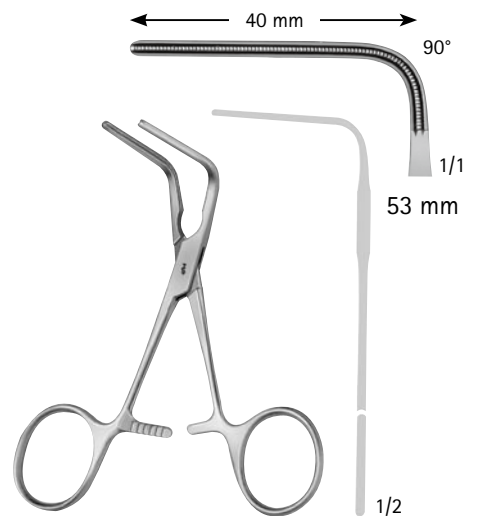

ドゥベーカー
FB 544 R
90°アングル
105 mm

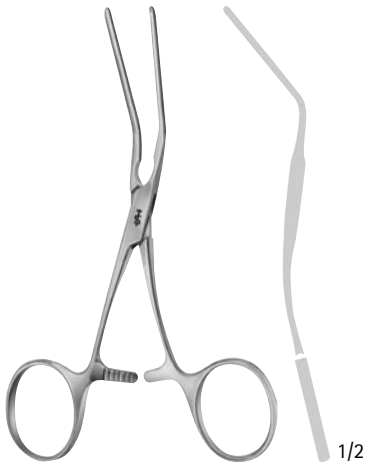

カスターネダ
FB 581 R - FB 582 R
120 mm

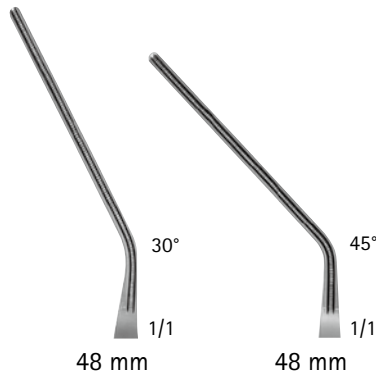

FB 581 R

FB 582 R



カスターネダ
FB 590 R - FB 593 R
155 mm

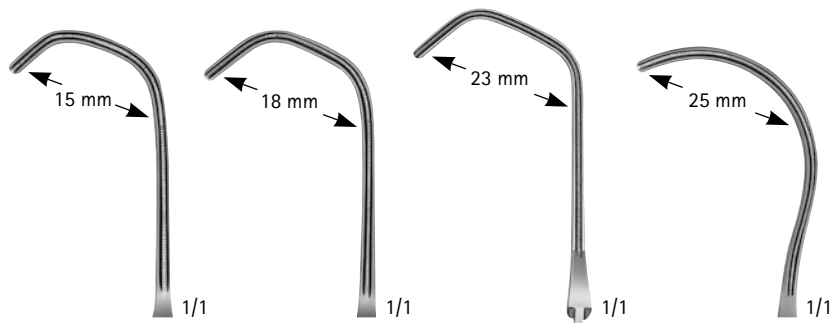

FB 590 R

FB 591 R

FB 592 R

FB 593 R

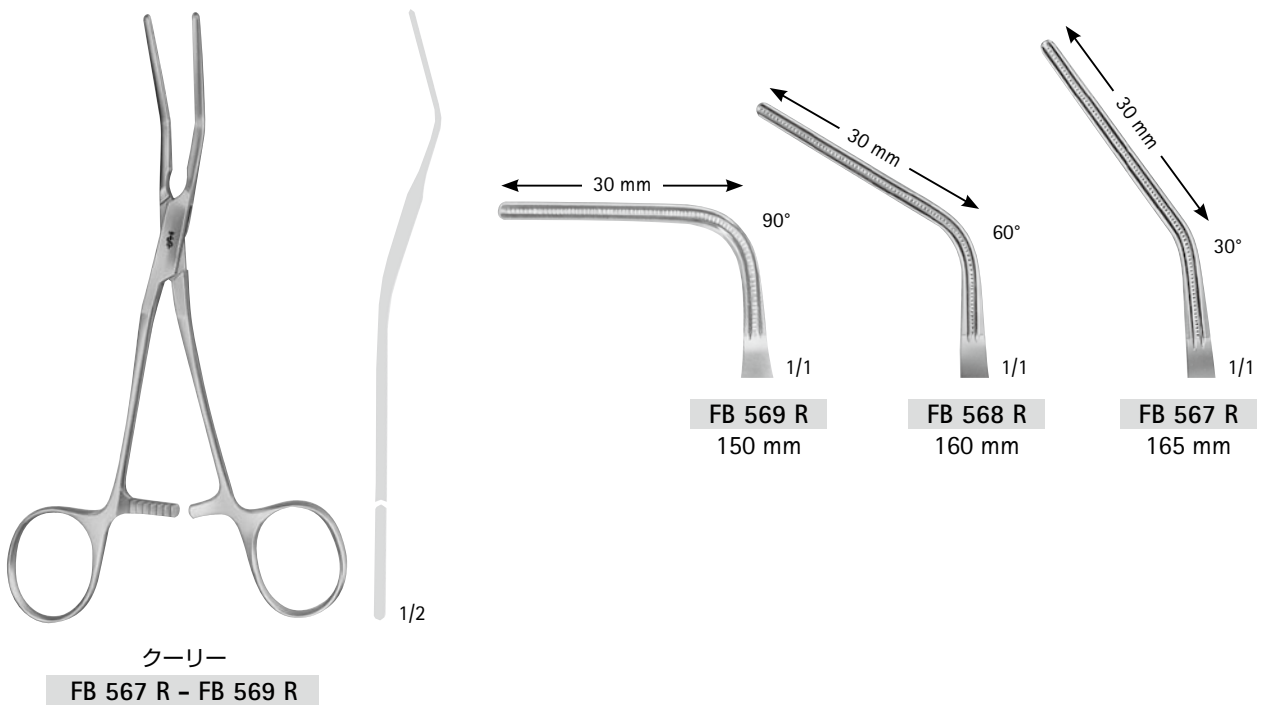
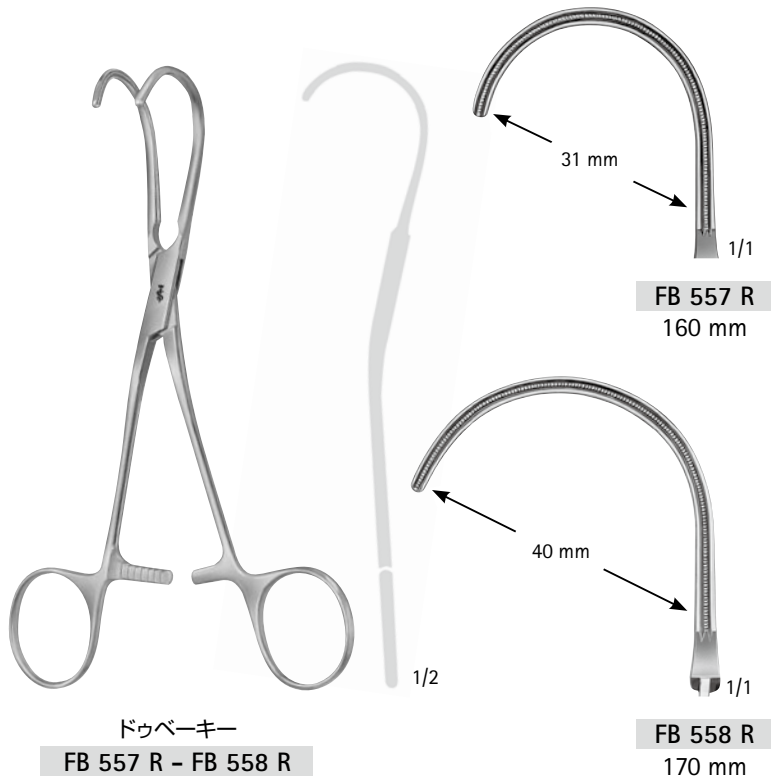



デラ
FB 559 R - FB 561 R



FB 559 R
165 mm



FB 560 R
170 mm

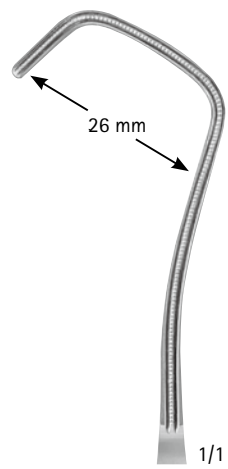

FB 561 R
175 mm

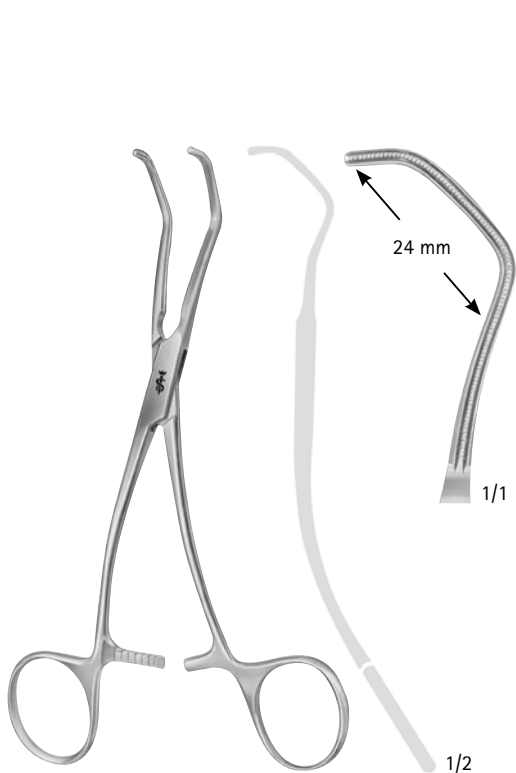

クーリー
FB 563 R
160 mm

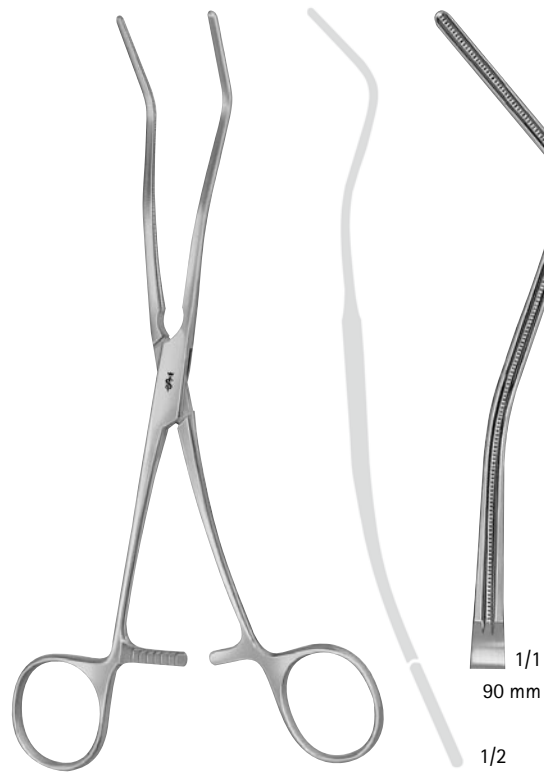

クーリー
FB 570 R
200 mm

無外傷性止血鉗子

8. 無外傷性血管鉗子

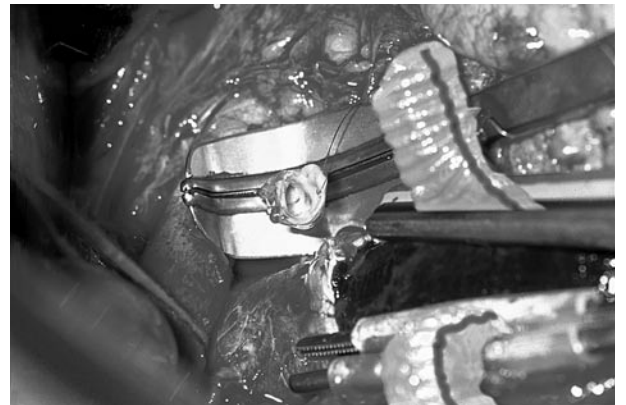
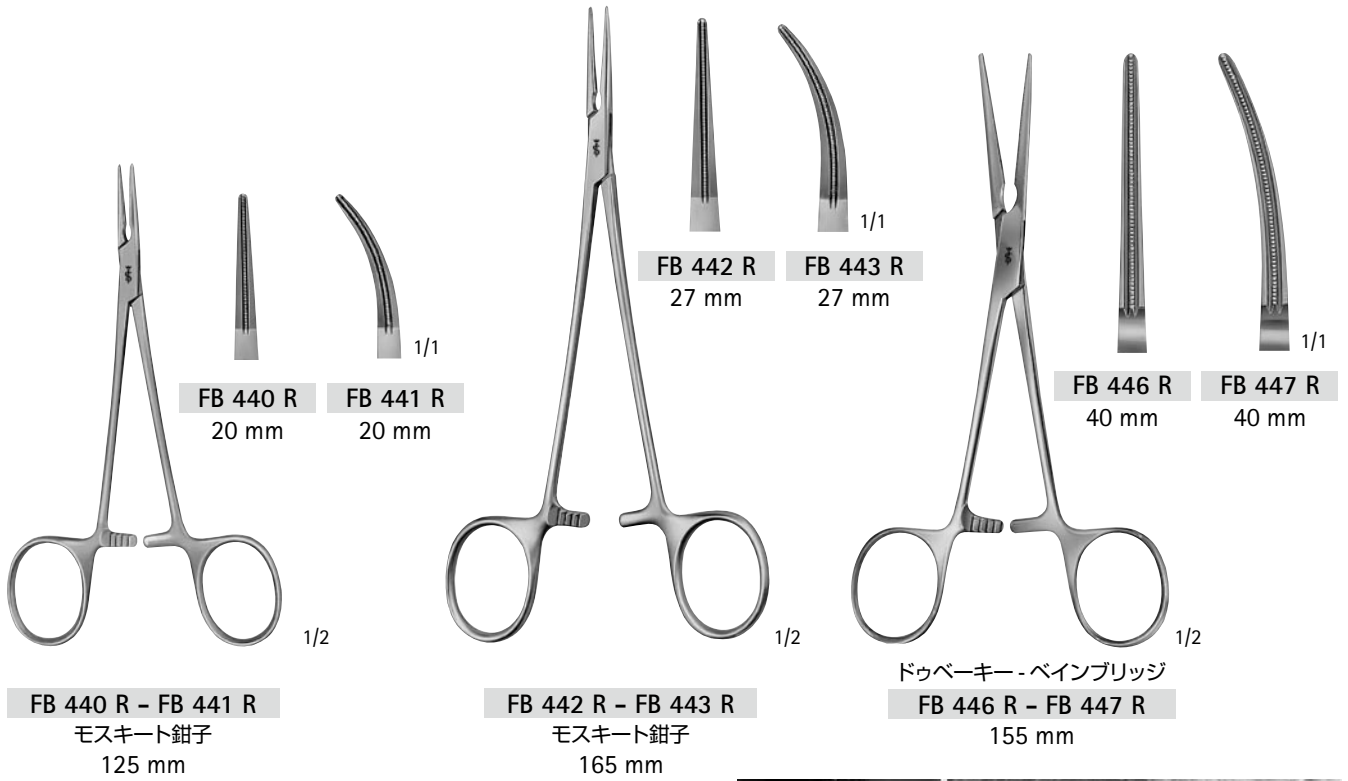



ペアン
FB 444 R - FB 445 R
155 mm



FB 444 R
50 mm



FB 445 R
50 mm

1/1

1/2



FB 526 R
60 mm



FB 532 R
89 mm



FB 534 R
99 mm

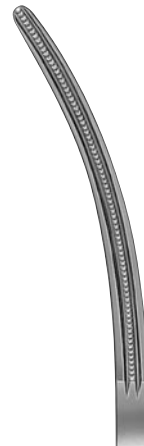

FB 527 R
60 mm

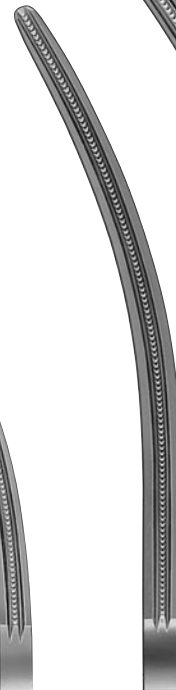

FB 533 R
89 mm



FB 535 R
99 mm

1/1

ドゥベーカー - ペアン

ドゥベーカー - ペアン

FB 526 R 200 mm

FB 527 R 200 mm

FB 532 R 265 mm

FB 533 R 260 mm

FB 534 R 280 mm

FB 535 R 275 mm

8. 無外傷性血管鉗子

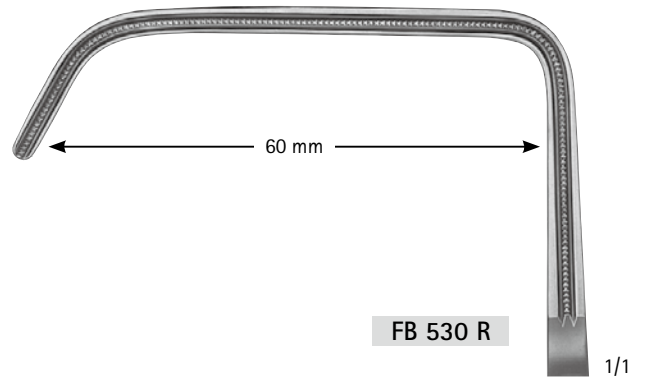
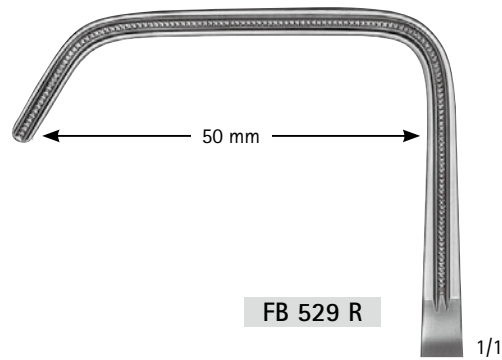

ホプト
FB 528 R - FB 530 R
200 mm



FB 486 R
81 mm

FB 487 R
81 mm



80 mm



70 mm



ドゥペーキー - ルメル
FB 486 R - FB 487 R
245 mm



ドゥペーキー - ミクスター
FB 497 R
285 mm



ドゥペーキー - マクイギー - ミクスター
FB 496 R
210 mm

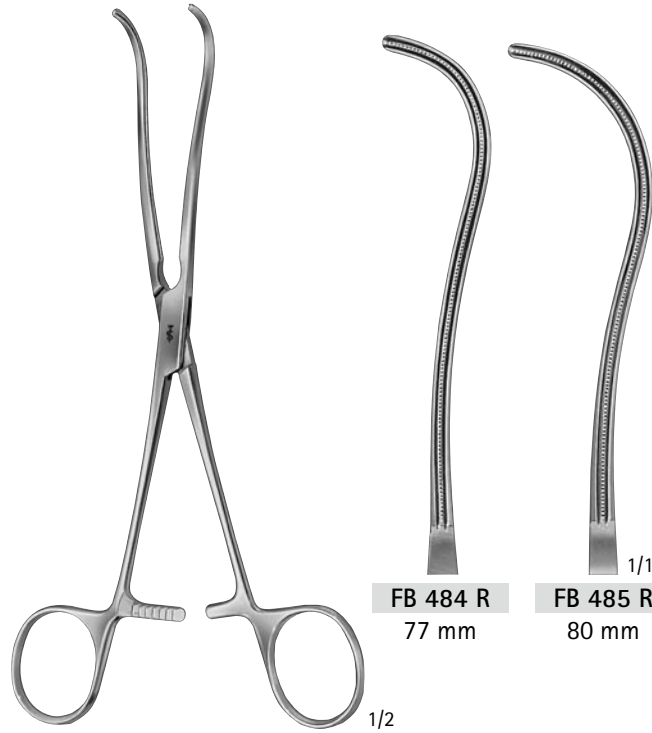

FB 484 R
77 mm

FB 485 R
80 mm

ドゥペーキー
FB 484 R 190 mm
FB 485 R 230 mm

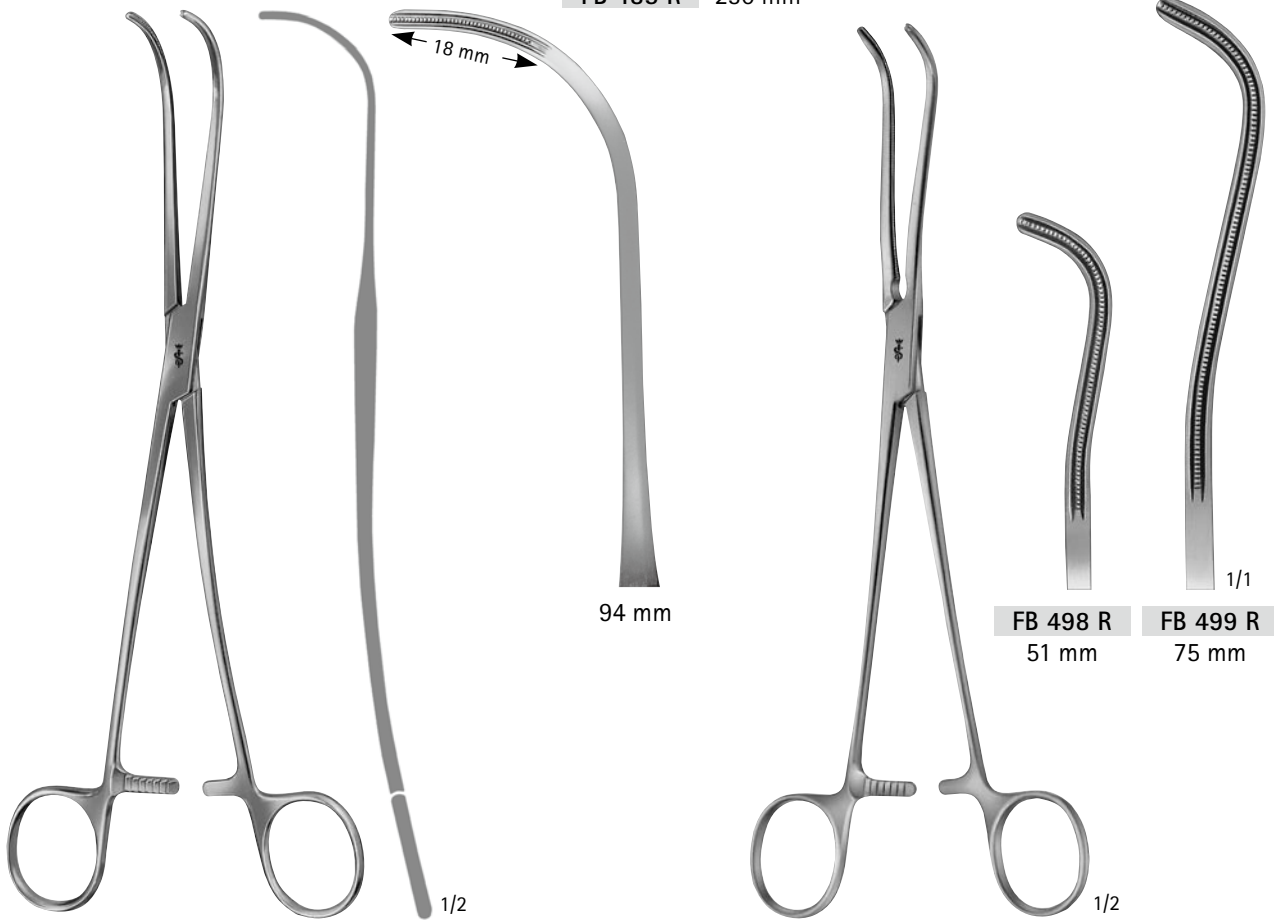

94 mm

FB 498 R
51 mm

FB 499 R
75 mm

ドゥペーキー
FB 483 R
240 mm

ドゥペーキー
FB 498 R 210 mm
FB 499 R 230 mm

無外傷性吻合鉗子

ドゥペーキー

Surgical Instruments



Toothing DE BAKEY

Aesculap®

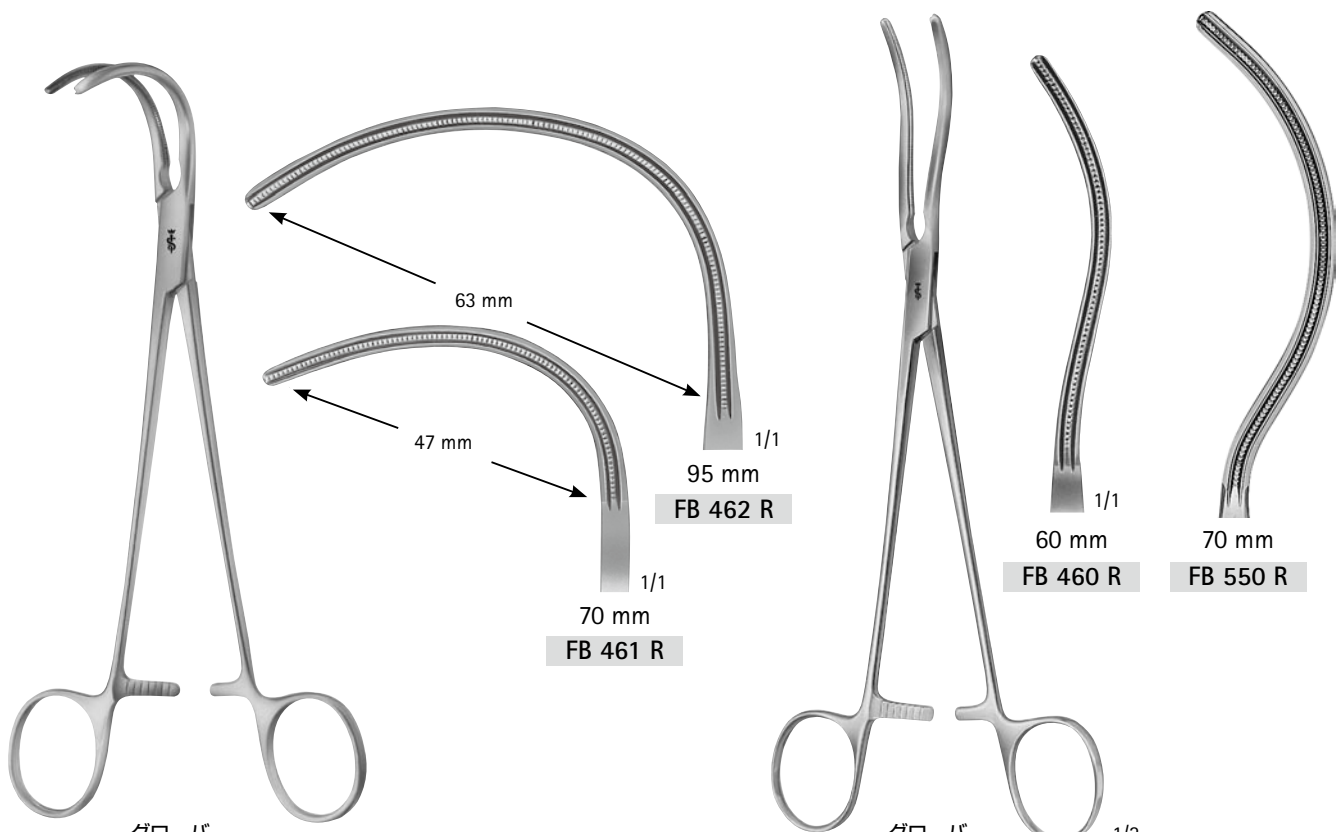

グローバー
 FB 461 R 195 mm
 FB 462 R 210 mm

グローバー 1/2
 FB 460 R 220 mm
 FB 550 R 245 mm



グローバー 1/2
 FB 458 R 215 mm

グローバー 1/2
 FB 459 R 245 mm

8. 無外傷性血管鉗子

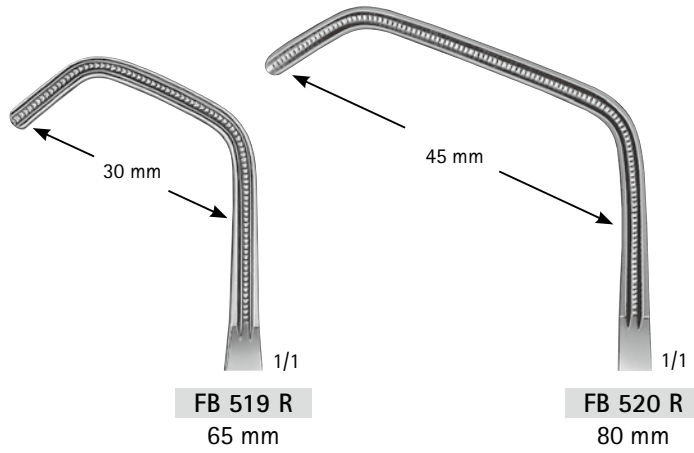

ドゥペーキー - ベック
 FB 519 R 205 mm
 FB 520 R 210 mm

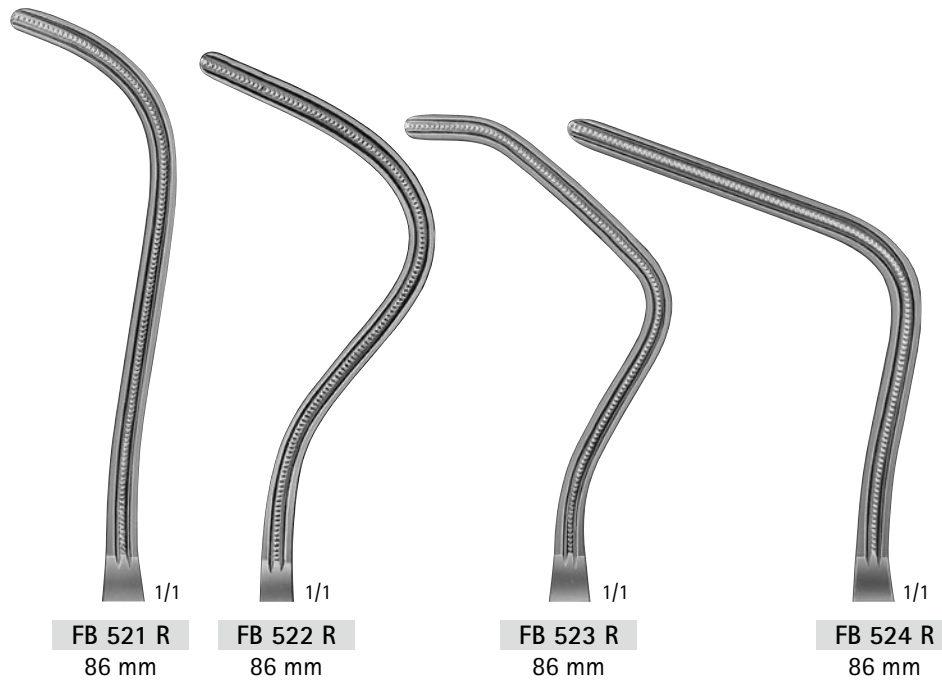

ドゥペーキー - ハルクエン
 FB 521 R 255 mm
 FB 522 R 245 mm
 FB 523 R 245 mm
 FB 524 R 245 mm

無外傷性側壁遮断鉗子

ドゥペーキー

Surgical Instruments



Toothing DE BAKEY

Aesculap®

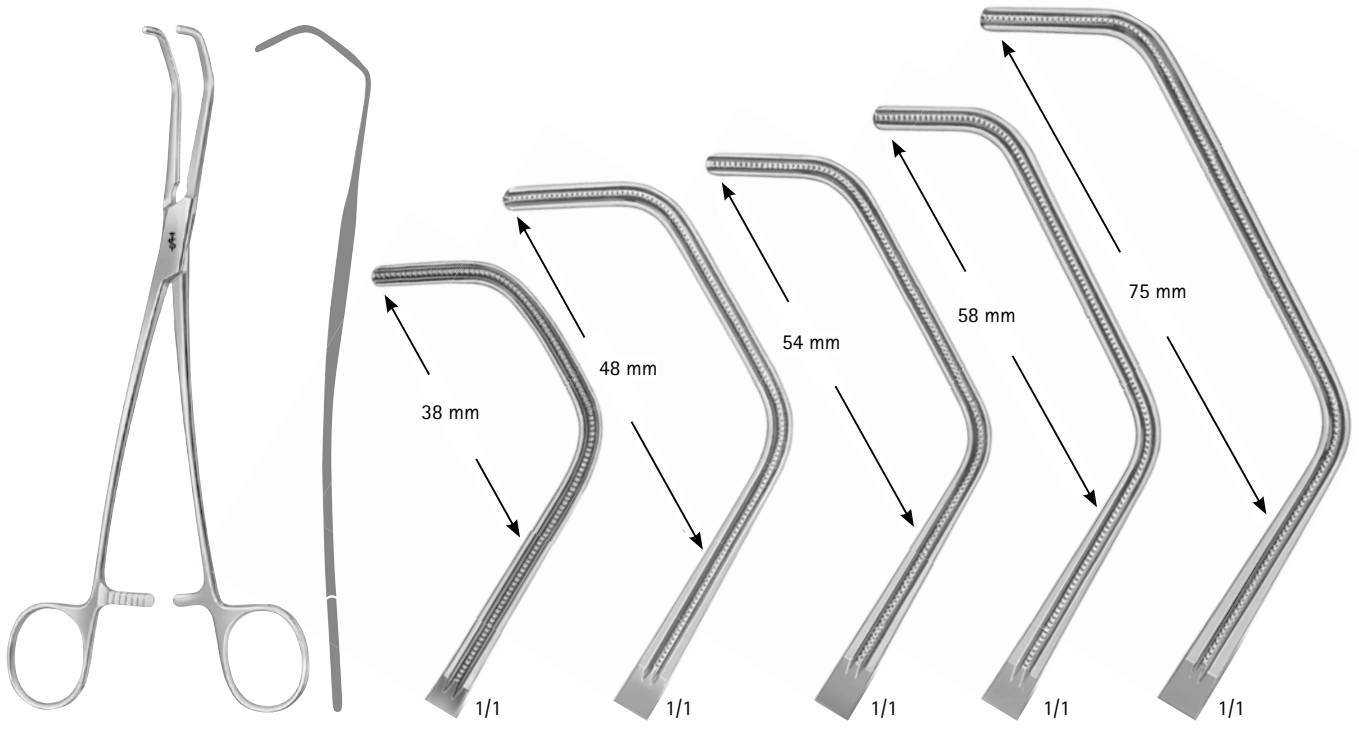

ドゥペーキー

FB 500 R - FB 504 R

全長
齒長

FB 500 R
220 mm
85 mm

FB 501 R
265 mm
95 mm

FB 502 R
270 mm
99 mm

FB 503 R
270 mm
103 mm

FB 504 R
280 mm
119 mm

8. 無外傷性血管鉗子

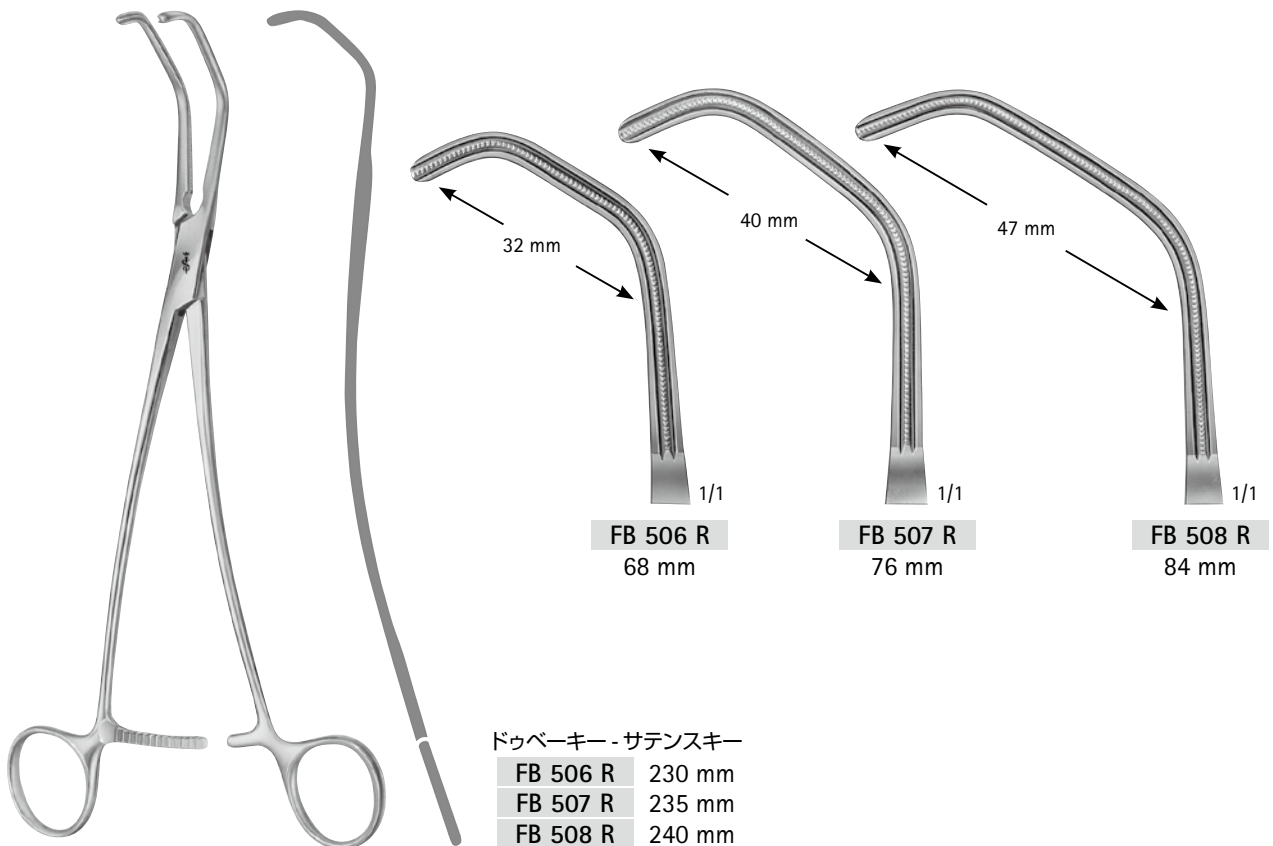

ドゥペーキー - サテンスキー

FB 506 R 230 mm
FB 507 R 235 mm
FB 508 R 240 mm

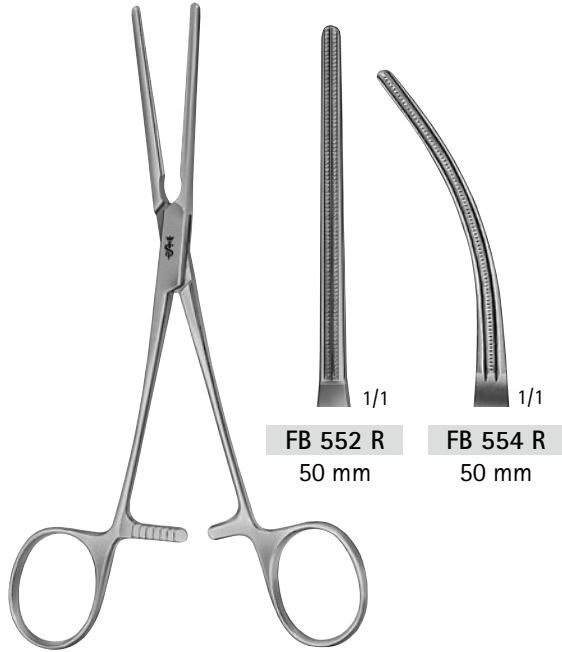

ドゥペーキー
FB 552 R 170 mm
FB 554 R 165 mm

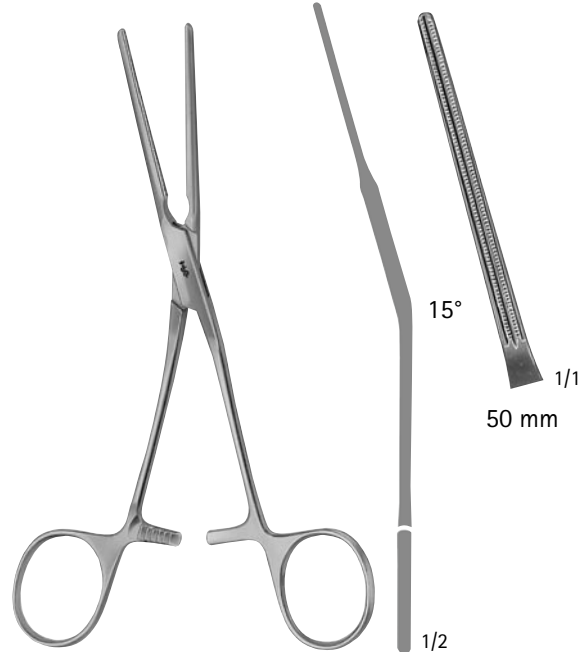

ドゥペーキー
FB 553 R 165 mm

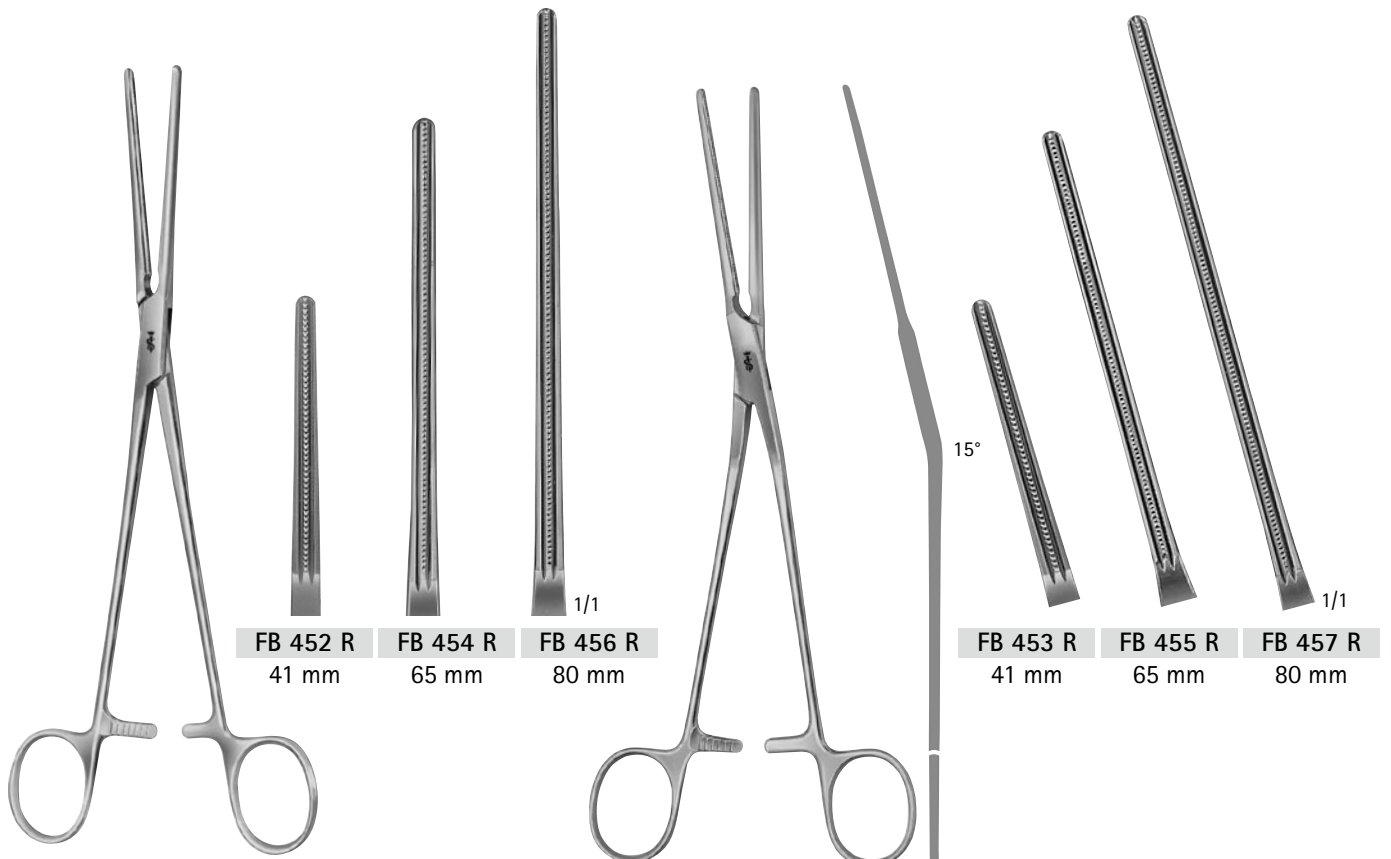

ドゥペーキー
FB 452 R 205 mm
FB 454 R 225 mm
FB 456 R 240 mm

ドゥペーキー
FB 453 R 200 mm
FB 455 R 225 mm
FB 457 R 240 mm

無外傷性脈管開存鉗子、末梢血管鉗子



ドゥペーキー
FB 450 R
210 mm

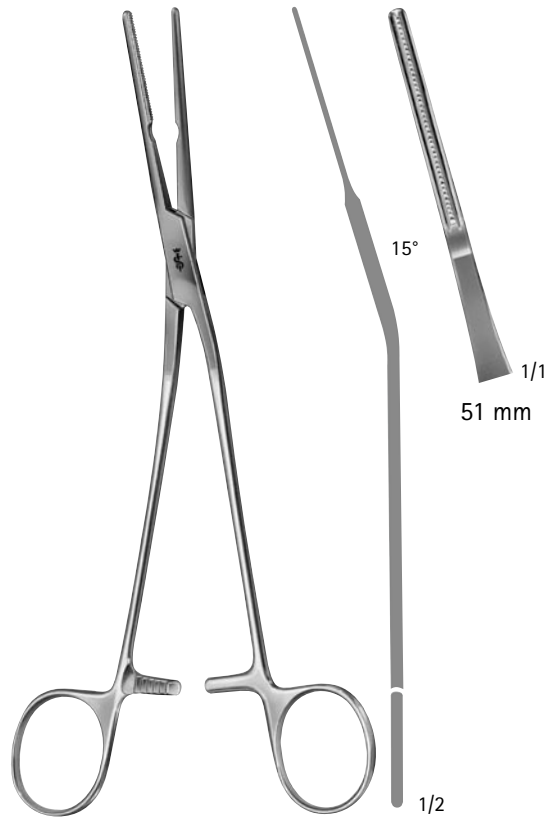

ドゥペーキー
FB 451 R
210 mm



ドゥペーキー
FB 463 R
160 mm

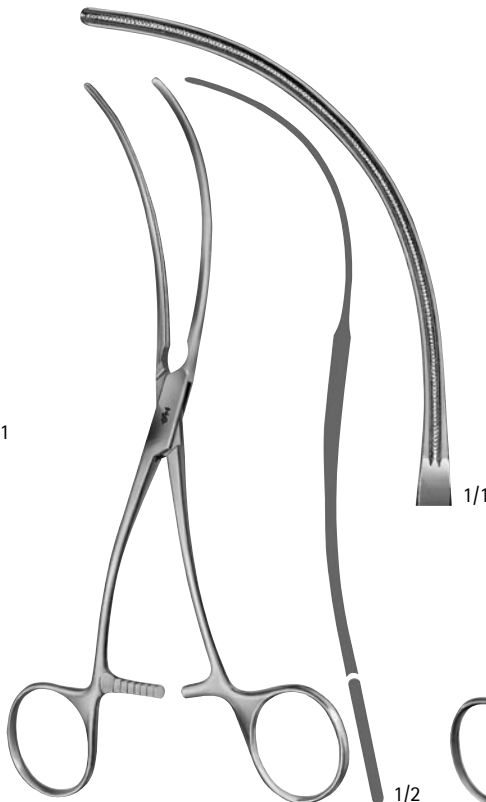

ドゥペーキー
FB 464 R
190 mm

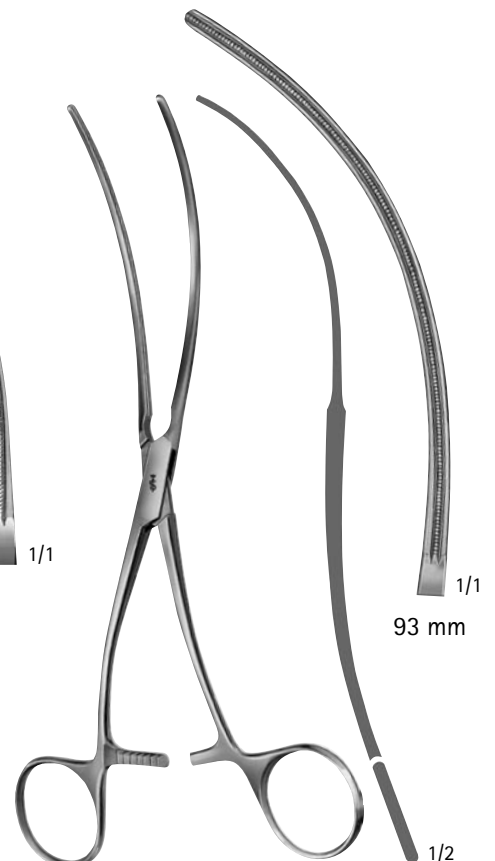

ドゥペーキー
FB 465 R
200 mm

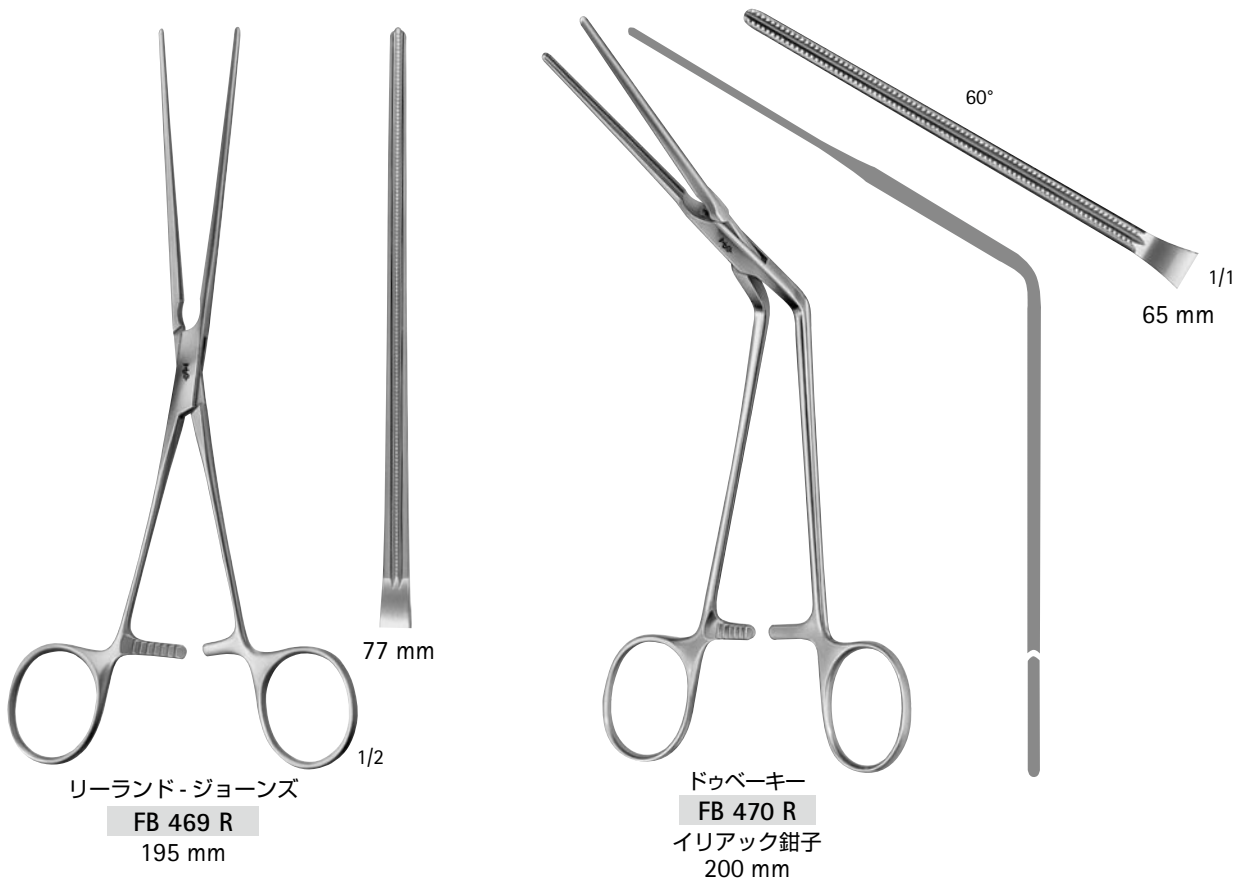
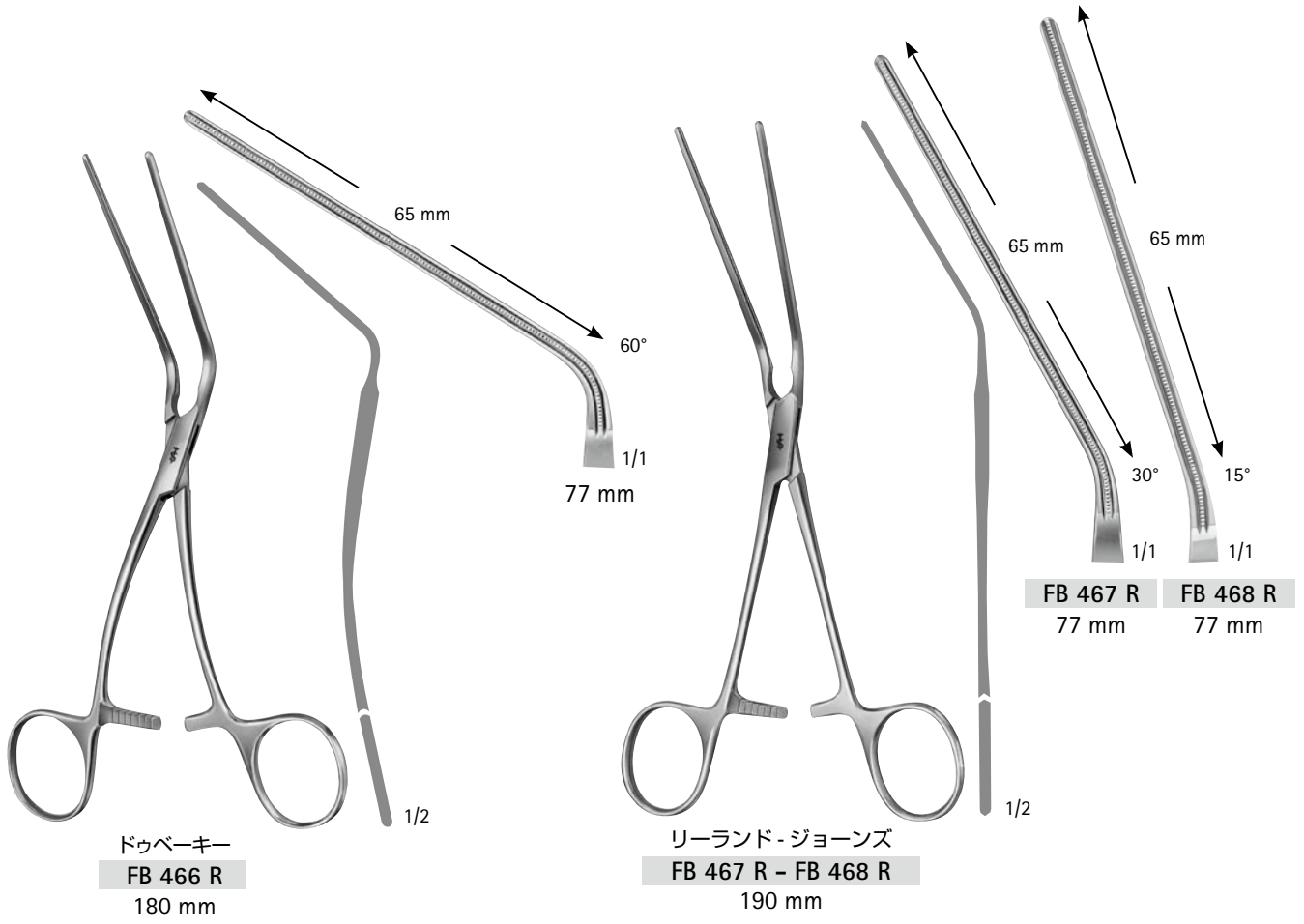

無外傷性多目的鉗子

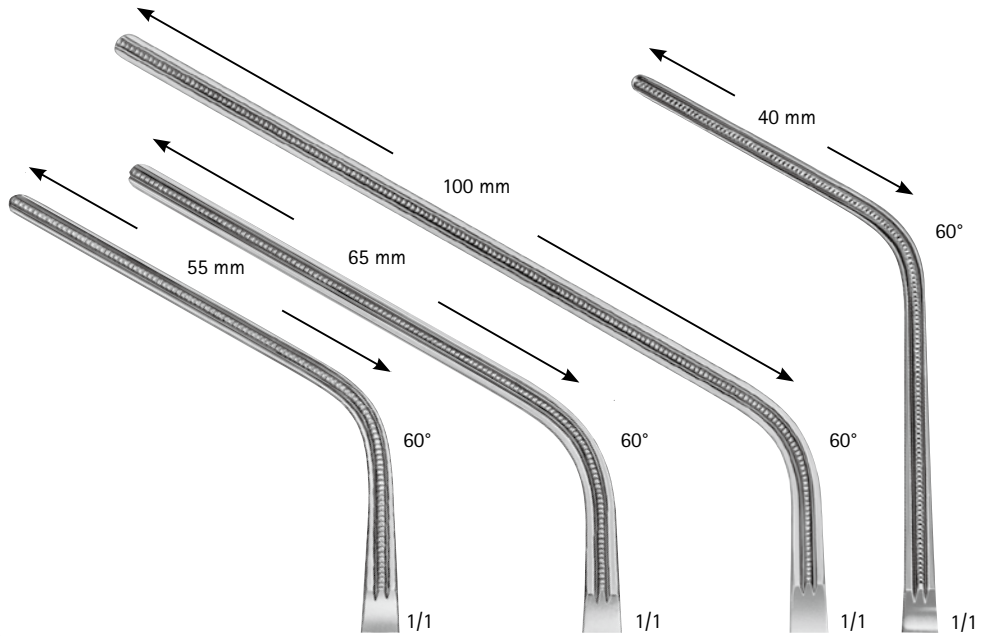

ドゥペーキー	FB 511 R	FB 512 R	FB 513 R	FB 510 R
全長:	220 mm	275 mm	285 mm	235 mm
歯長:	85 mm	100 mm	135 mm	93 mm

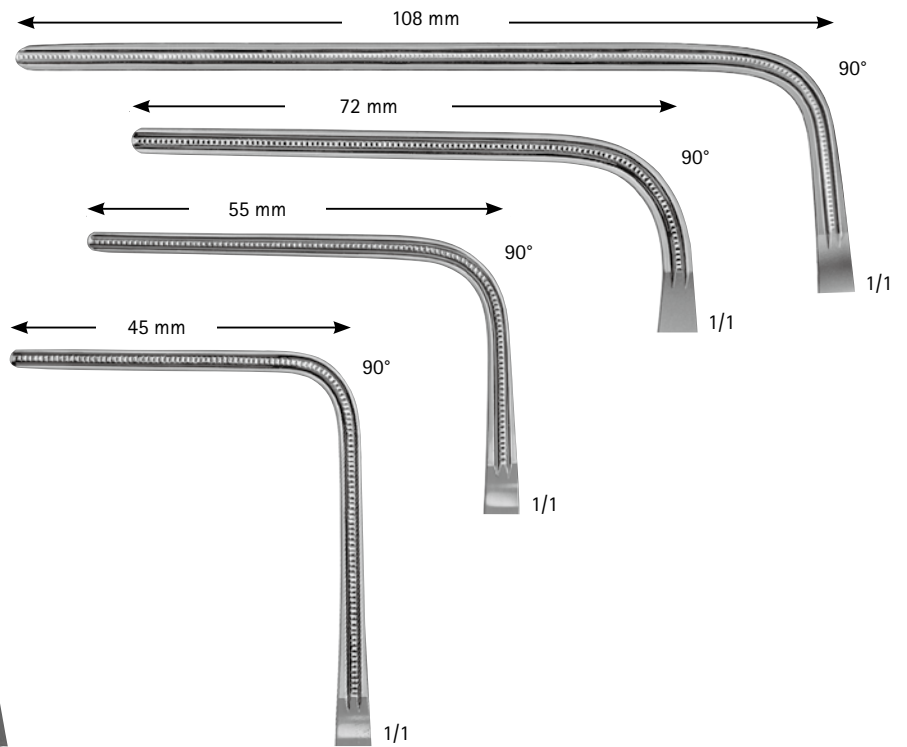

ドゥペーキー	FB 515 R	FB 516 R	FB 517 R	FB 518 R
全長:	210 mm	195 mm	230 mm	235 mm
歯長:	93 mm	85 mm	92 mm	134 mm

8. 無外傷性血管鉗子

8. 無外傷性血管鉗子



ウェルトハイム
BJ 581 R
250 mm

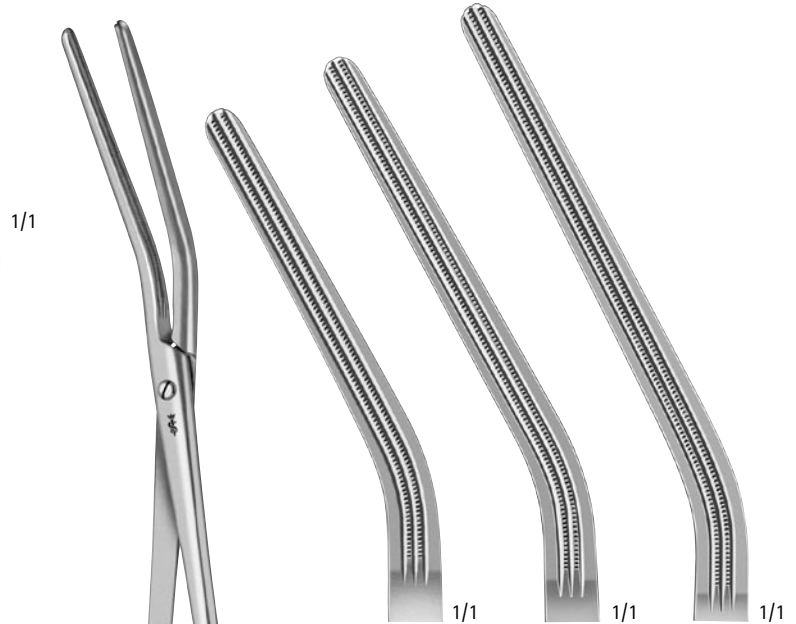

FB 956 R
78 mm

FB 957 R
88 mm

FB 958 R
98 mm



ディック
FB 956 R 255 mm
FB 957 R 265 mm
FB 958 R 275 mm

無外傷性上行大動脈遮断鉗子

ドゥペーキー
Toothing DE BAKEY

Surgical Instruments

Aesculap®

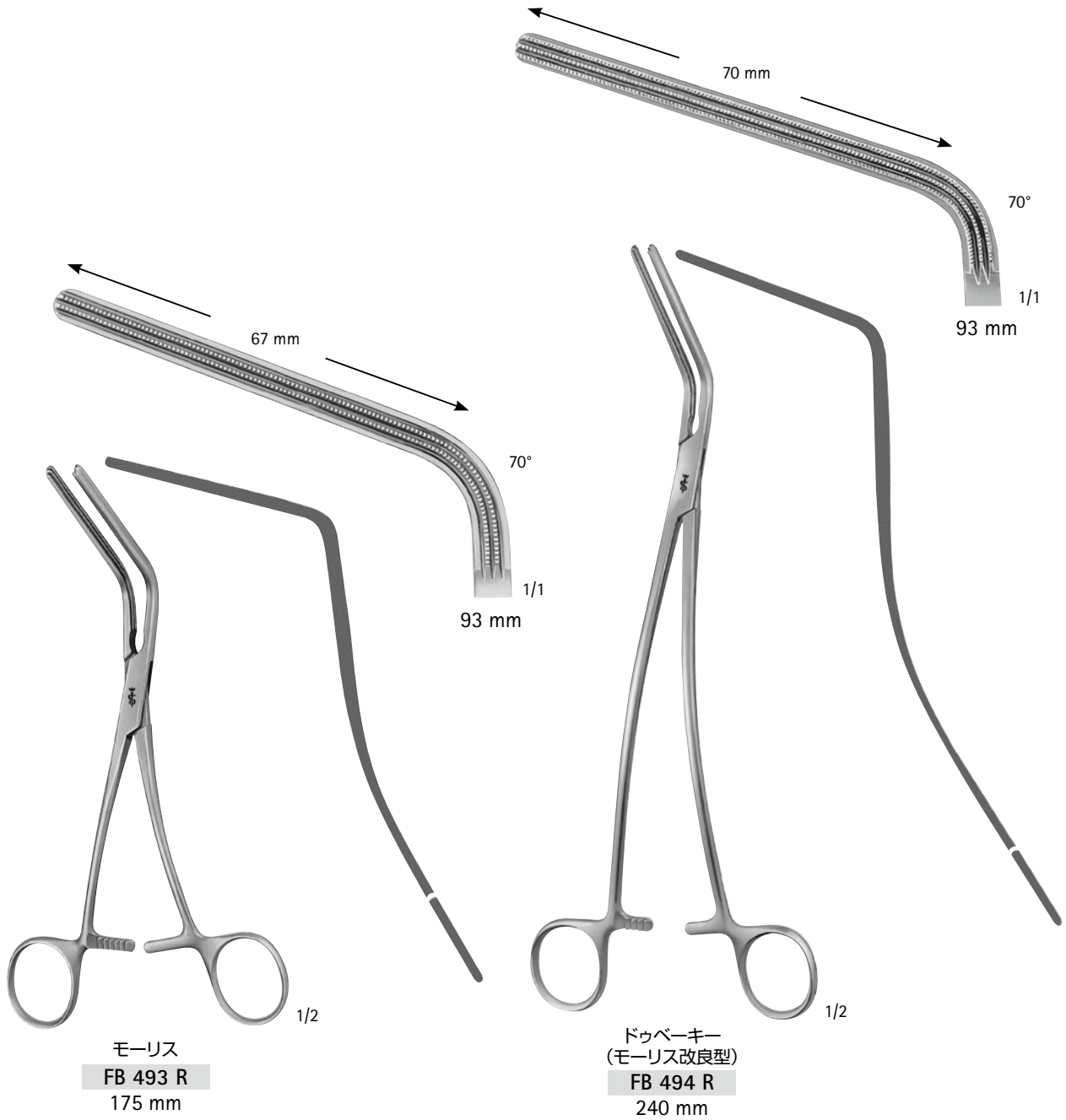

8. 無外傷性血管鉗子

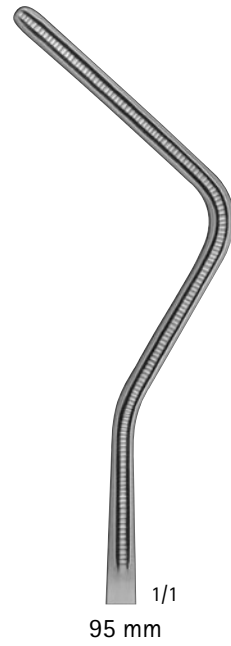

リーズ
FB 573 R
220 mm



リーズ
FB 574 R
245 mm

無外傷性大動脈瘤鉗子

ドゥペーキー
Toothing DE BAKEY

Surgical Instruments

Aesculap®

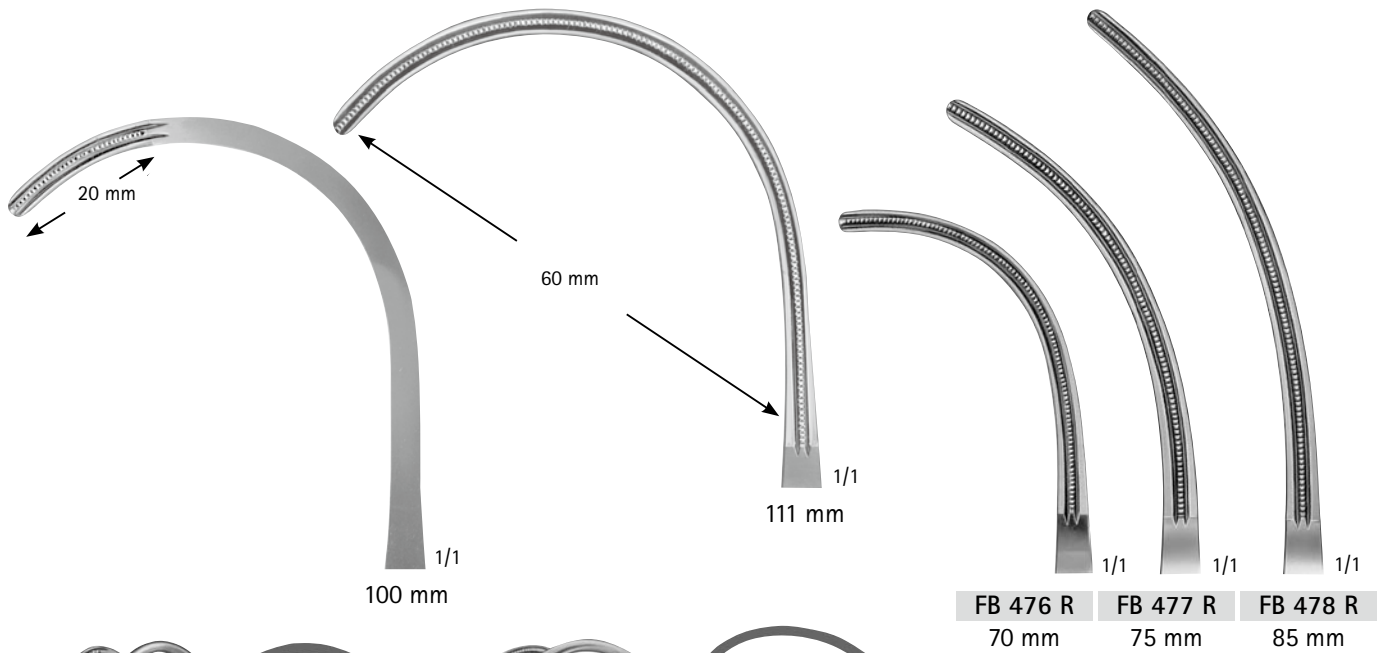

8. 無外傷性血管鉗子

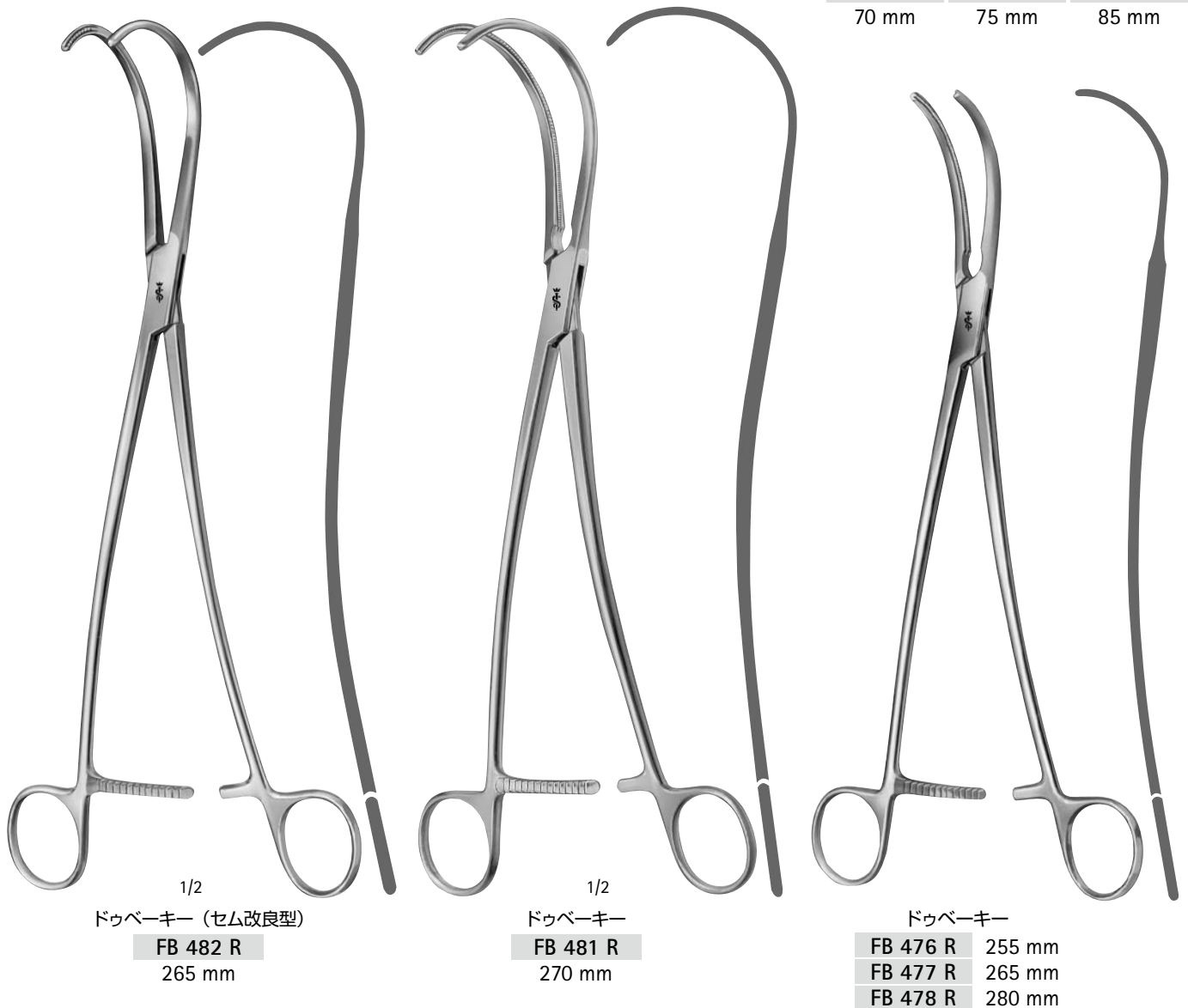

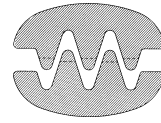

2×3 歯

8. 無外傷性血管鉗子

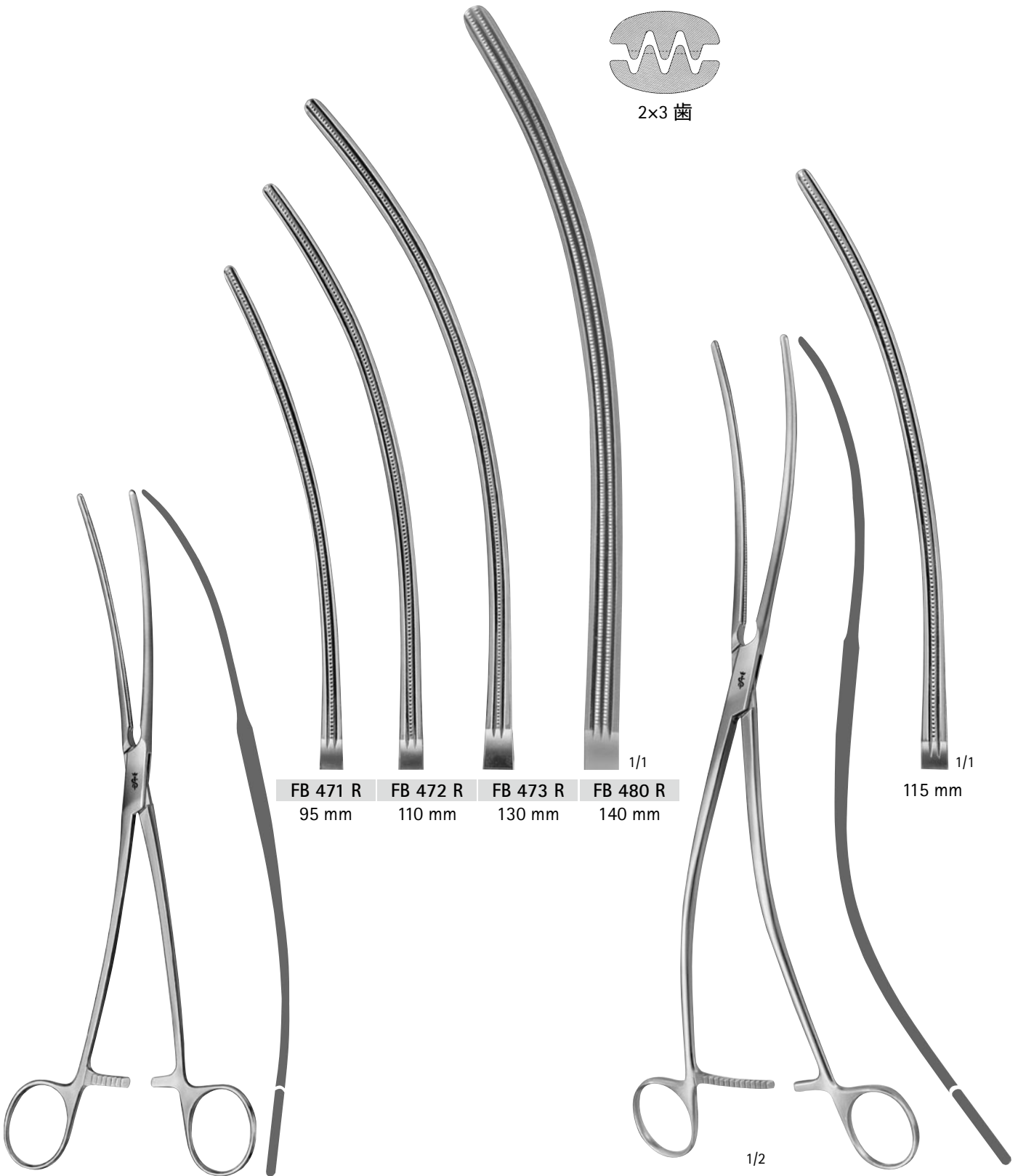

FB 471 R	FB 472 R	FB 473 R	FB 480 R
95 mm	110 mm	130 mm	140 mm

1/1
115 mm

ドゥペーキー

FB 471 R	250 mm
FB 472 R	300 mm
FB 473 R	315 mm
FB 480 R	330 mm

1/2

ドゥペーキー

FB 475 R	300 mm
----------	--------

無外傷性大動脈鉗子

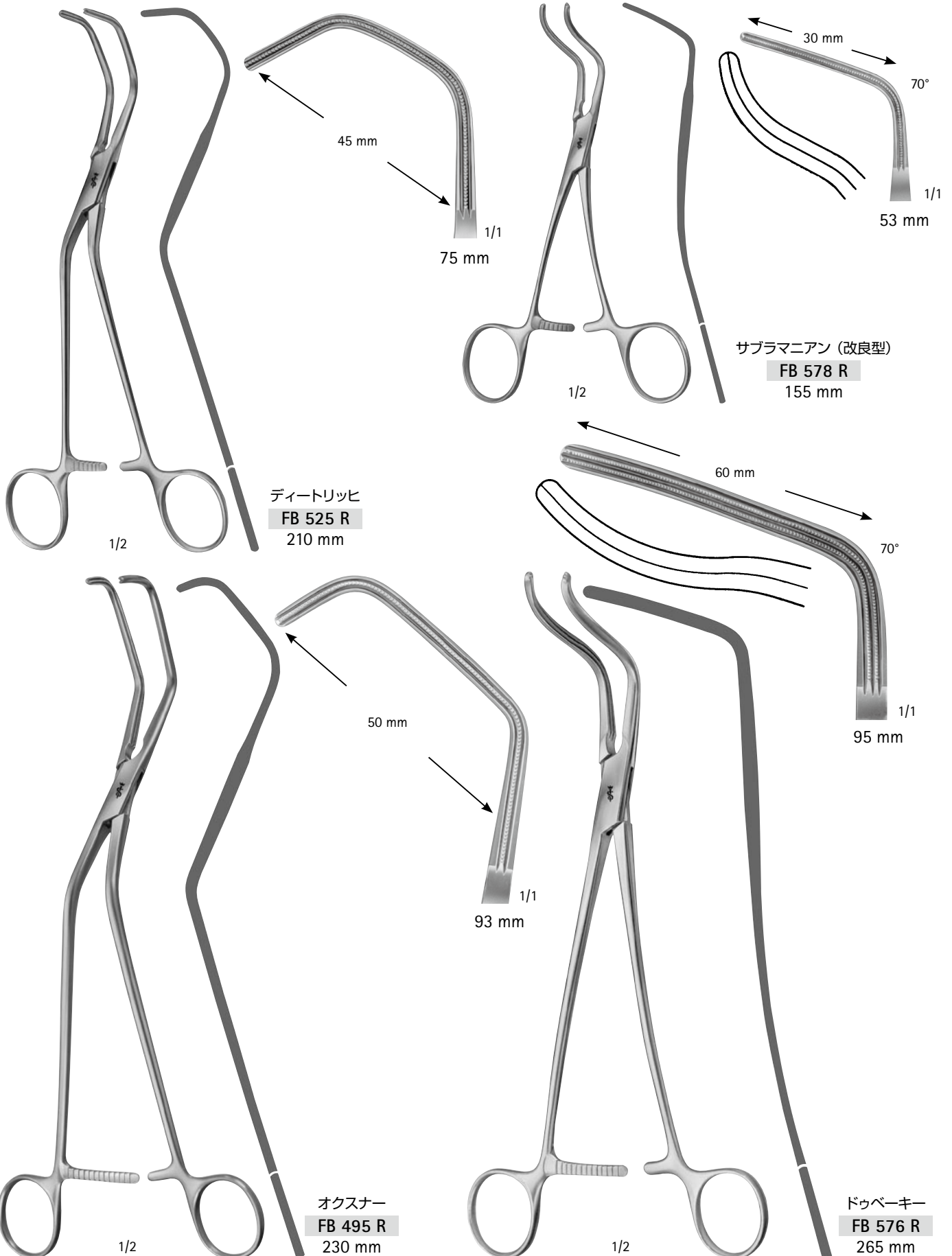

8. 無外傷性血管鉗子

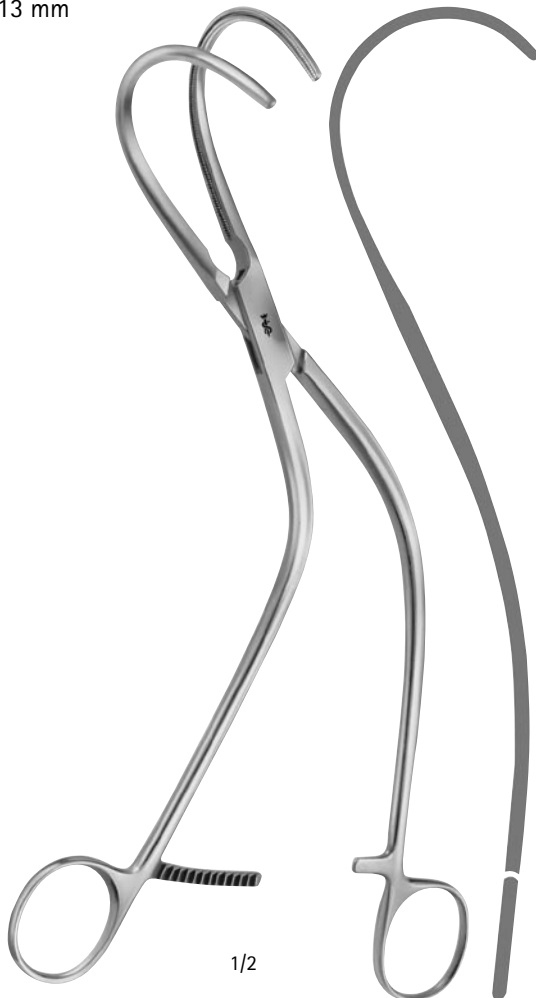
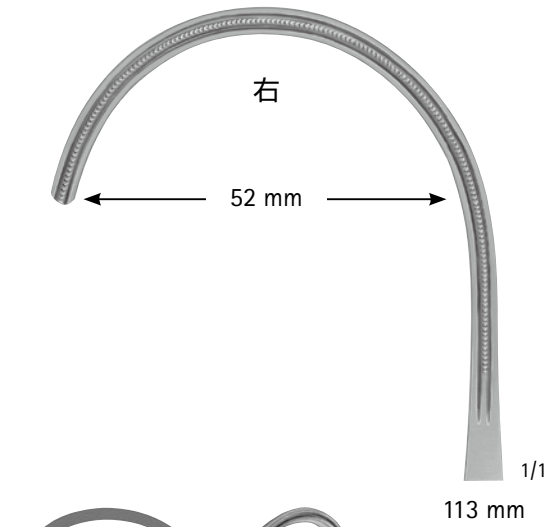
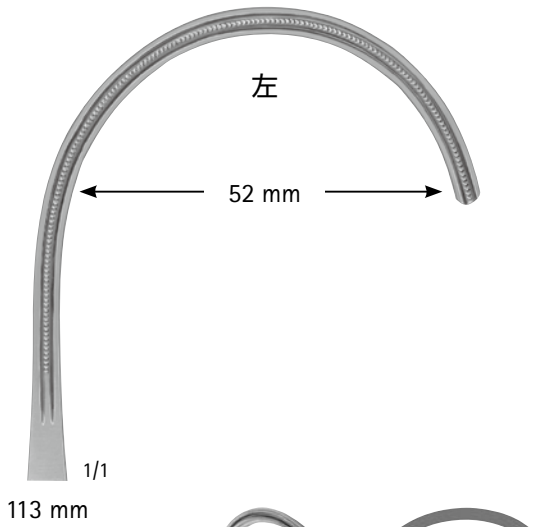

ペーパー
FB 488 R
260 mm



ペーパー
FB 489 R
260 mm

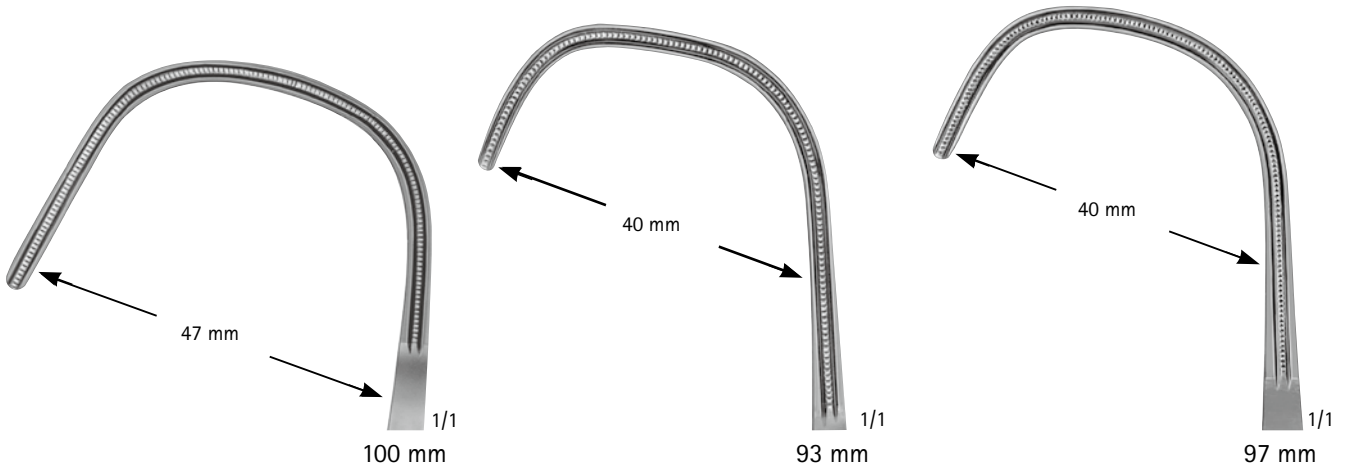

8. 無外傷性血管鉗子

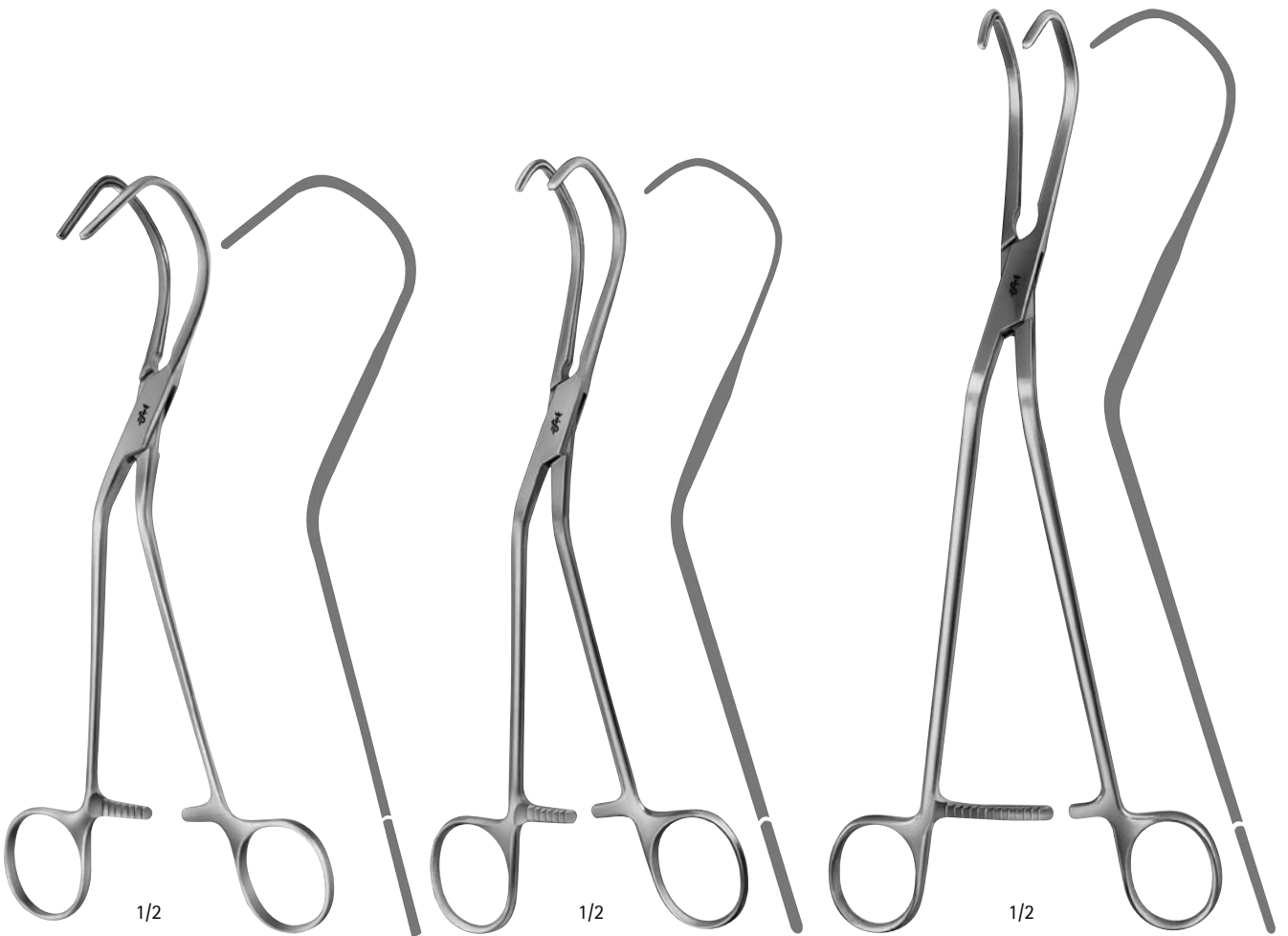

ランバート-ケイ
FB 492 R
210 mm

ランバート-ケイ
FB 490 R
215 mm

ドゥペーキー (ランバート改良型)
FB 491 R
255 mm

無外傷性リングハンドル ブルドッグ鉗子



Aesculap®

8. 無外傷性血管鉗子

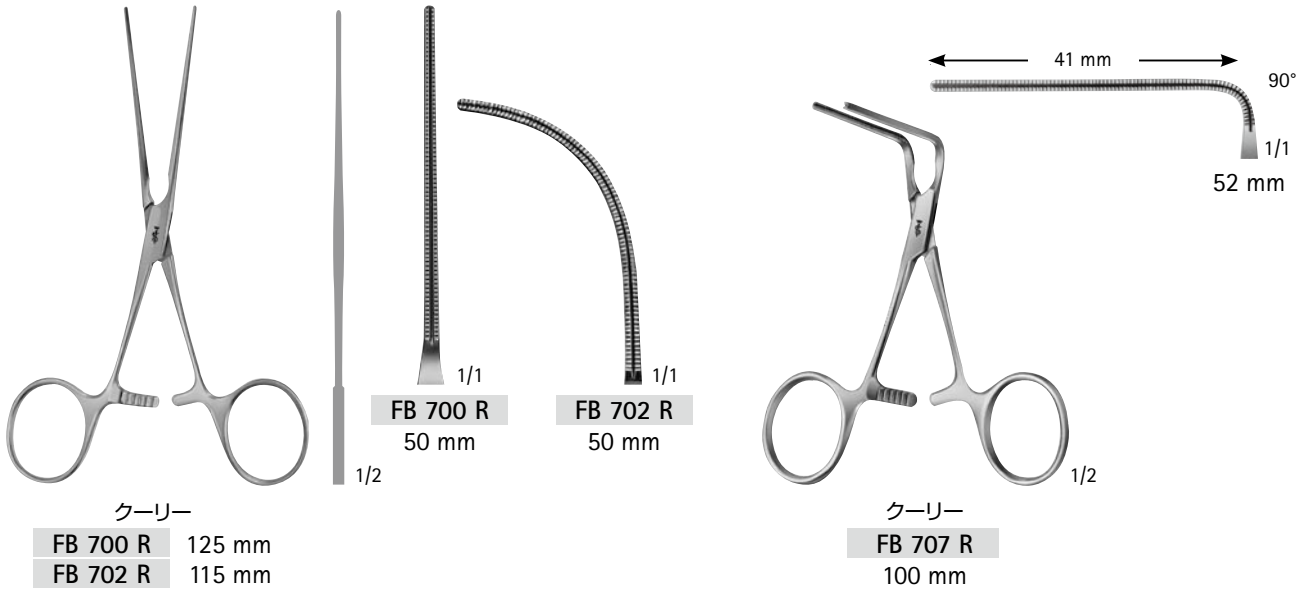

ドゥペーキータイプは
102 ページに掲載

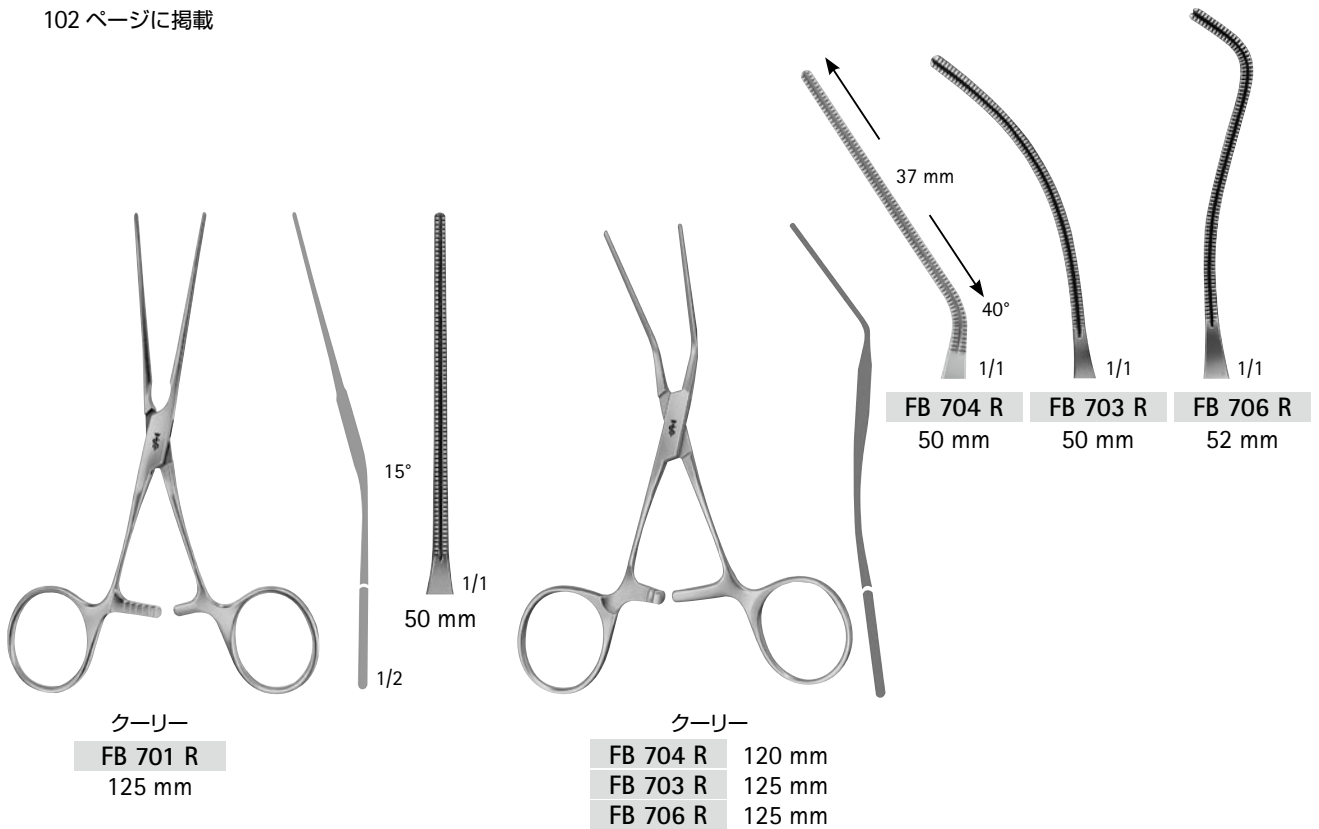

無外傷性リングハンドル ブルドッグ鉗子

クーリー
Toothing COOLEY

Surgical Instruments

Aesculap®

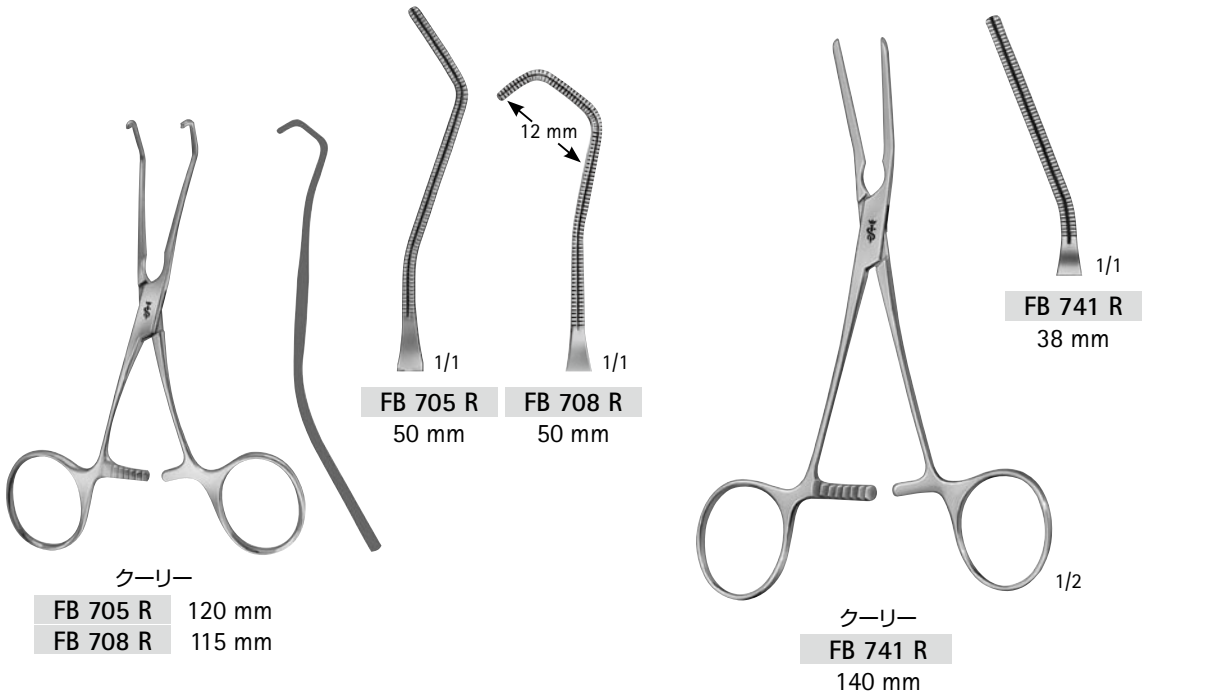

8. 無外傷性血管鉗子



クーリー・ベック

FB 731 R 150 mm
FB 732 R 115 mm

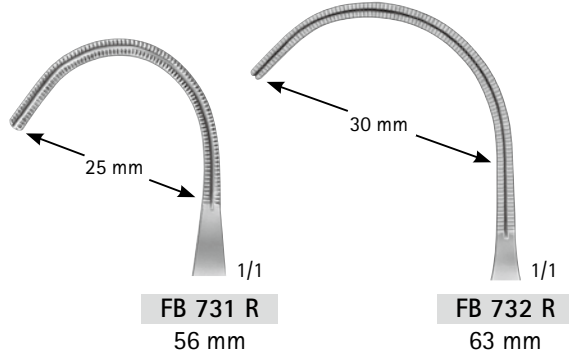

クーリー

FB 734 R - FB 735 R
170 mm

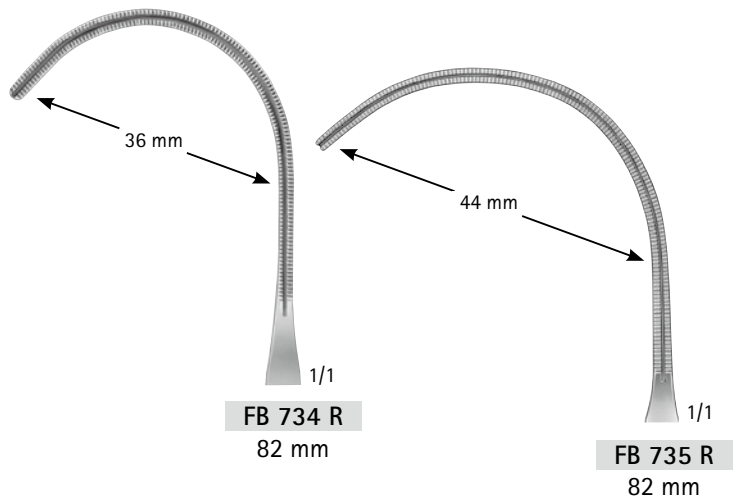



ドゥペーキータイプは
105 ページに掲載

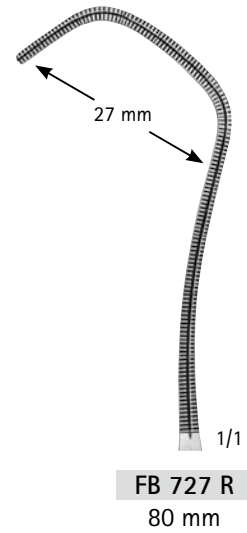

デラクーリー

FB 725 R	170 mm
FB 726 R	175 mm
FB 727 R	175 mm

8. 無外傷性血管鉗子



パリー・クーリー
FB 775 R
280 mm

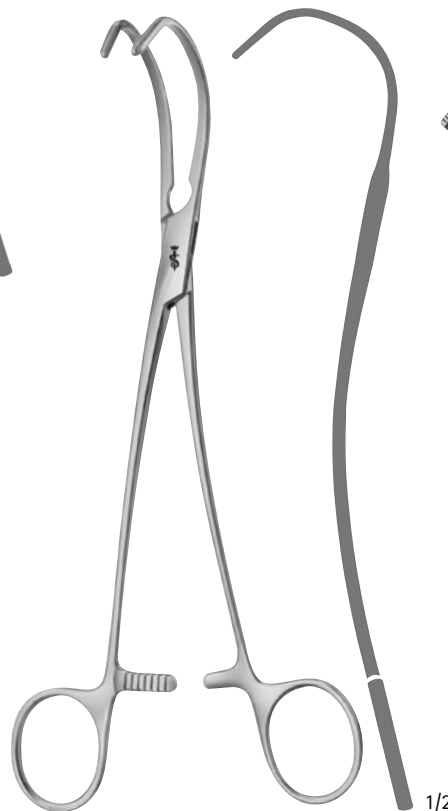
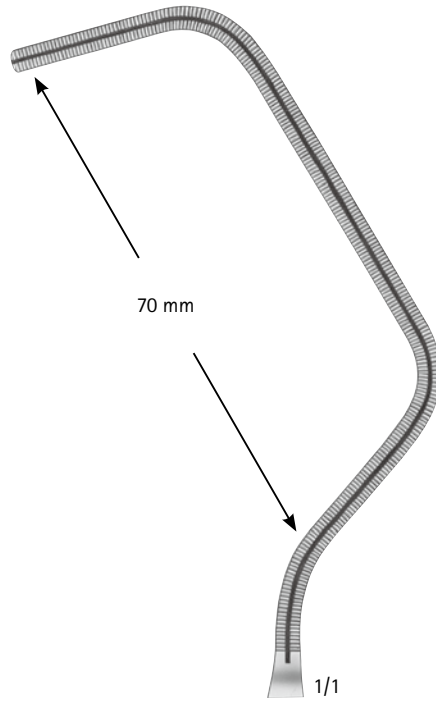

ライト
FB 795 R
190 mm

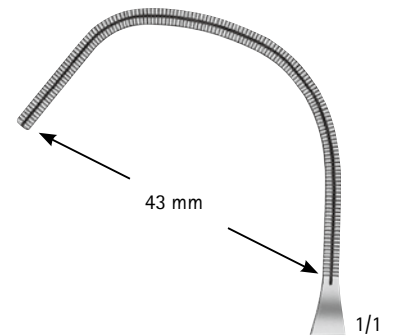

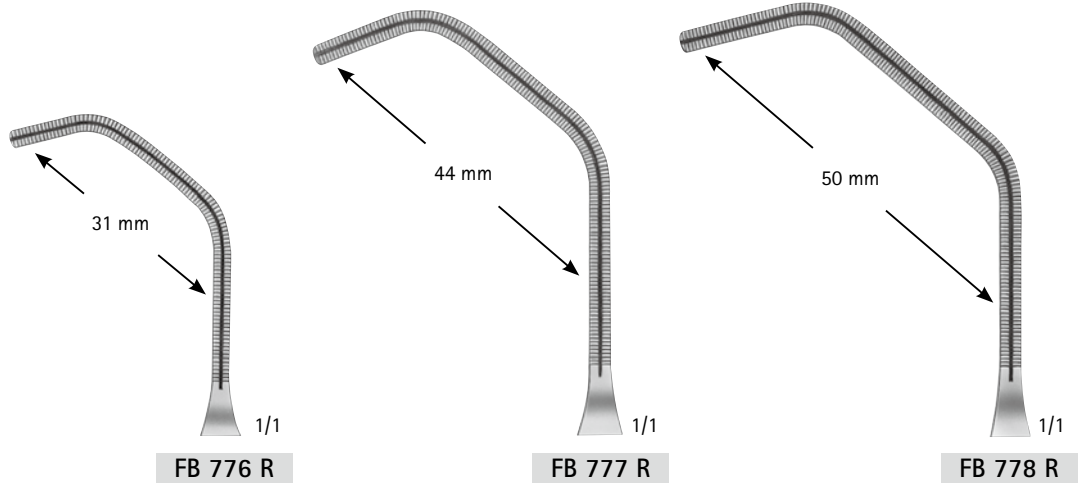

ドゥペーキータイプは
113 ページに掲載

8. 無外傷性血管鉗子

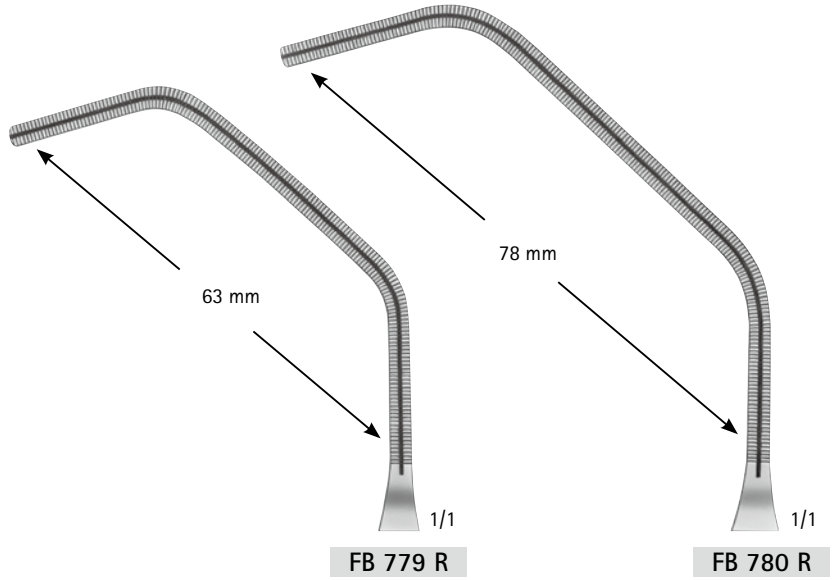

クーリー

FB 776 R	200 mm
FB 777 R	255 mm
FB 778 R	255 mm
FB 779 R	255 mm
FB 780 R	260 mm

無外傷性大動脈吻合鉗子

クーリー
Toothing COOLEY

Aesculap®

8. 無外傷性血管鉗子

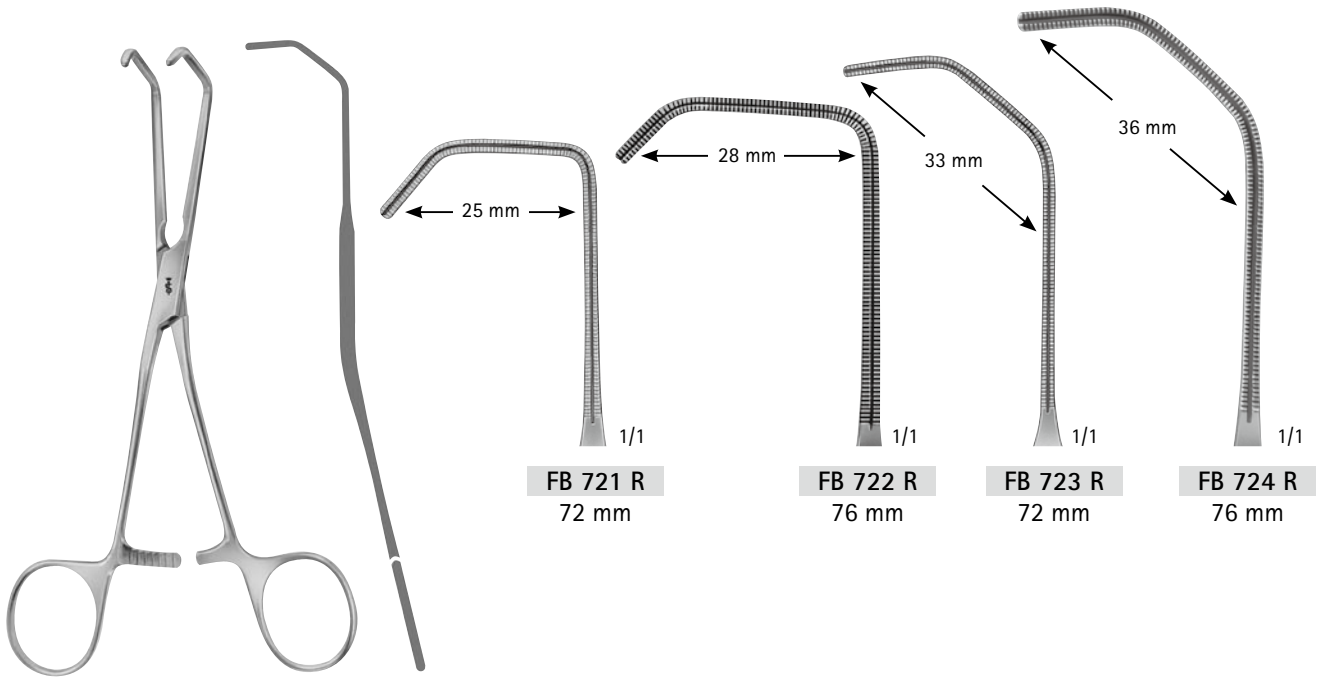

クーリー

FB 721 R	160 mm
FB 722 R	160 mm
FB 723 R	170 mm
FB 724 R	170 mm

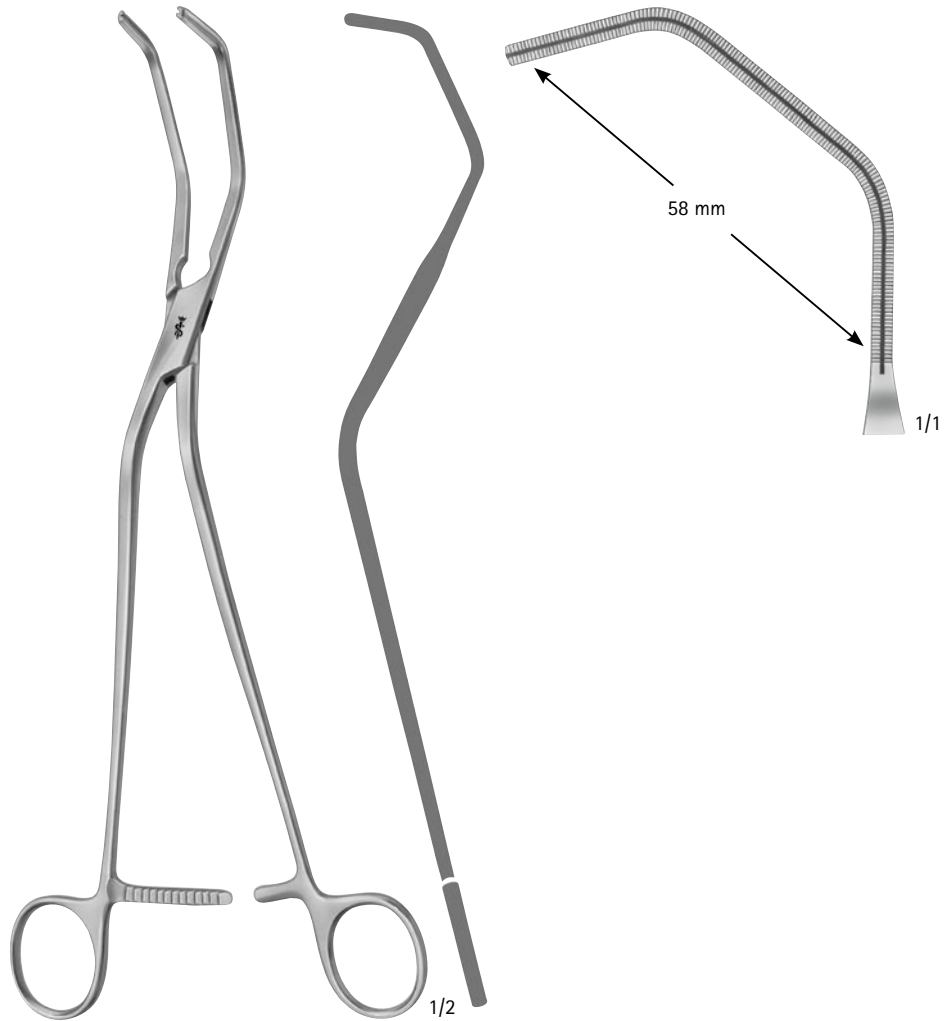

クーリー

FB 773 R
260 mm

無外傷性吻合・多目的鉗子

クーリー
Toothing COOLEY

Surgical Instruments

Aesculap®

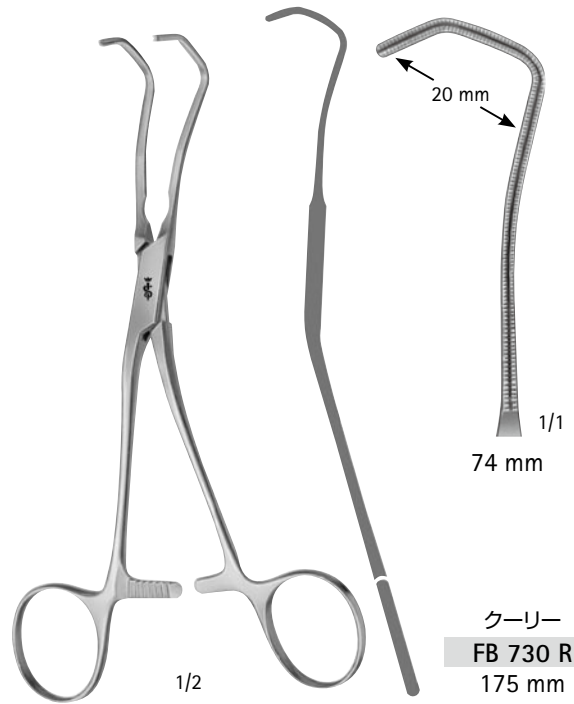
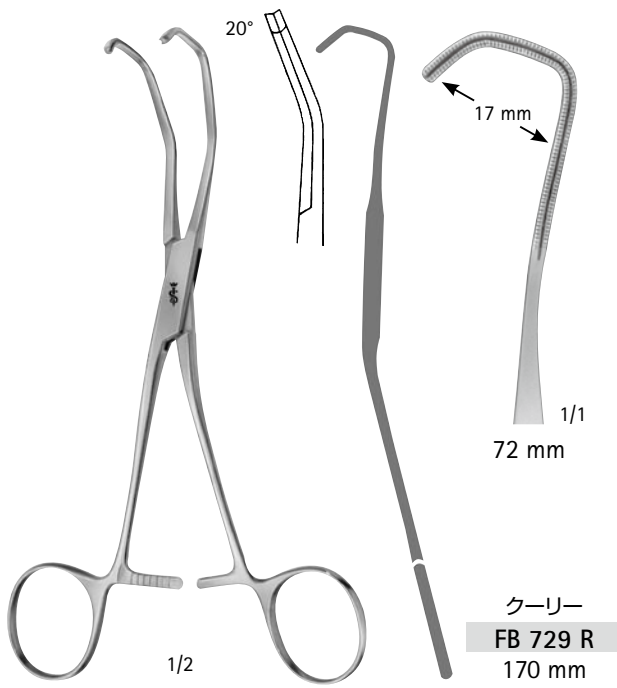

ドゥベキータイプは
105 ページに掲載

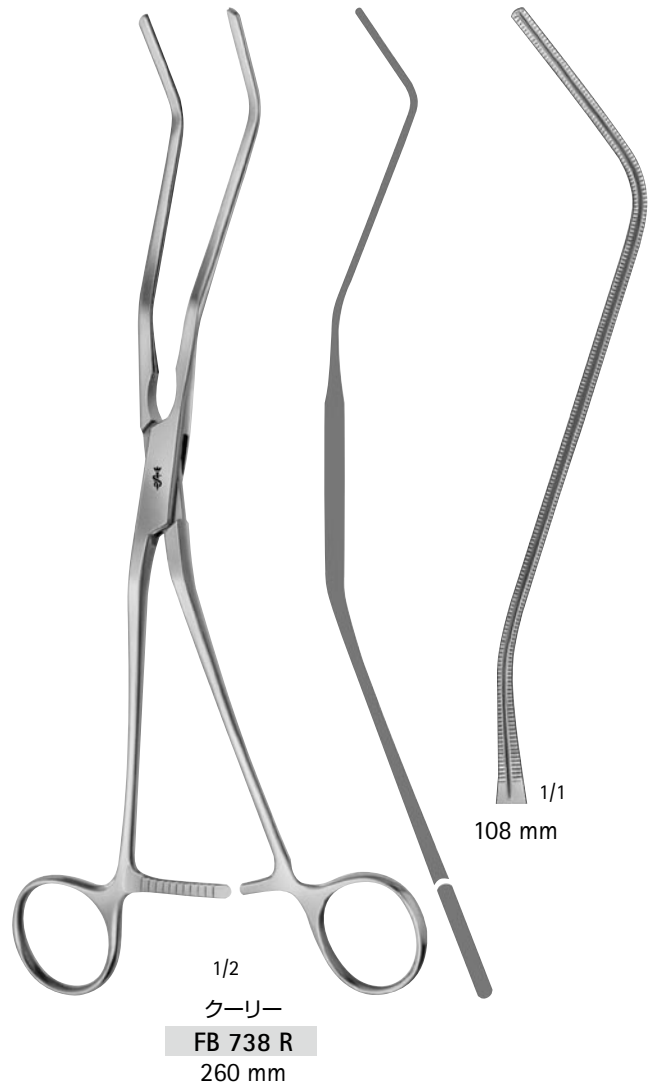
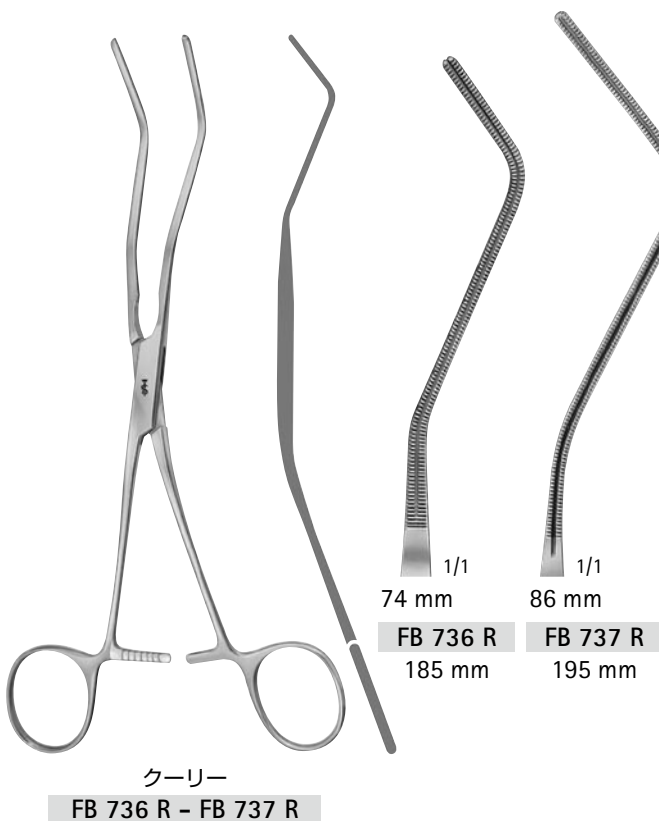

8. 無外傷性血管鉗子

無外傷性多目的鉗子、大動脈鉗子

クーリー
Toothing COOLEY

Aesculap®

8. 無外傷性血管鉗子

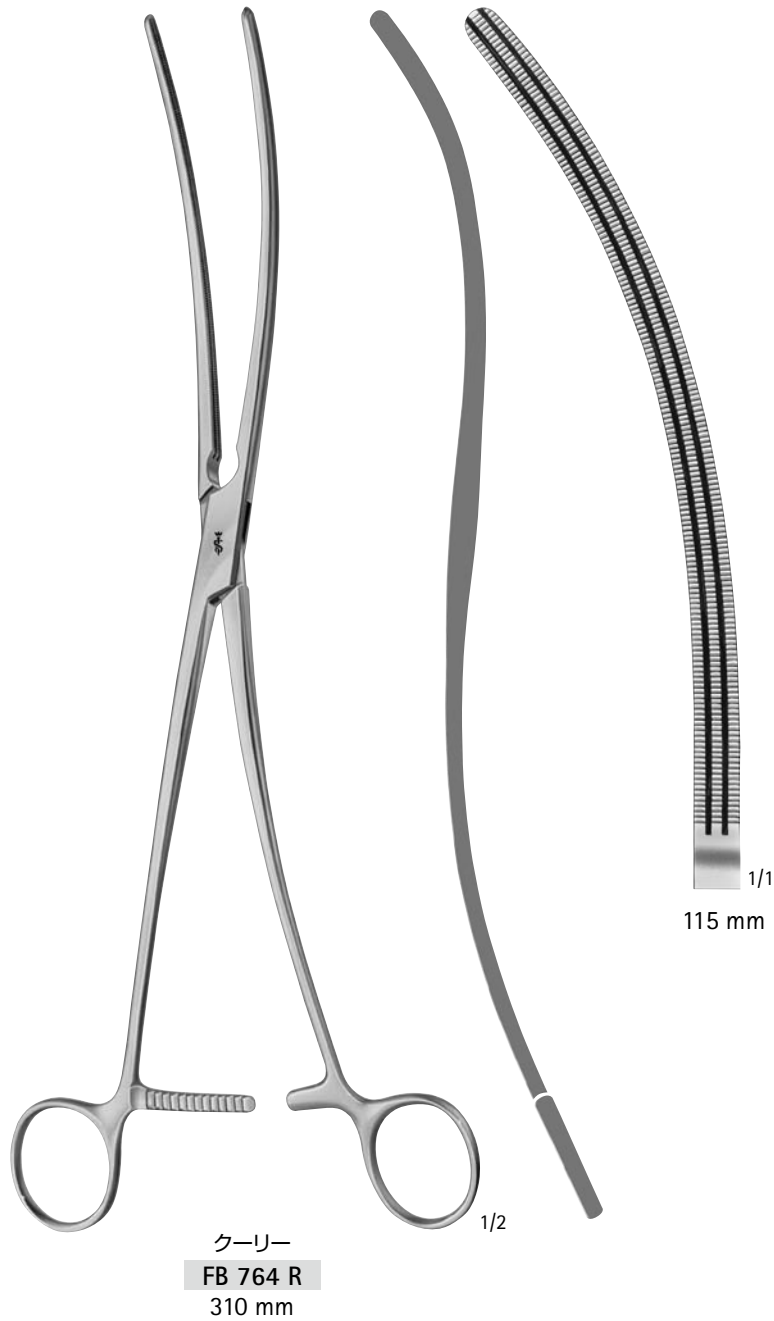
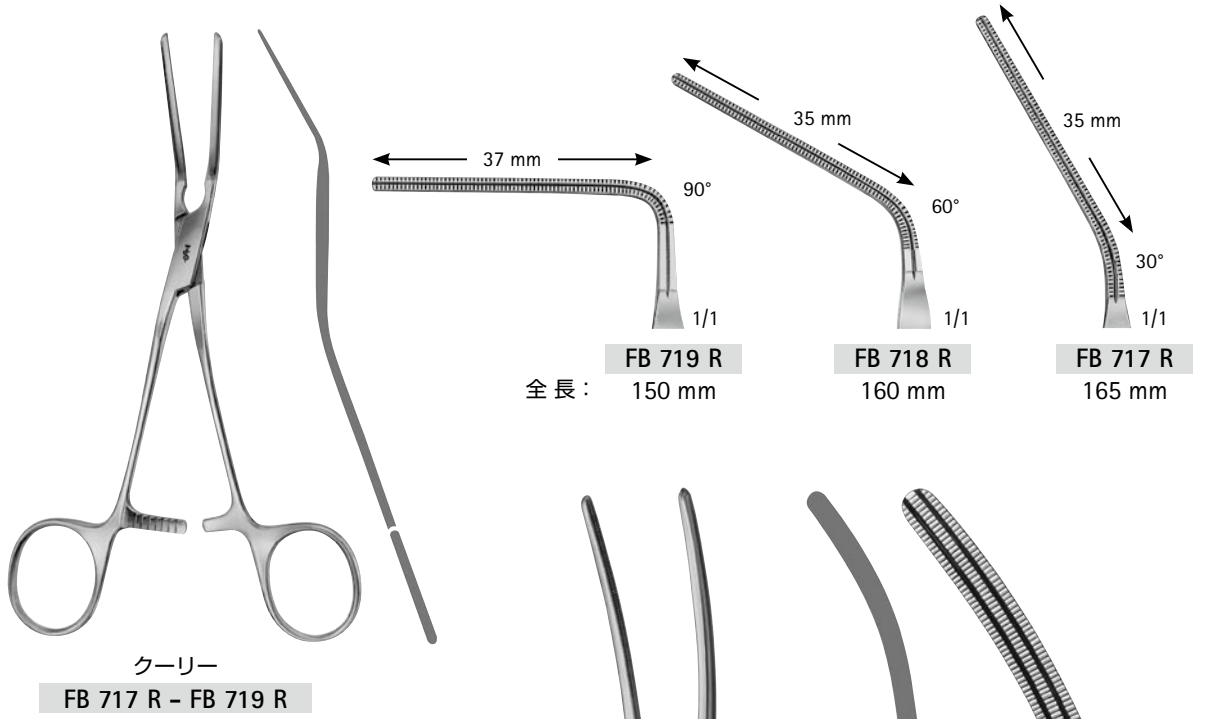

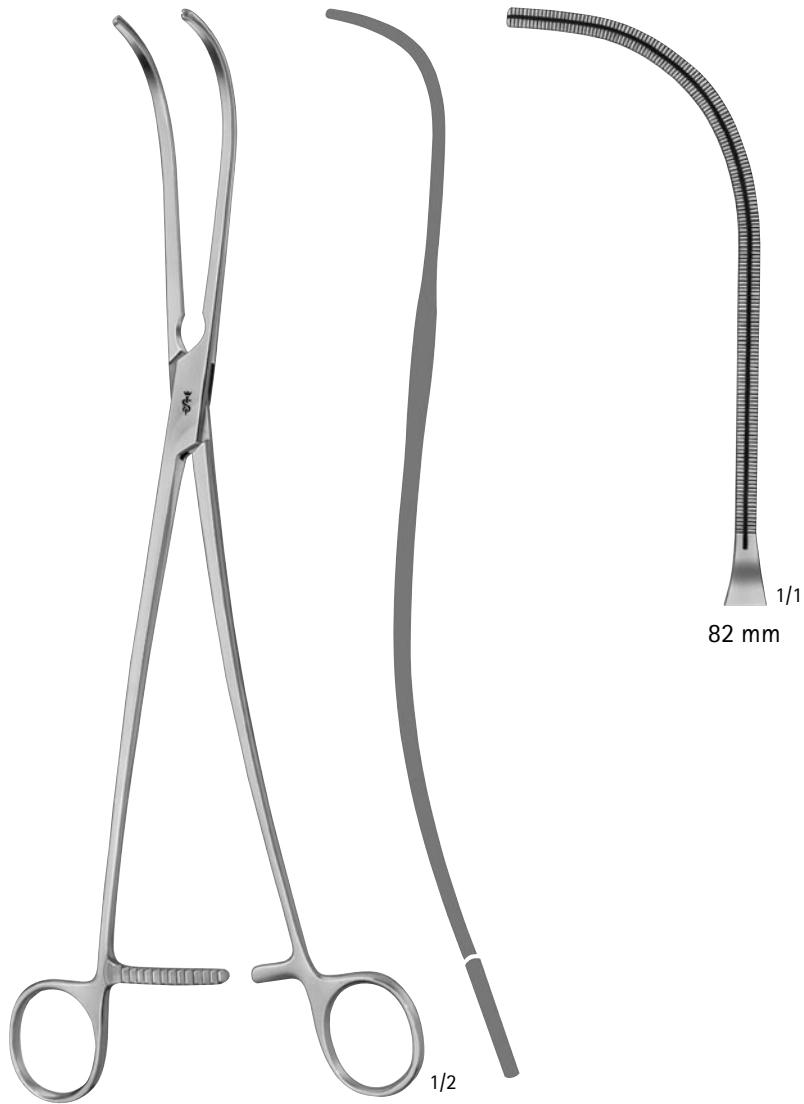

クーリー
FB 765 R
270 mm

1/1
82 mm

無外傷性開存鉗子、狭窄鉗子

クーリー
Toothing COOLEY

Aesculap®

8. 無外傷性血管鉗子

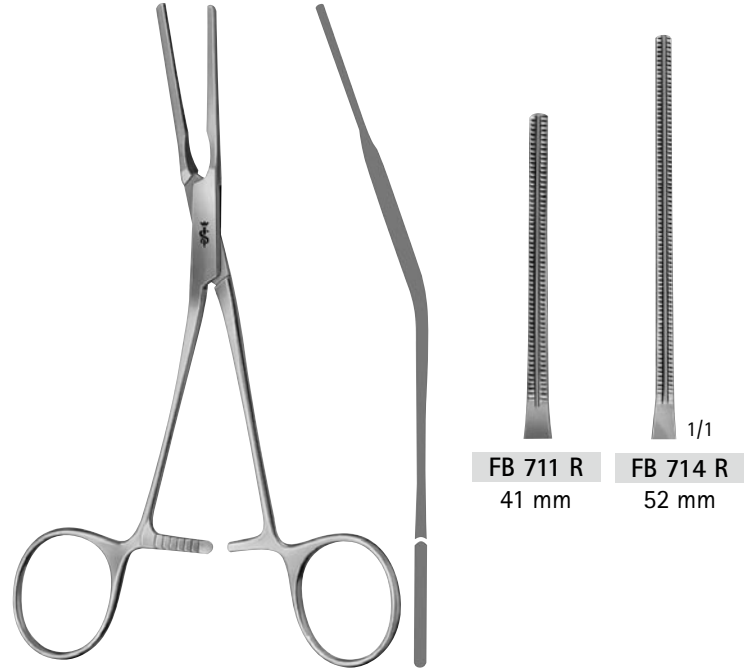

クーリー

FB 711 R	160 mm
FB 714 R	170 mm

FB 711 R	41 mm	FB 714 R	52 mm
----------	-------	----------	-------

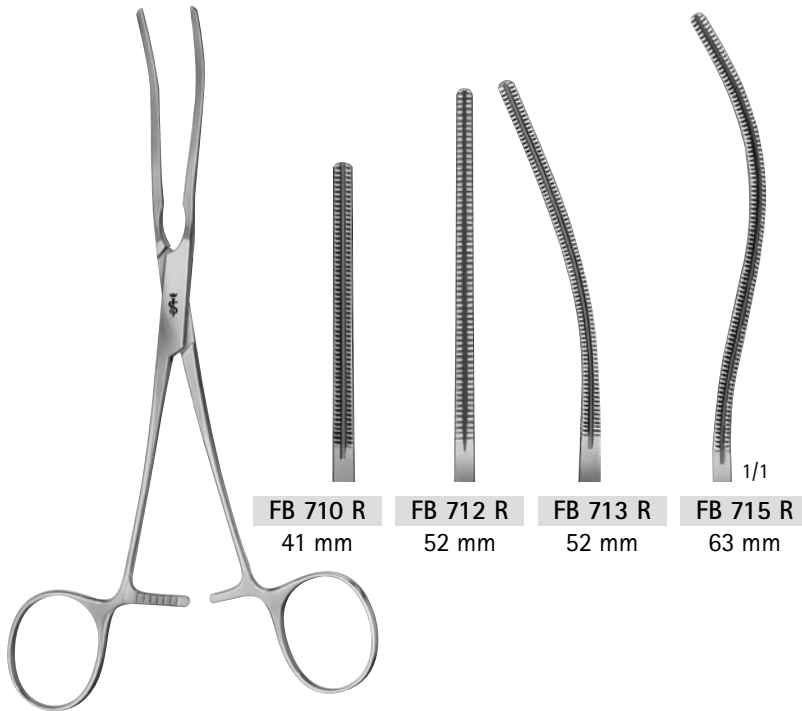

クーリー

FB 710 R	160 mm	FB 713 R	180 mm
FB 712 R	170 mm	FB 715 R	180 mm

FB 710 R	41 mm	FB 712 R	52 mm	FB 713 R	52 mm	FB 715 R	63 mm
----------	-------	----------	-------	----------	-------	----------	-------

無外傷性開存鉗子、狭窄鉗子

クーリー
Toothing COOLEY

Surgical Instruments

Aesculap®

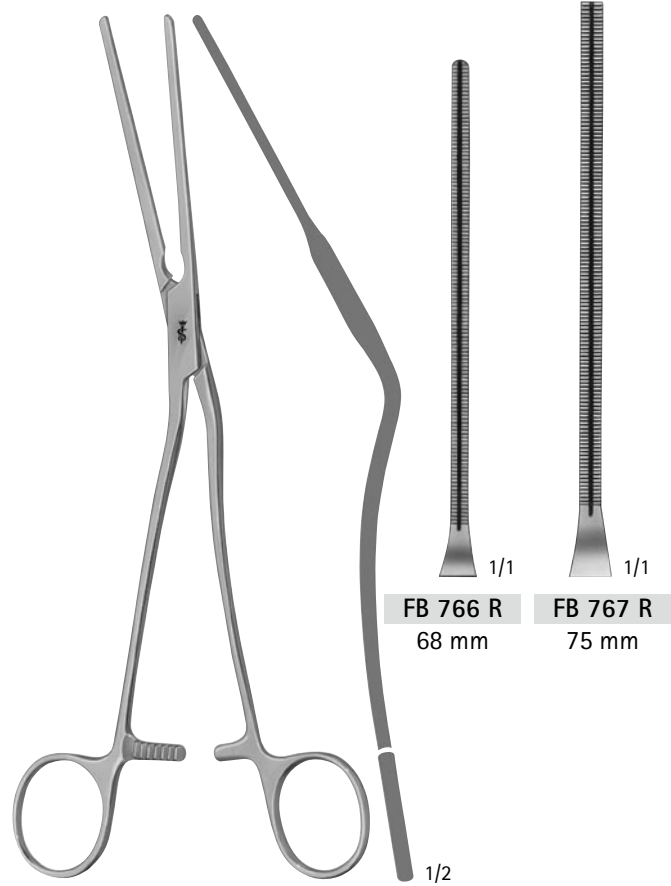

FB 766 R
68 mm

FB 767 R
75 mm

クーリー
FB 766 R 225 mm
FB 767 R 270 mm

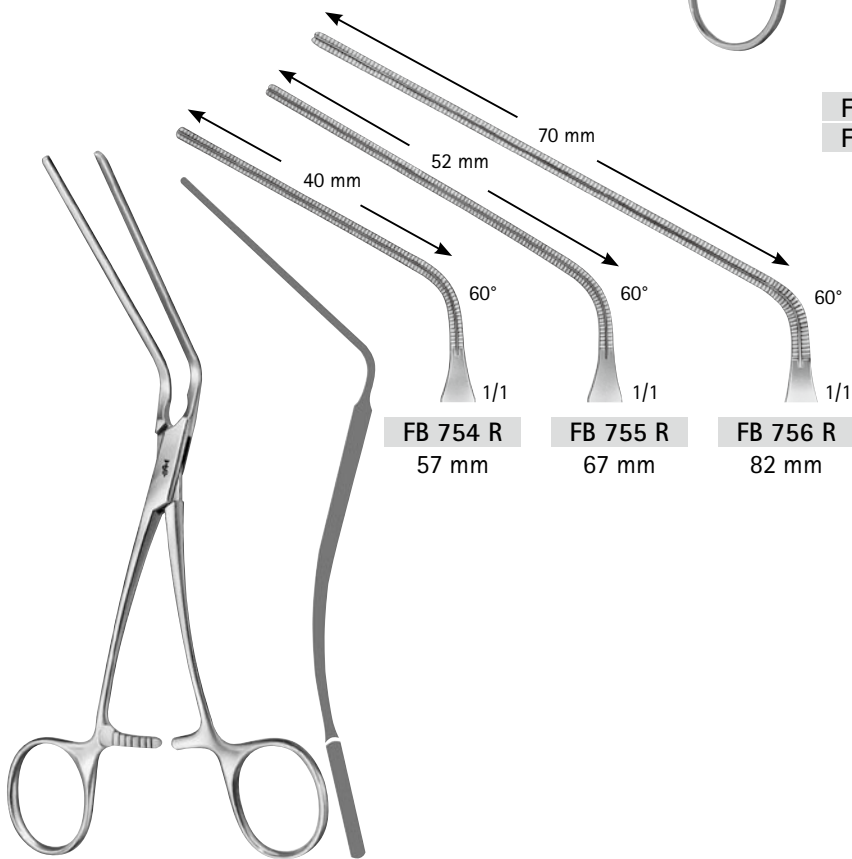

FB 754 R
57 mm

FB 755 R
67 mm

FB 756 R
82 mm

クーリー
FB 754 R 165 mm
FB 755 R 170 mm
FB 756 R 185 mm

8. 無外傷性血管鉗子

無外傷性多目的鉗子

ダーディック

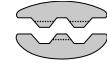

Toothing DARDIK

Aesculap®

8. 無外傷性血管鉗子

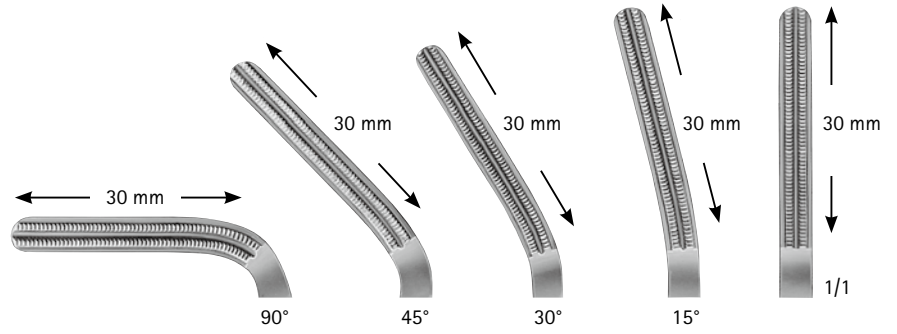

FC 304 R FC 303 R FC 302 R FC 301 R FC 300 R

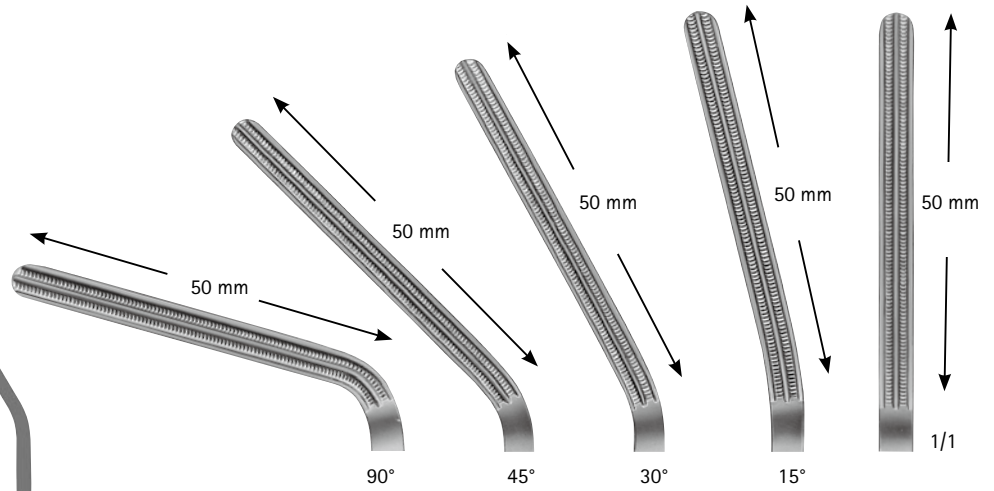

FC 314 R FC 313 R FC 312 R FC 311 R FC 310 R



ダーディック

FC 300 R	150 mm	FC 310 R	170 mm
FC 301 R	150 mm	FC 311 R	170 mm
FC 302 R	150 mm	FC 312 R	170 mm
FC 303 R	145 mm	FC 313 R	160 mm
FC 304 R	130 mm	FC 314 R	135 mm

Aesculap® Surgical Instruments

9. 把持鉗子、剥離鉗子、止血鉗子、ベインストリッパー

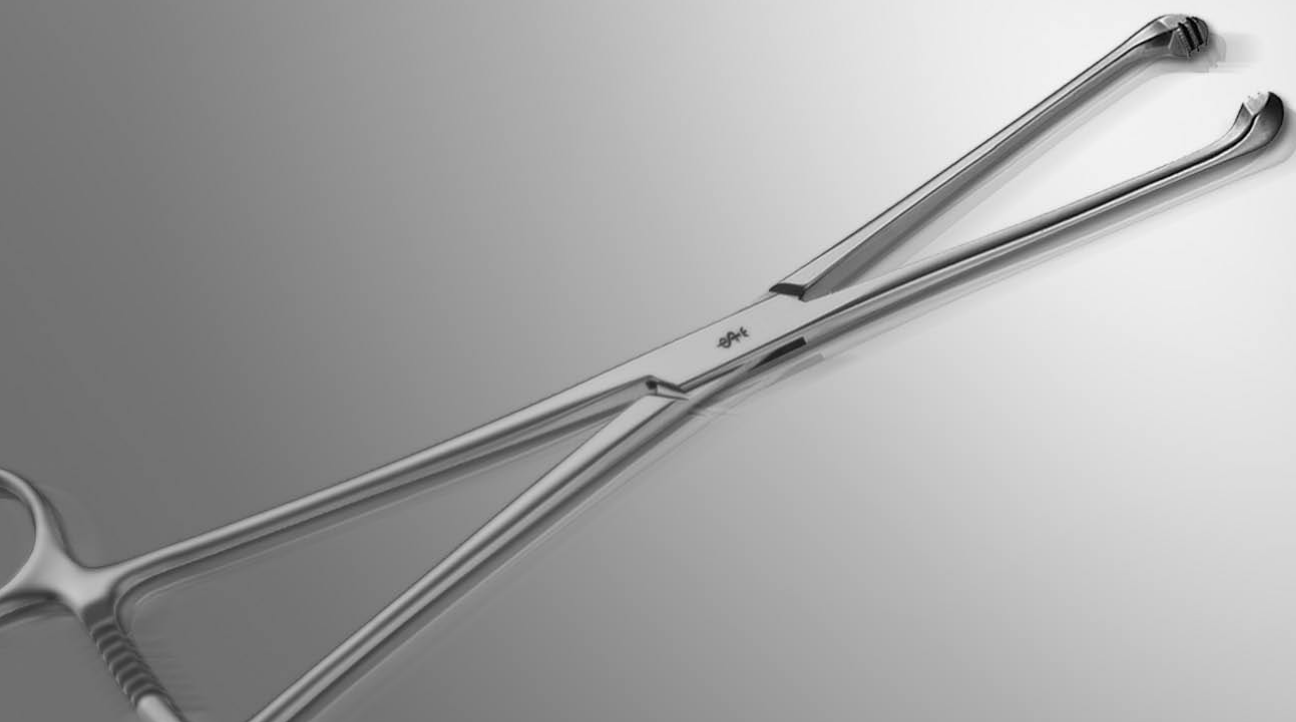

■ 無外傷性組織・臓器把持鉗子、心筋鉗子	140
■ 剥離鉗子	143
■ チューブ鉗子	149
■ 止血鉗子	150
■ 血管拡張器	159
■ 血管ヘラ	160
■ ベインストリッパー	162
■ 血管移植用器械、血管パンチ	164

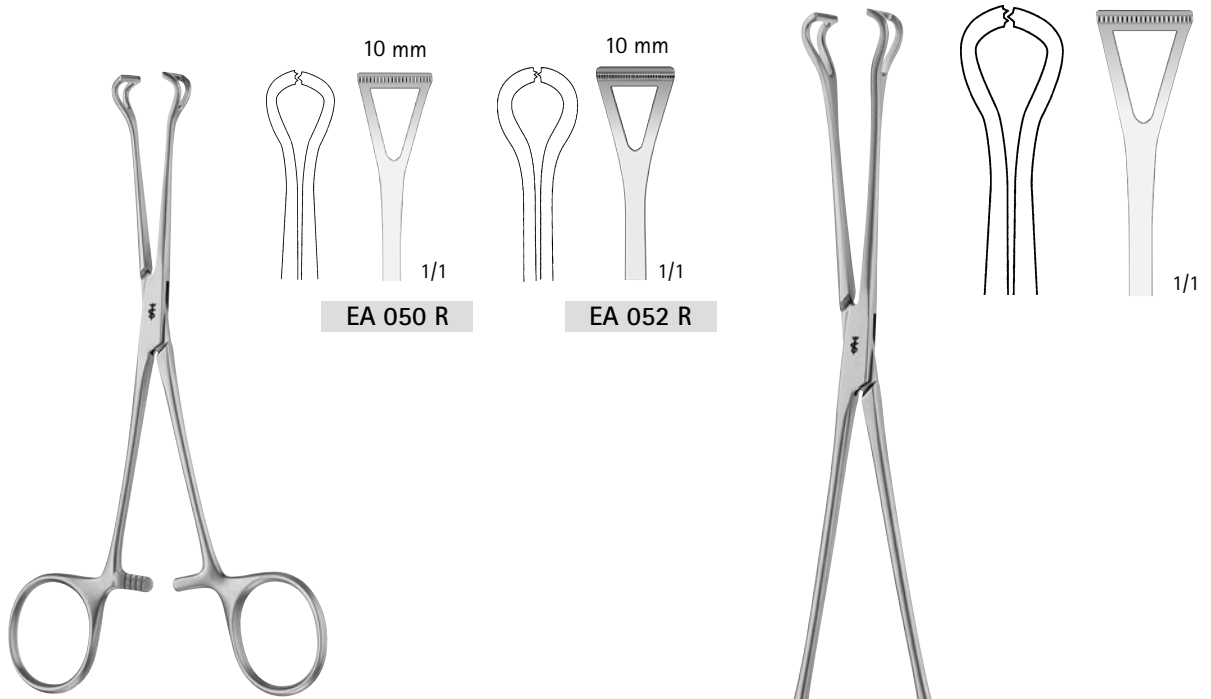

バブコック

EA 050 R 160 mm
EA 052 R 215 mm

バブコック

FB 936 R 220 mm

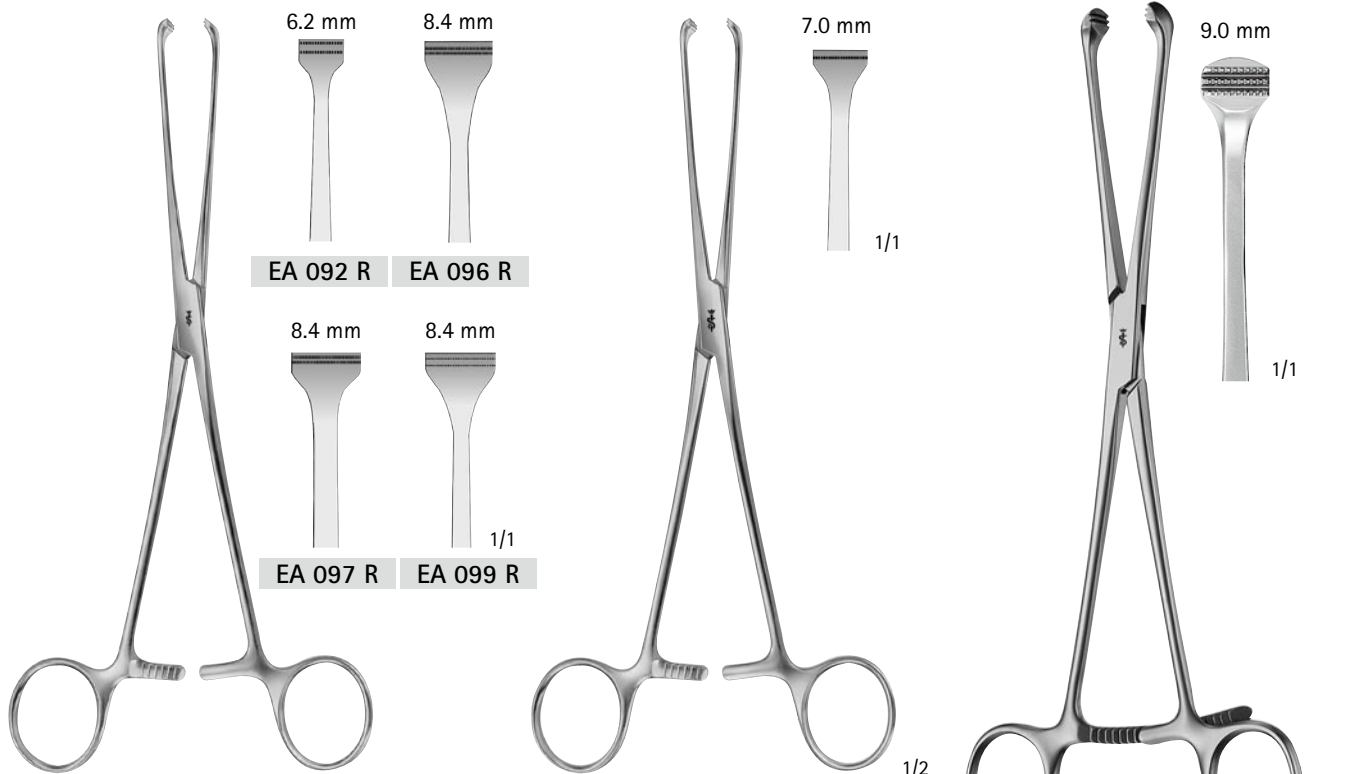

アリス

EA 092 R 160 mm
EA 096 R 220 mm
EA 097 R 255 mm
EA 099 R 300 mm

アリス

EA 095 R 200 mm
デリケートタイプ

クライネ

FB 281 R
心筋鉗子
225 mm

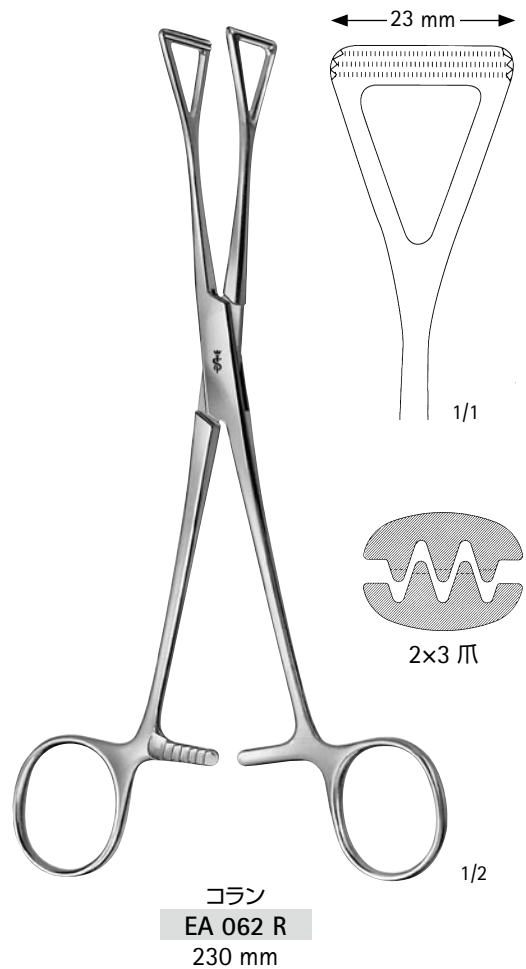
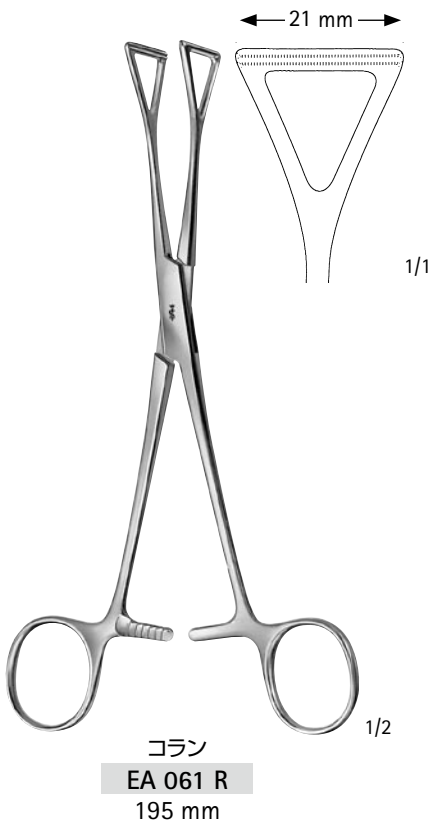
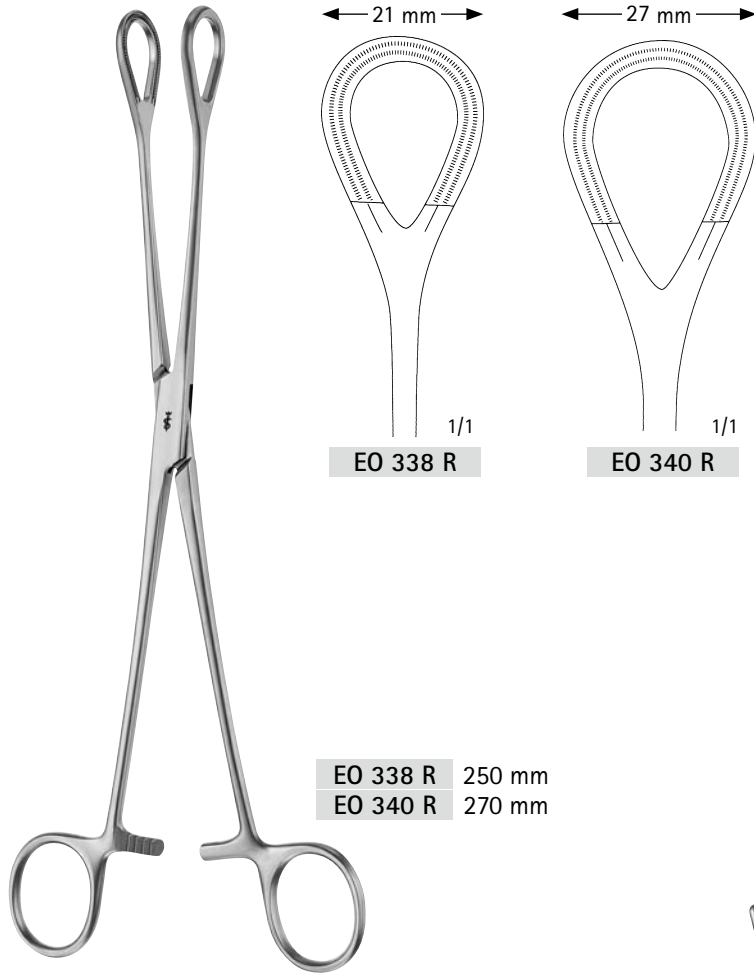

9. 把持鉗子、剥離鉗子、止血鉗子、ベイストリッパー

9. 把持鉗子、剥離鉗子、止血鉗子、ベインストリッパー



ウィリアムス
EA 028 R
160 mm



ツッツル
BD 801 R
230 mm

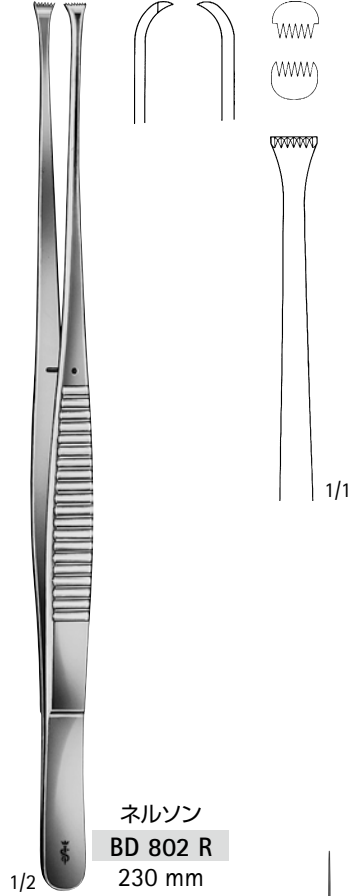

ネルソン
BD 802 R
230 mm



デュバル
FB 930 R
230 mm



バブコック
EA 031 R 175 mm
EA 032 R 215 mm

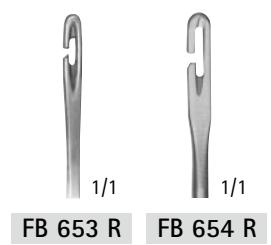

FB 653 R 1/1
FB 654 R 1/1

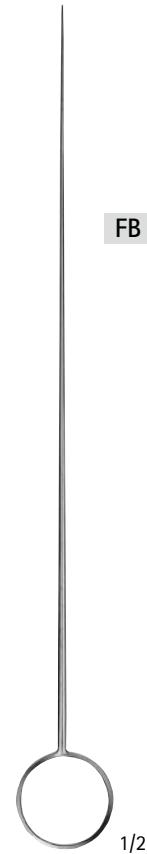

FB 653 R
FB 654 R
ガイド

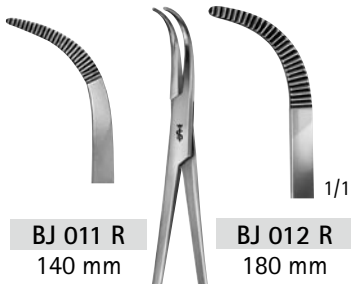

ベビー-ミクスター
BJ 011 R - BJ 012 R

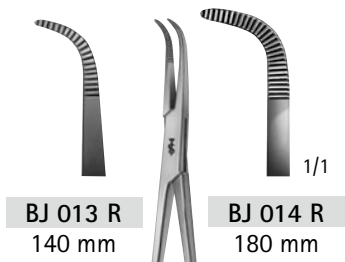

ベビーアドソン
BJ 013 R - BJ 014 R

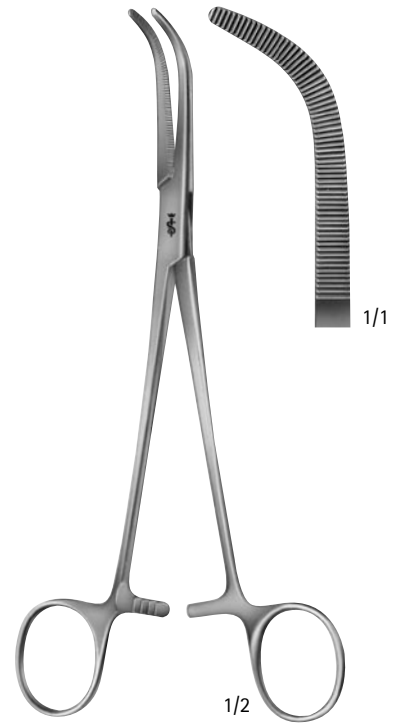

ミクスター-オシヨーグネッシー
BJ 050 R
190 mm



ルメル
BJ 041 R - BJ 045 R
240 mm

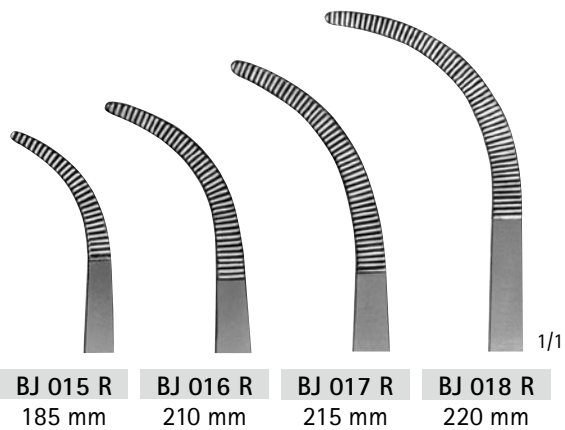
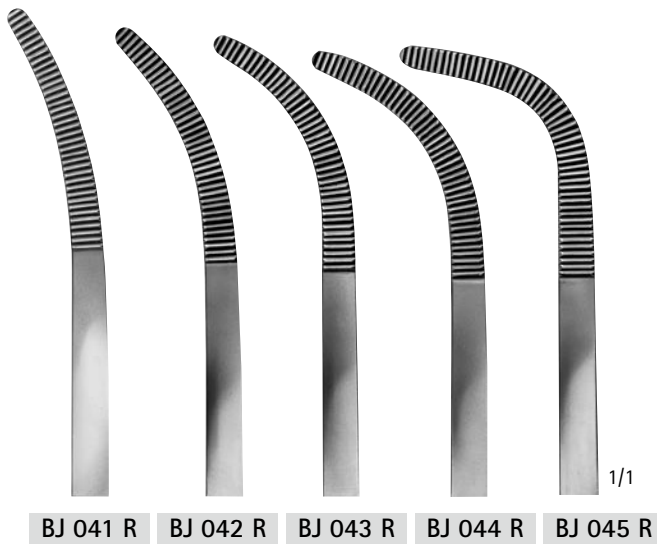

BJ 015 R 185 mm
BJ 016 R 210 mm
BJ 017 R 215 mm
BJ 018 R 220 mm



BJ 015 R - BJ 018 R
S字型、デリケートタイプ

9. 把持鉗子、剥離鉗子、止血鉗子、ペインストリッパー

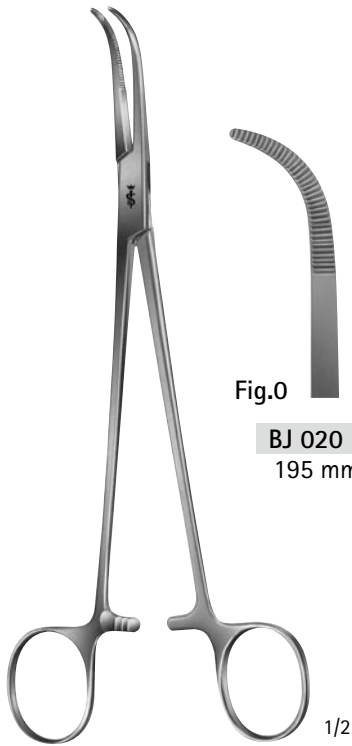

Fig.0

BJ 020 R
195 mm



1

BJ 021 R
205 mm

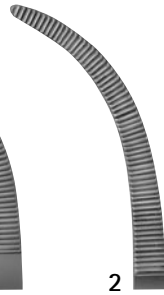

2

BJ 022 R
220 mm



3

BJ 023 R
225 mm



4

BJ 024 R
220 mm



5

BJ 025 R
230 mm



6

BJ 026 R
225 mm

BJ 031 R
260 mm

BJ 032 R
270 mm

BJ 033 R
275 mm

BJ 034 R
270 mm

BJ 035 R
280 mm

オーバーホルト - ガイセンドルファー
BJ 020 R - BJ 035 R



オーバーホルト

BJ 080 R - BJ 114 R
ファインパターン

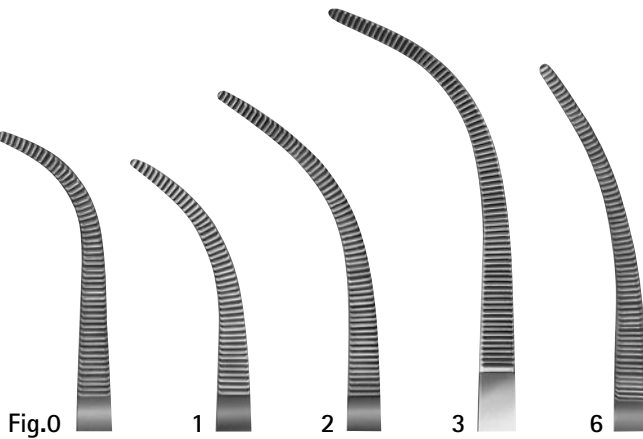

Fig.0

1

2

3

6

BJ 080 R
215 mm

BJ 081 R
210 mm

BJ 082 R
220 mm

BJ 083 R
225 mm

BJ 086 R
225 mm

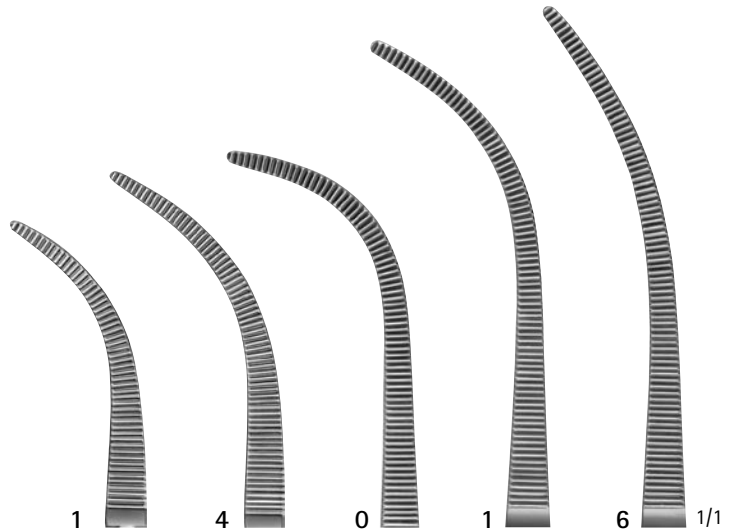

1

4

0

1

6

1/1

BJ 111 R
260 mm

BJ 114 R
270 mm

BJ 090 R
295 mm

BJ 091 R
295 mm

BJ 096 R
300 mm

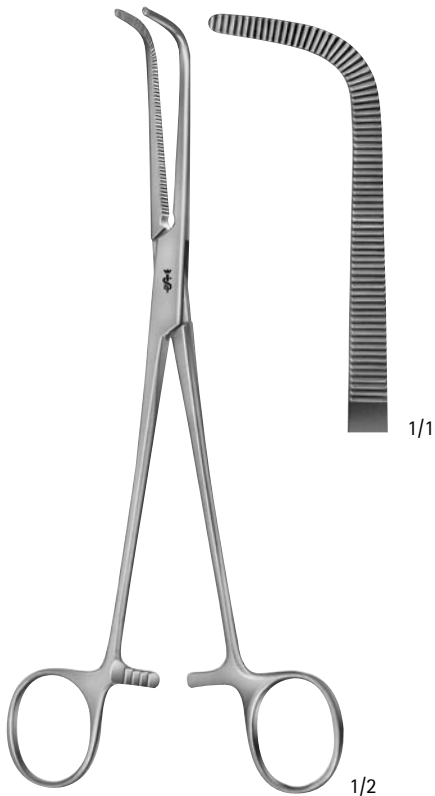

ウィクストローム
BJ 051 R
205 mm

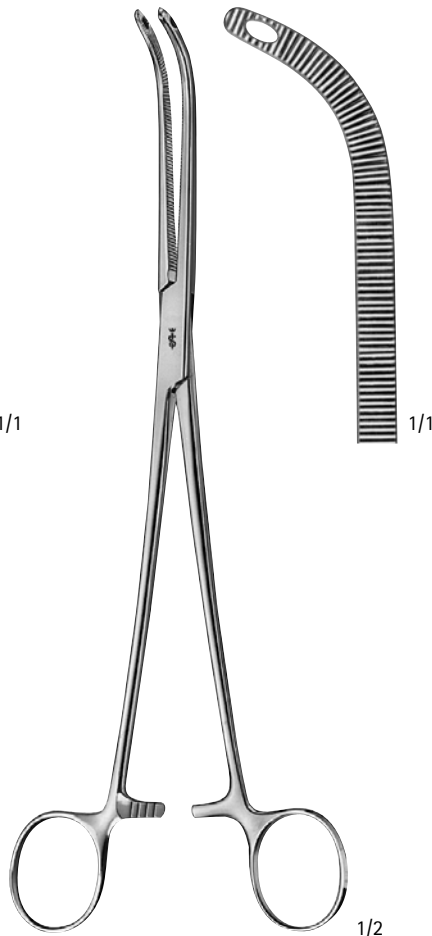

フィノシェット
BJ 052 R
245 mm

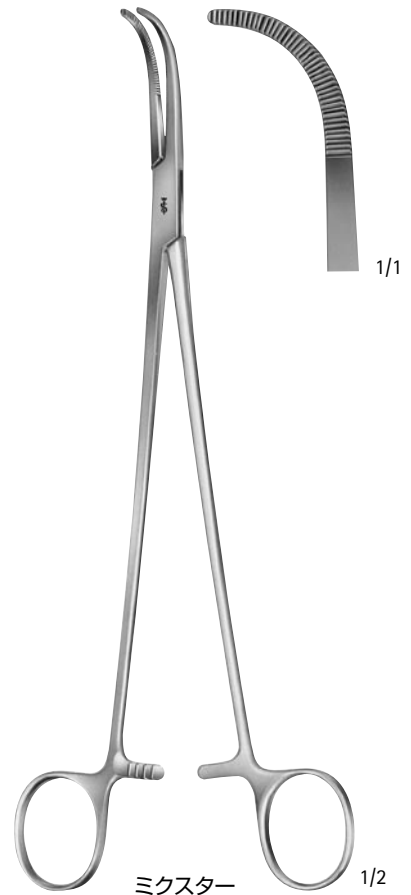

ミクスター
BJ 055 R
230 mm

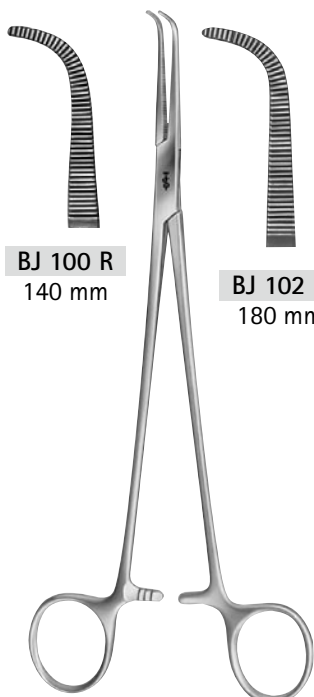

ジェミニ
BJ 100 R - BJ 106 R

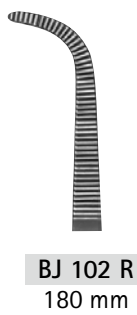

BJ 102 R
180 mm



BJ 103 R
200 mm

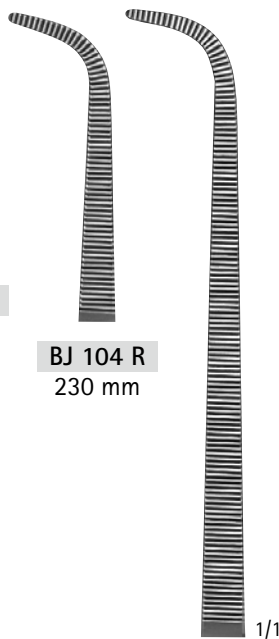

BJ 104 R
230 mm

BJ 106 R
280 mm

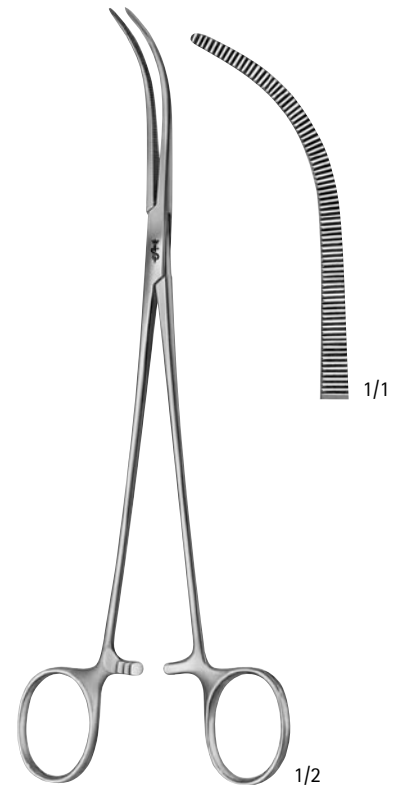

オーバーホルトミクスター
BJ 019 R
205 mm



カントロウィッツ
BJ 057 R - BJ 059 R

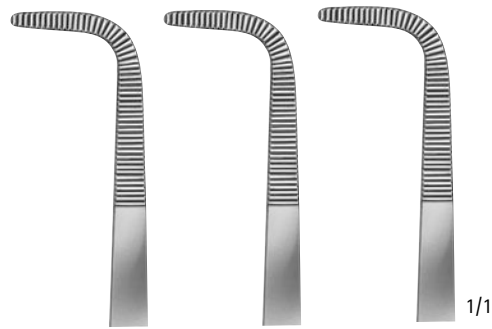

BJ 057 R 200 mm
BJ 058 R 245 mm
BJ 059 R 275 mm

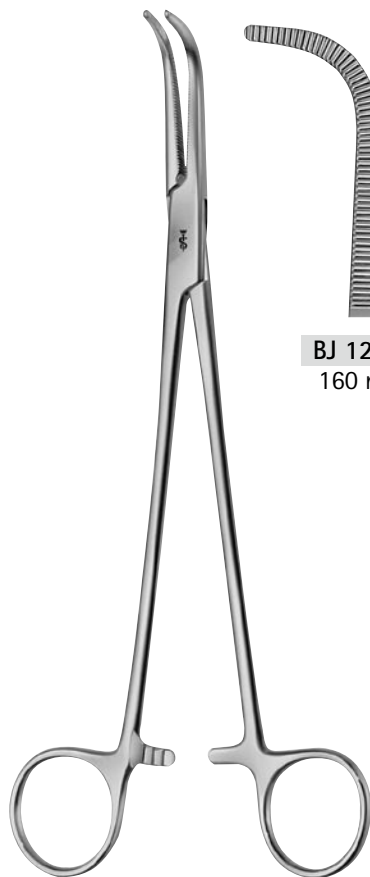

オショナーシー
BJ 120 R - BJ 124 R

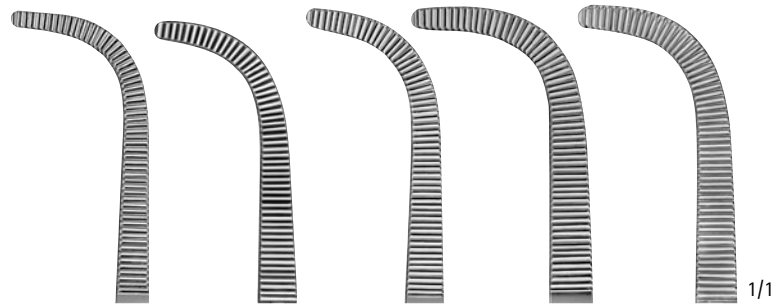

BJ 120 R 160 mm
BJ 121 R 180 mm
BJ 122 R 200 mm
BJ 123 R 220 mm
BJ 124 R 245 mm

剥離鉗子、結紮鉗子

Aesculap®



9. 把持鉗子、剥離鉗子、止血鉗子、ベイストリッパー

9. 把持鉗子、剥離鉗子、止血鉗子、ベインストリッパー

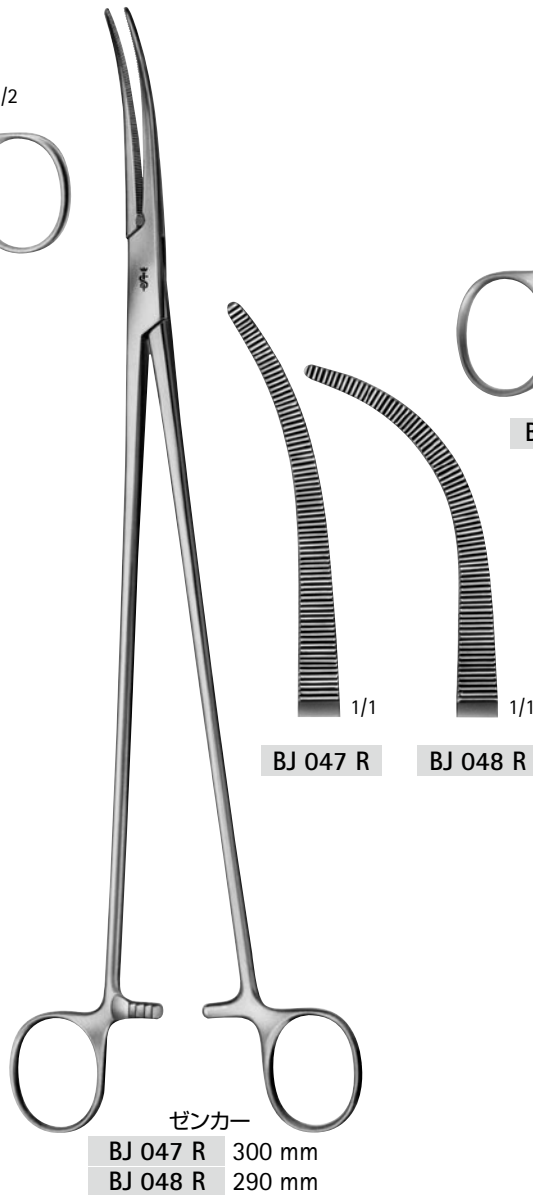
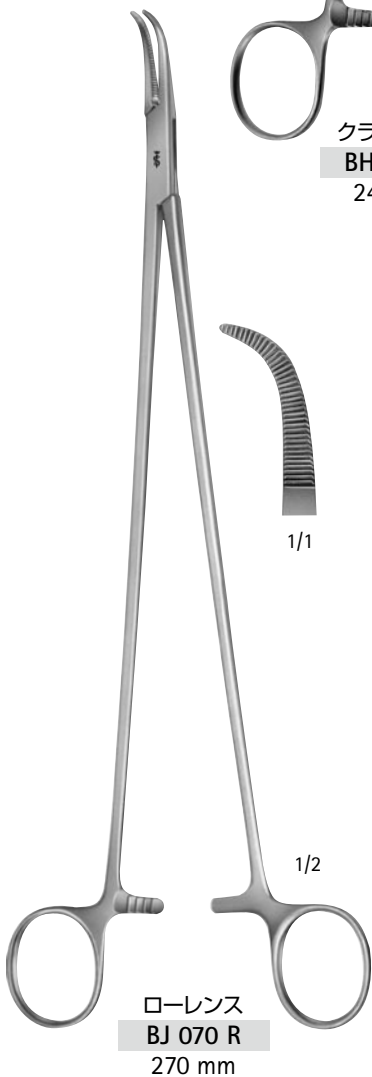
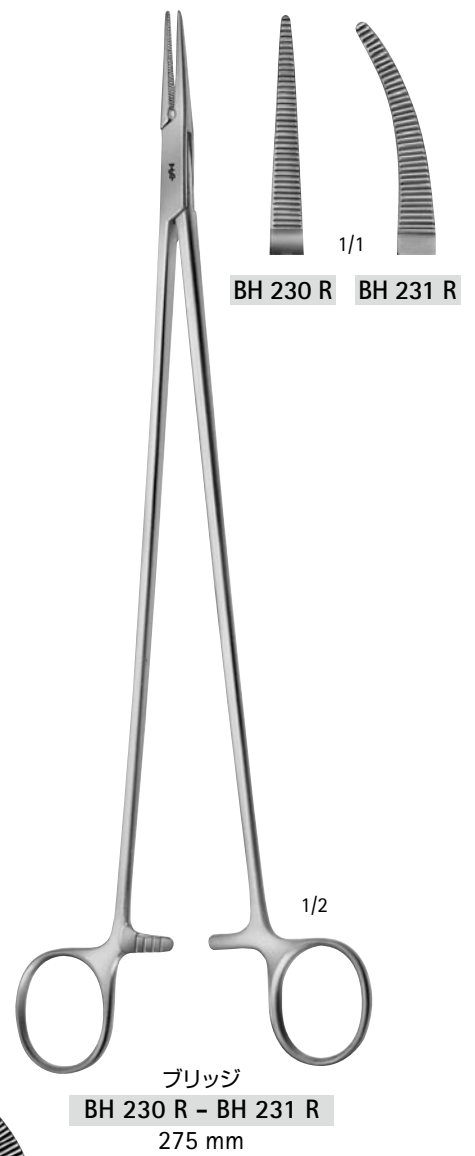
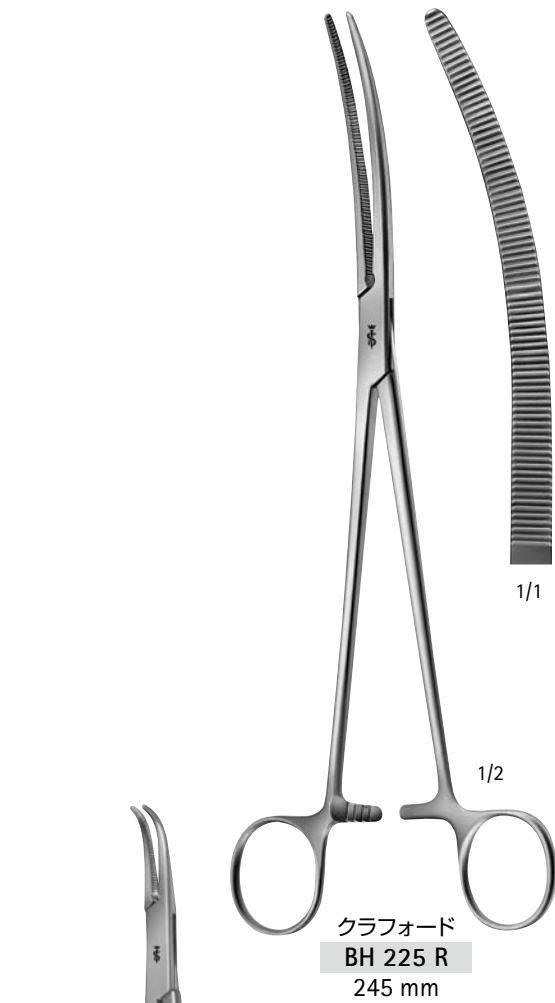



AN 911 R
180 mm

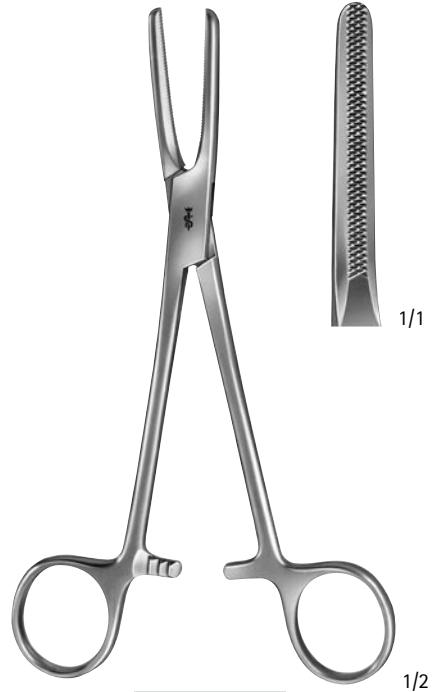

AN 912 R
180 mm



AN 913 R
200 mm
人工心肺用

9. 把持鉗子、剥離鉗子、止血鉗子、ベインストリッパー

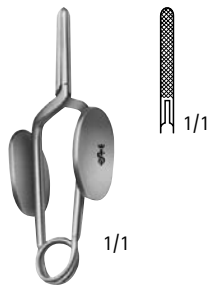

ミューラー
FE 005 K
結紮鉗子
ファインクロスジョー
38 mm

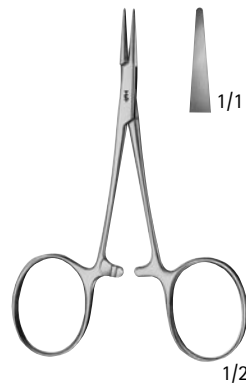

BJ 002 R
デリケート止血鉗子
スムーズジョー
95 mm

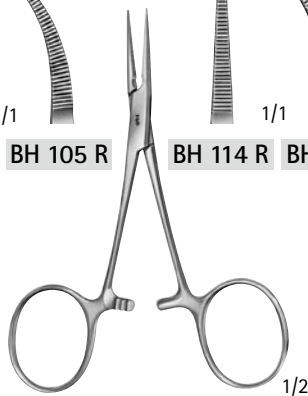
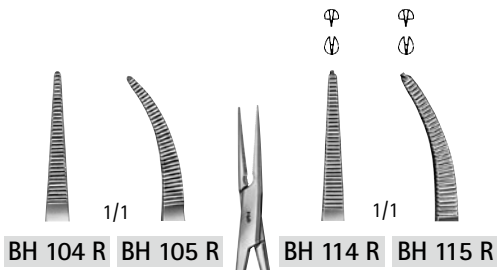

ベビー - モスキート
(ハルトマン)
BH 104 R - BH 115 R
100 mm

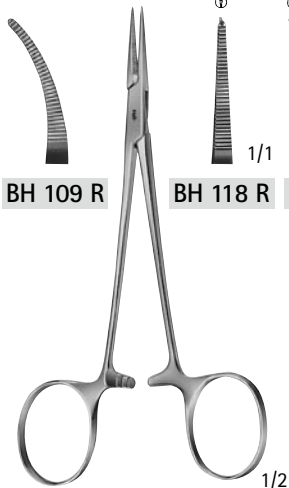
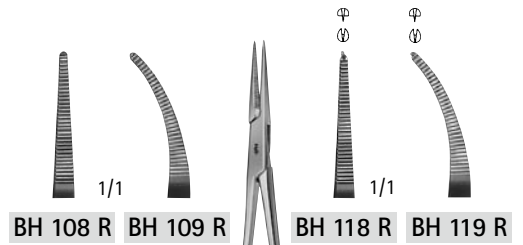

マイクロ - ハルステッド
BH 108 R - BH 119 R
125 mm

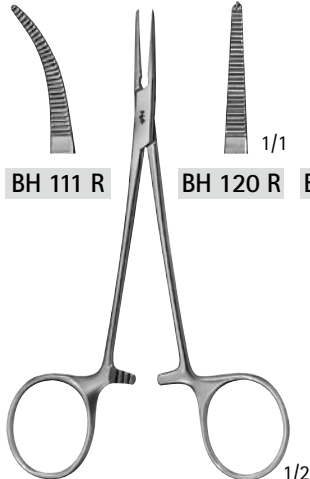
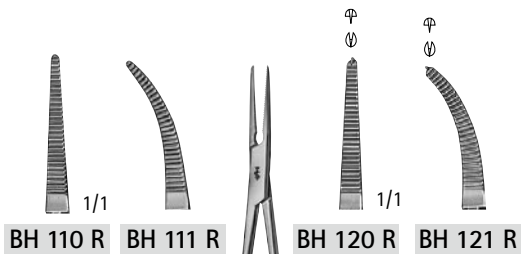

ハルステッド - モスキート
BH 110 R - BH 121 R
125 mm

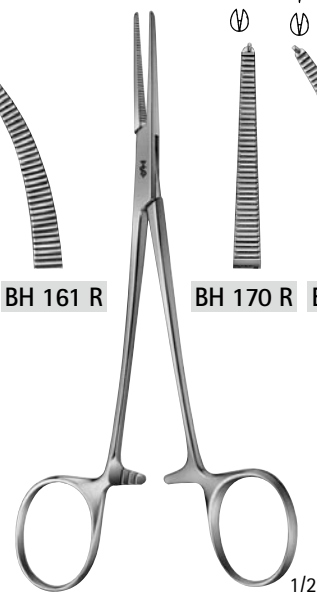
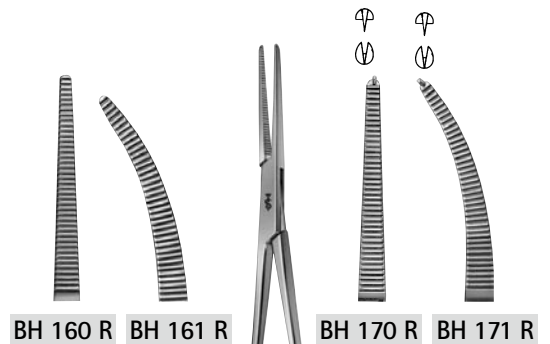

レリック
BH 160 R - BH 171 R
150 mm

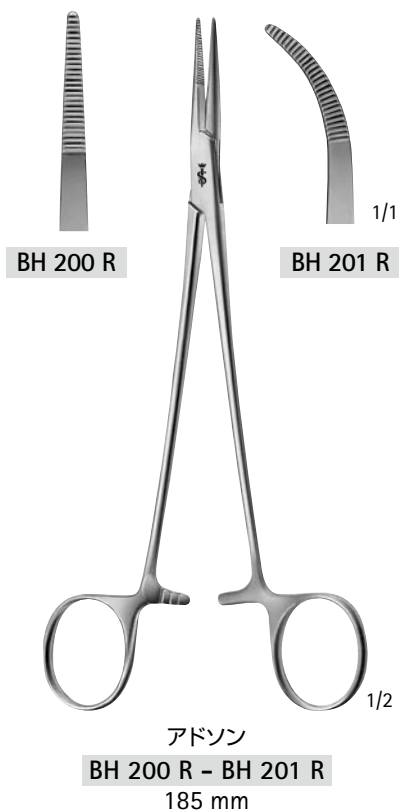
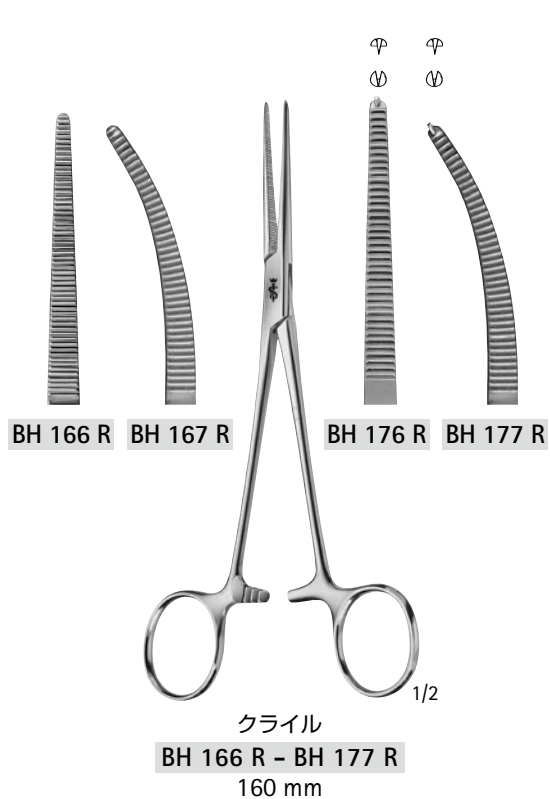

9. 把持鉗子、剥離鉗子、止血鉗子、ベインストリッパー



ヘス
BH 206 R - BH 217 R

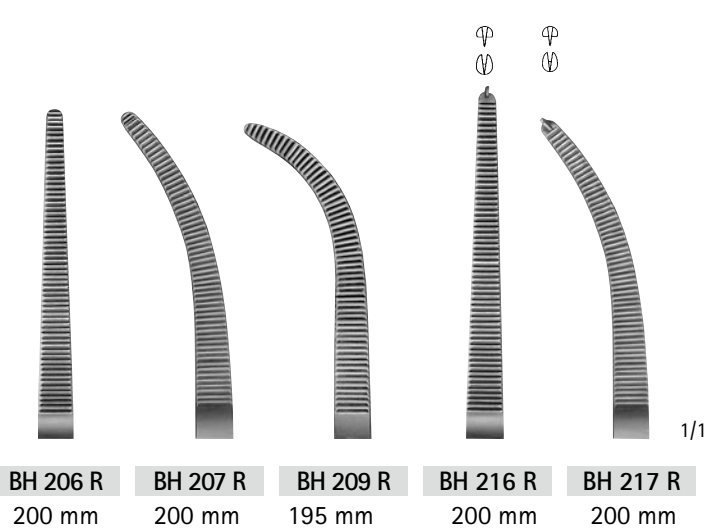

BH 206 R 200 mm BH 207 R 200 mm BH 209 R 195 mm BH 216 R 200 mm BH 217 R 200 mm

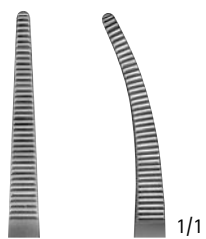

BH 202 R BH 203 R

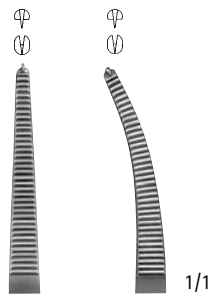

BH 212 R BH 213 R

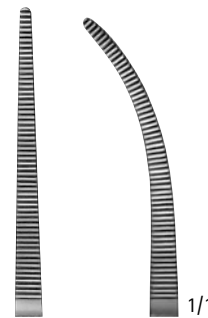

BH 210 R BH 211 R

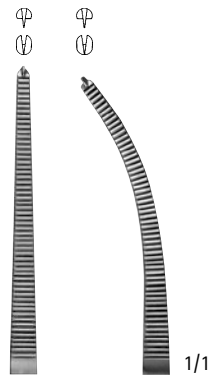

BH 214 R BH 215 R

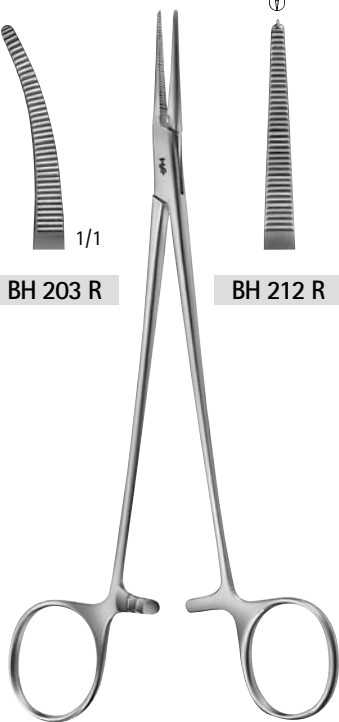

ハルステッド
BH 202 R - BH 213 R
185 mm

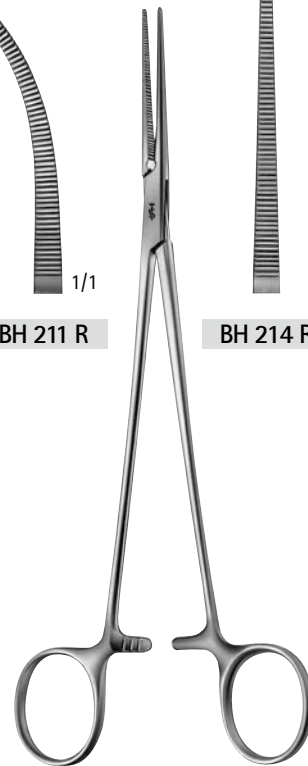

ハルステッド・モスキート
BH 210 R - BH 215 R
200 mm

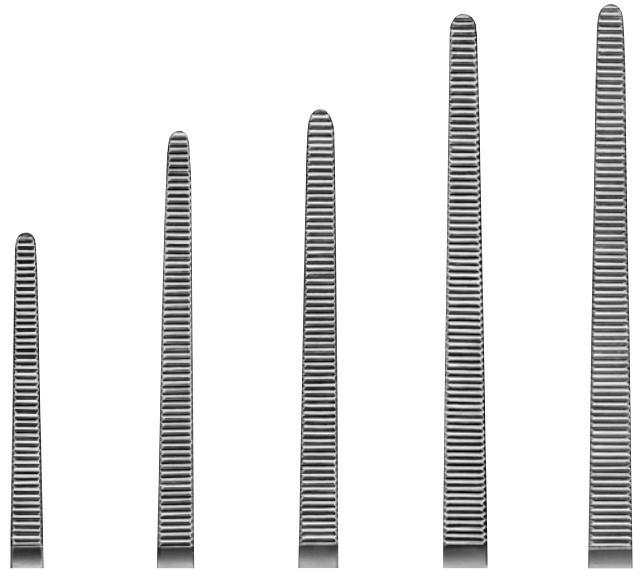

BH 442 R	BH 444 R	BH 446 R	BH 448 R	BH 450 R
160 mm	185 mm	200 mm	225 mm	240 mm

1/1



ロチェスター-ペアン
BH 442 R - BH 451 R

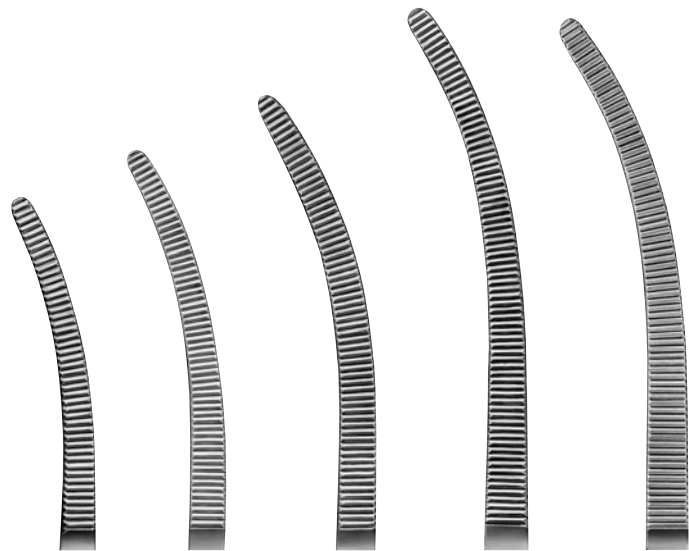

BH 443 R	BH 445 R	BH 447 R	BH 449 R	BH 451 R
160 mm	185 mm	200 mm	225 mm	240 mm

1/1

9. 把持鉗子、剥離鉗子、止血鉗子、ベインストリッパー

9. 把持鉗子、剥離鉗子、止血鉗子、ベインストリッパー

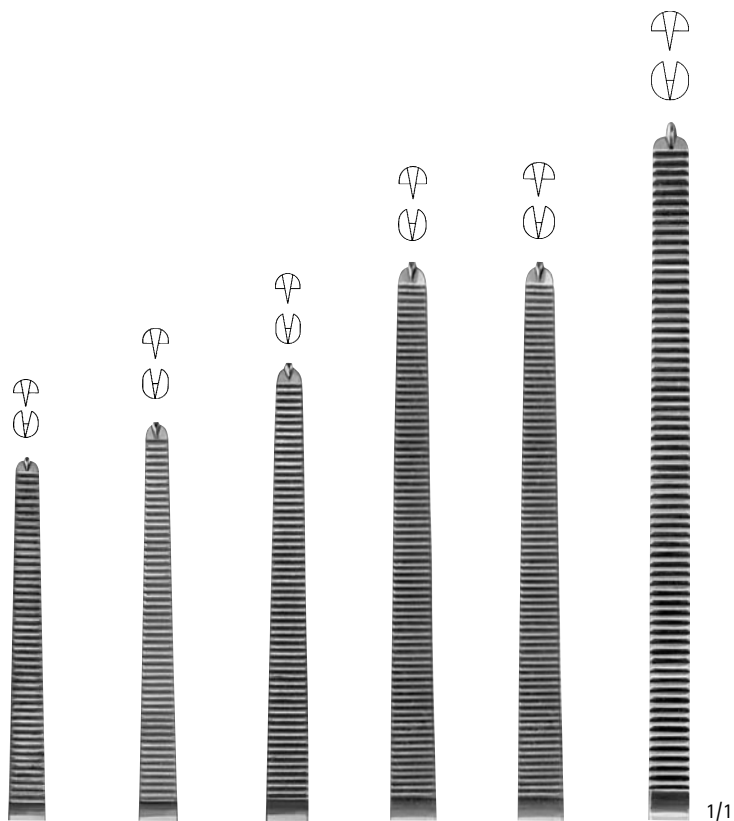

BH 642 R	BH 644 R	BH 646 R	BH 648 R	BH 650 R	BH 652 R
160 mm	185 mm	200 mm	225 mm	240 mm	260 mm



コッヘル-オクスナー
BH 642 R - BH 655 R

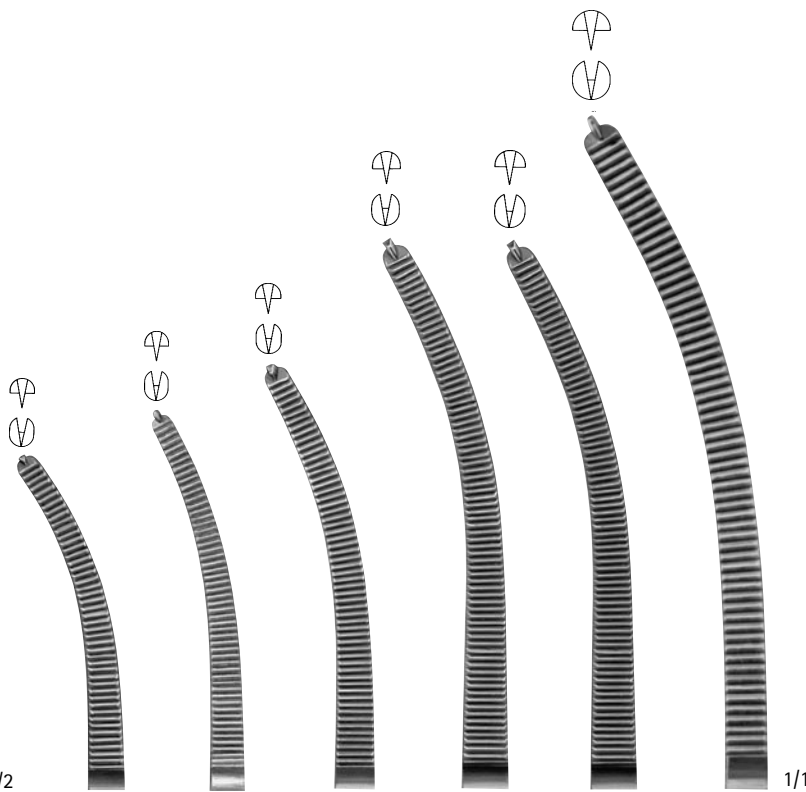

BH 643 R	BH 645 R	BH 647 R	BH 649 R	BH 651 R	BH 653 R
160 mm	185 mm	200 mm	225 mm	240 mm	260 mm



BH 412 R BH 414 R

BH 413 R BH 415 R

ペアン

BH 412 R	130 mm
BH 414 R	140 mm
BH 413 R	130 mm、細型
BH 415 R	140 mm、細型

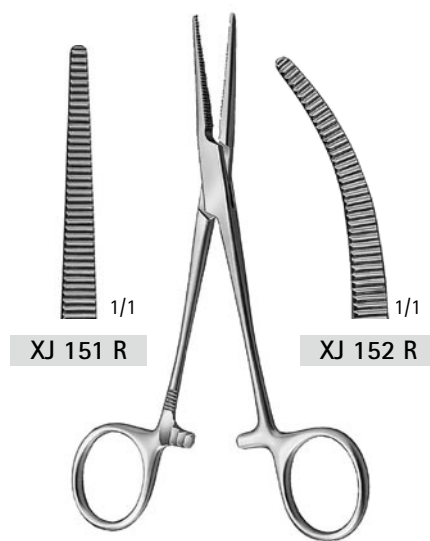

XJ 151 R

XJ 152 R

ペアン

XJ 151 R	145 mm
XJ 152 R	145 mm

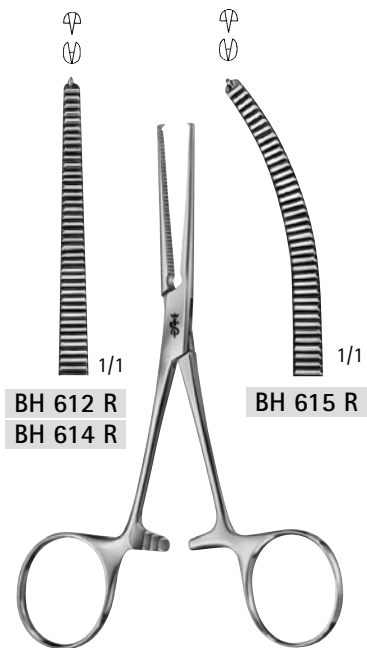

BH 612 R
BH 614 R

BH 615 R

コッヘル

BH 612 R	130 mm
BH 614 R	140 mm
BH 615 R	140 mm

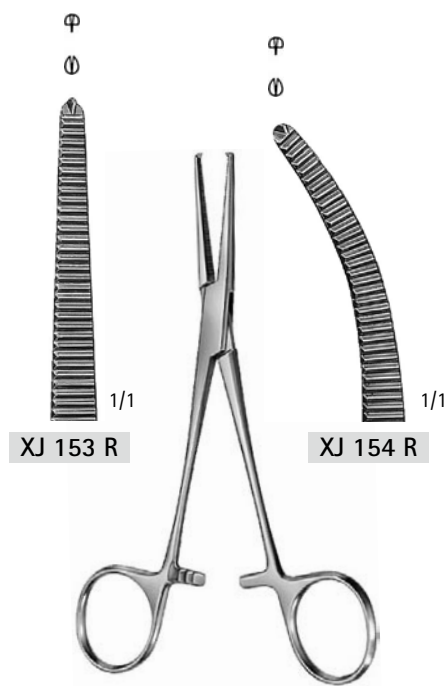

XJ 153 R

XJ 154 R

コッヘル

XJ 153 R	145 mm
XJ 154 R	145 mm

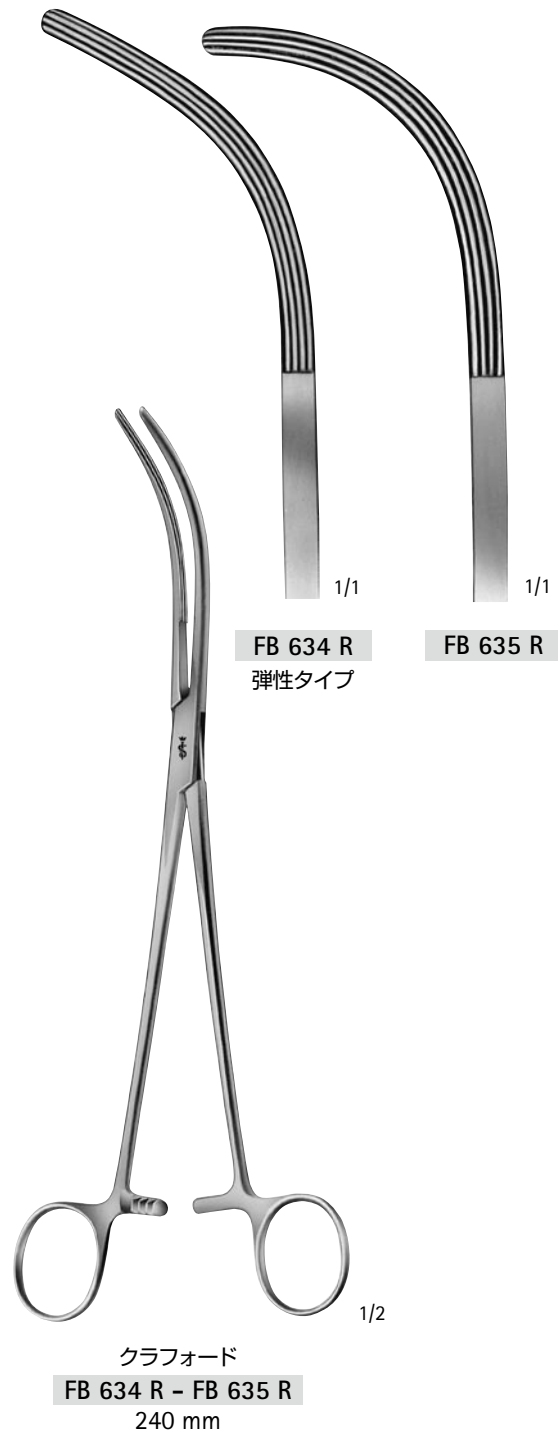

解離性大動脈瘤のGRFグルーによる離断補強圧着用

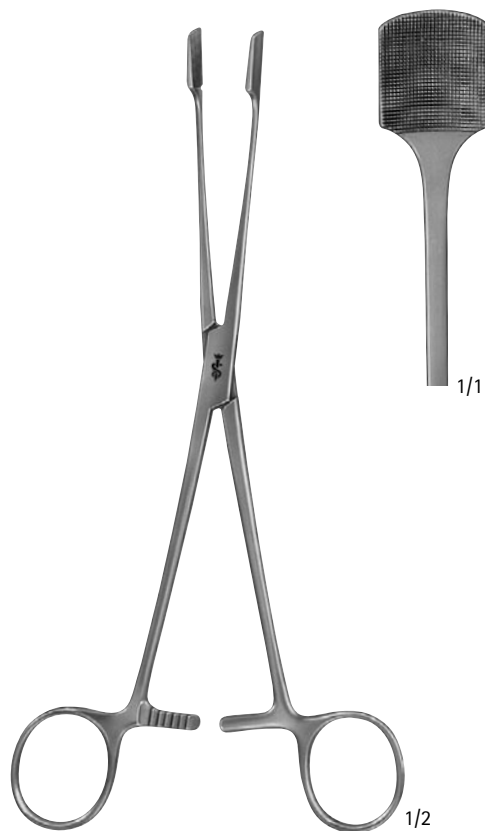

ポルスト
FB 940 R
215 mm

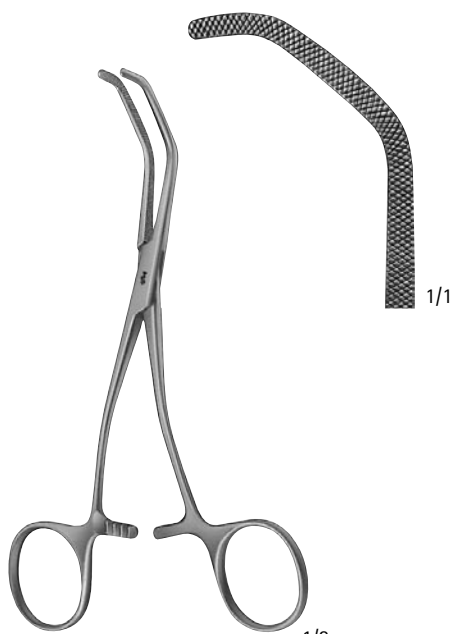

ヘビー・サテンスキー
FB 600 R
150 mm

9. 把持鉗子、剥離鉗子、止血鉗子、ベインストリッパー

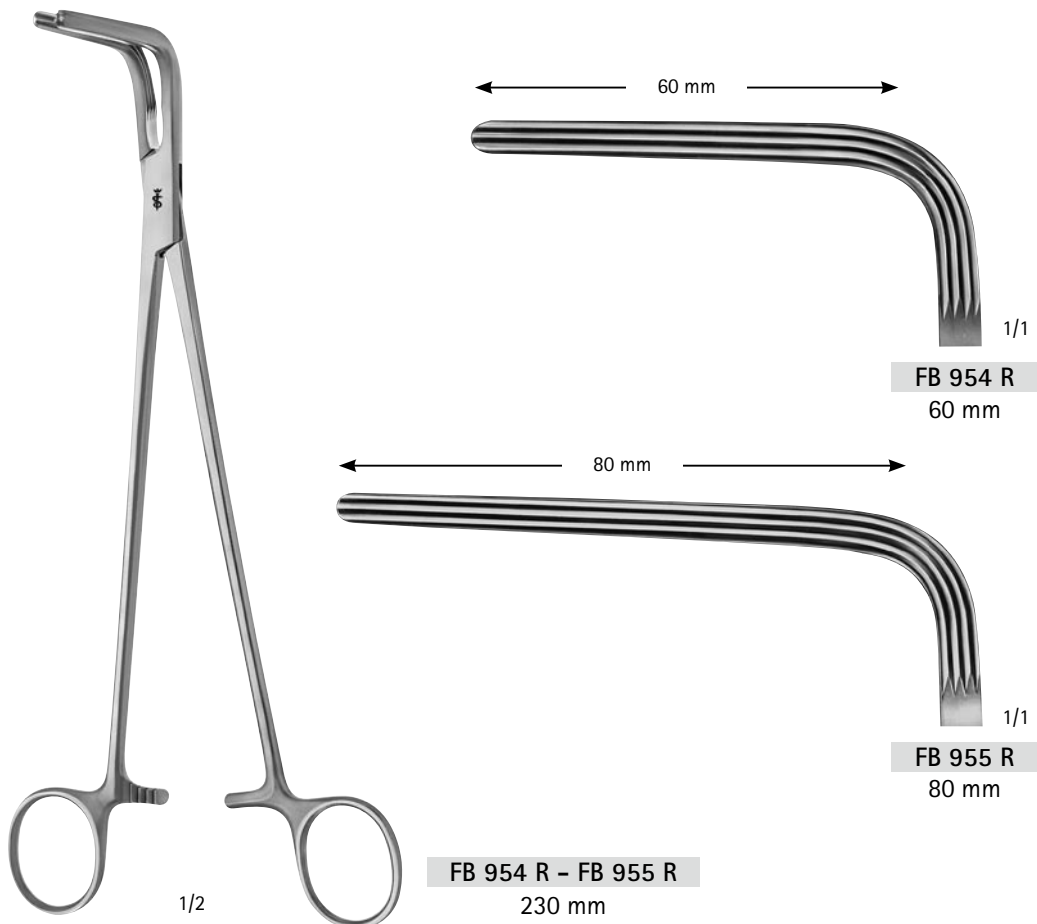

塞栓把持鉗子、血管拡張器

Aesculap®

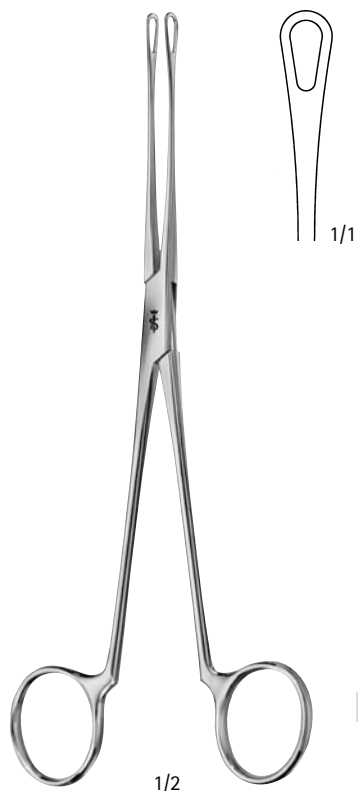

ブレイク
EB 220 R
塞栓把持鉗子
205 mm



ドゥーベークー
FB 160 R - FB 172 R
血管拡張器
マレアップル
190 mm

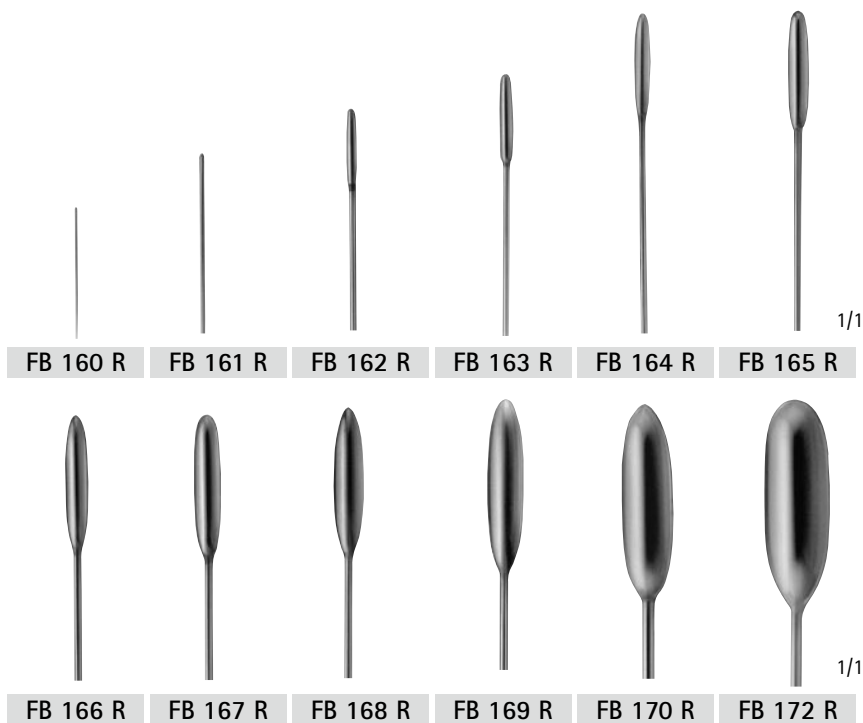

FB 160 R	φ 0.5 mm	FB 166 R	φ 3.5 mm
FB 161 R	φ 1.0 mm	FB 167 R	φ 4.0 mm
FB 162 R	φ 1.5 mm	FB 168 R	φ 4.5 mm
FB 163 R	φ 2.0 mm	FB 169 R	φ 5.0 mm
FB 164 R	φ 2.5 mm	FB 170 R	φ 7.0 mm
FB 165 R	φ 3.0 mm	FB 172 R	φ 9.0 mm

9. 把持鉗子、剥離鉗子、止血鉗子、ベインストリッパー

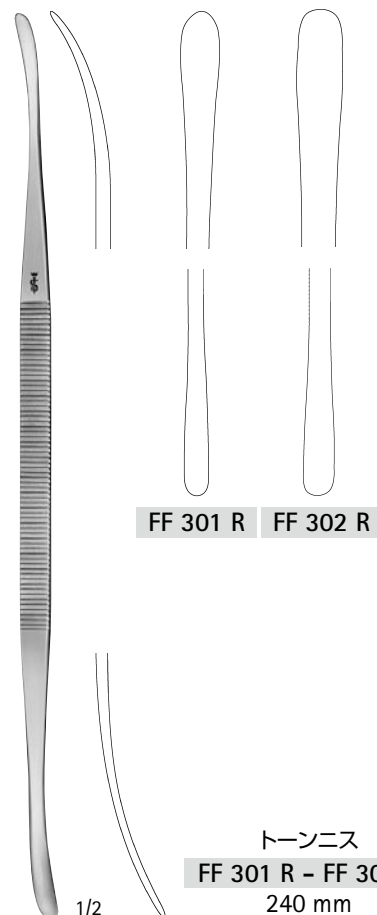
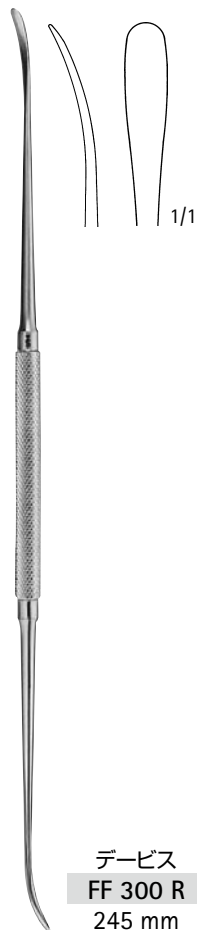
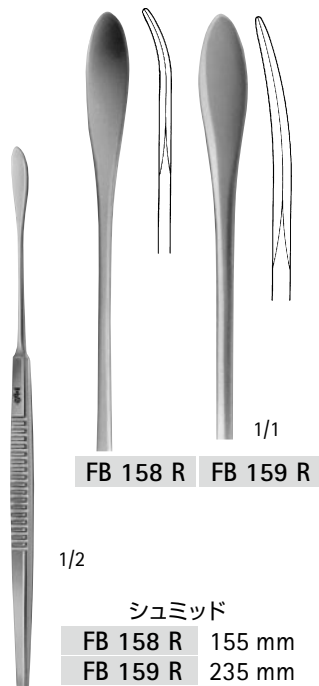
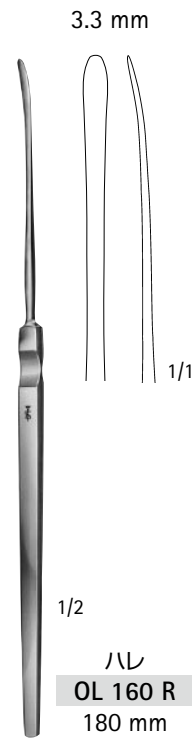
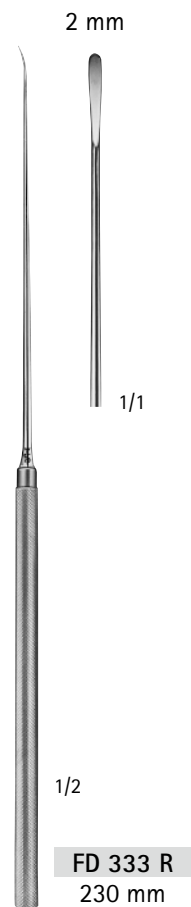
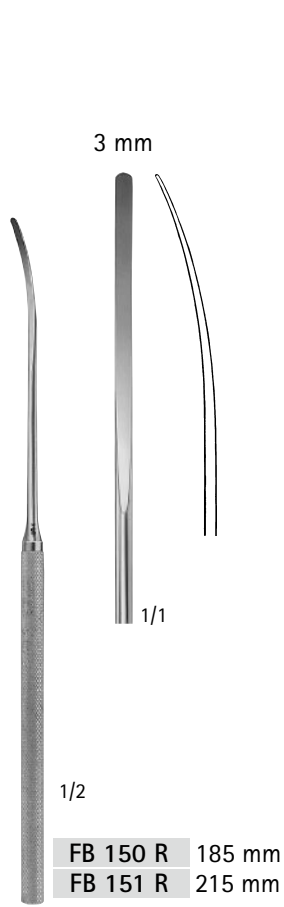

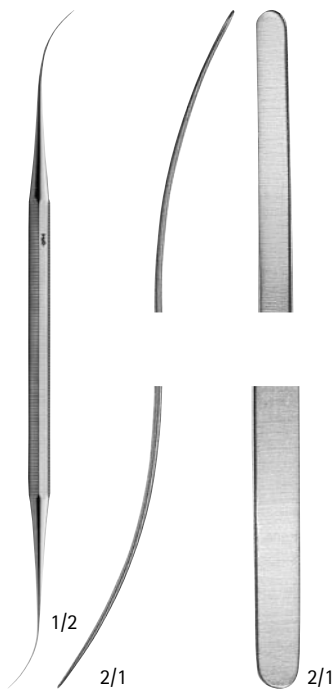

バラディー
FB 120 R
静脈ディセクター
180 mm

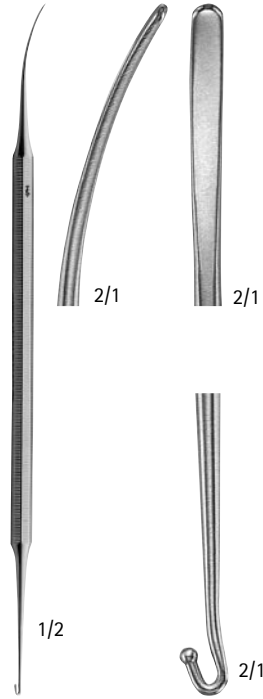

バラディー
FB 121 R
静脈ディセクター
180 mm

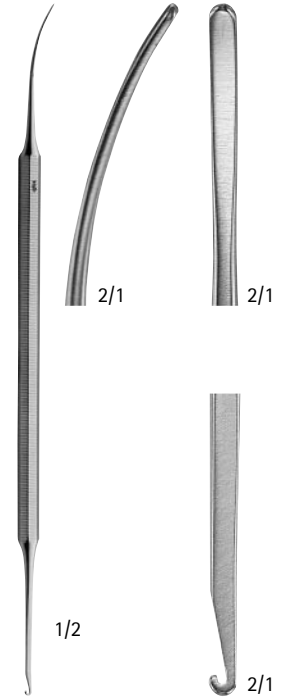

バラディー
FB 122 R
静脈ディセクター
180 mm

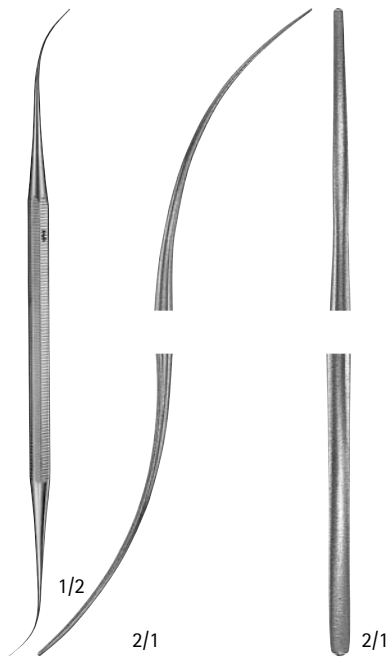

バラディー
FB 124 R
マイクロ血管ヘラ
175 mm

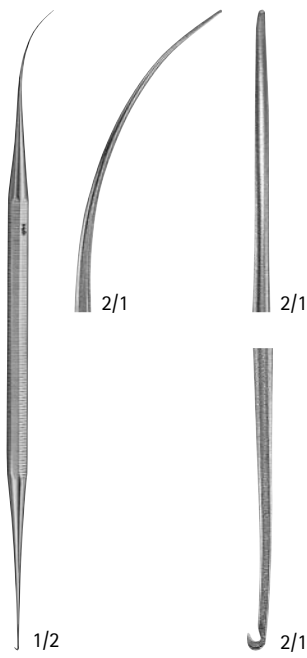

バラディー
FB 125 R
マイクロ静脈
エクストラクター
170 mm

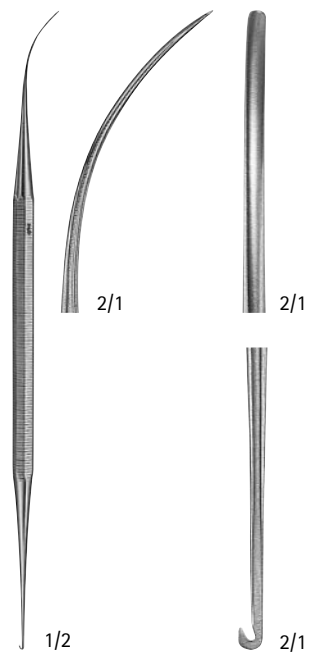

バラディー
FB 126 R
ミニ静脈
エクストラクター
170 mm

9. 把持鉗子、剥離鉗子、止血鉗子、ベインストリッパー



ナバトフ

FB 030 R

血管ストリッパーセット

内訳:

- FB 031 R メタルケース
- FB 032 R フレキシブルケーブル、φ 1.5 mm、全長 1000 mm
- FB 033 フレキシブルプラスチックプローブチップ
- FB 034 R メタルプローブチップ φ 3 mm
- FB 035 R メタルオリーブ、φ 6 mm
- FB 036 R " 、φ 9 mm
- FB 037 R " 、φ 12 mm
- FB 038 R " 、φ 15 mm
- FB 040 R フレキシブルケーブル用ハンドル
- FB 030205 オリーブケース設置用金具 FB030R 用、φ 5 mm、全長 37.5 mm

FB 030 R 用 スペアパーツ



FB 033

フレキシブルプラスチック
プローブチップ



FB 034 R

φ 3 mm
メタルプローブチップ



FB 035 R

φ 6 mm



FB 036 R

φ 9 mm



FB 037 R

φ 12 mm



FB 038 R

φ 15 mm

FB 035 R - FB 038 R

メタルオリーブ



FB 040 R

ハンドル

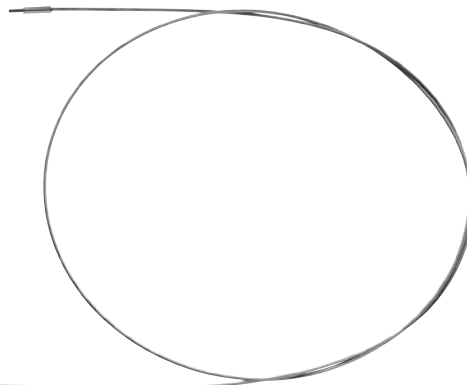

FB 032 R

フレキシブルケーブル
φ 1.5 mm
全長 1000 mm

ベインストリッパー、動脈内容除去ストリッパー

Aesculap®

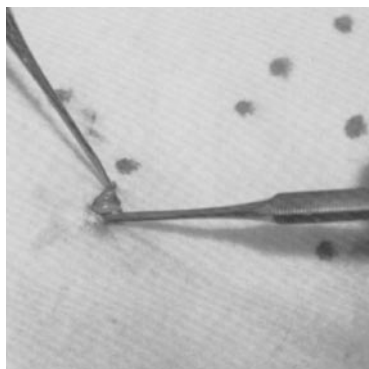

バラディー

FB 050 R

小血管ストリッパーセット

内訳:

- FB 031 R メタルケース
- FB 051 R フレキシブルケーブル、φ 1 mm、全長 450 mm
 ポリエチレンコーティング
- FB 053 R メタルオリーブ、φ 3 mm
- FB 054 R " 、φ 4 mm
- FB 055 R " 、φ 5 mm

FB 050 R 用スペアパーツ



FB 053 R

φ 3 mm



FB 054 R

φ 4 mm



FB 055 R

φ 5 mm

FB 053 R - FB 055 R

メタルオリーブ



FB 051 R

フレキシブルケーブル
φ 1 mm
全長 450 mm
ポリエチレンコーティング



FB 108 R - FB 117 R
動脈内容除去ストリッパー
550 mm



FB 108 R
2 mm



FB 109 R
3 mm



FB 110 R
4 mm



FB 112 R
6 mm



FB 113 R
7 mm



FB 114 R
8.5 mm



FB 115 R
10 mm



FB 116 R
12 mm



FB 117 R
14 mm



FB 119 R

FB 108 R - FB 117 R 用ハンドル
110 mm

9. 把持鉗子、剥離鉗子、止血鉗子、ベインストリッパー

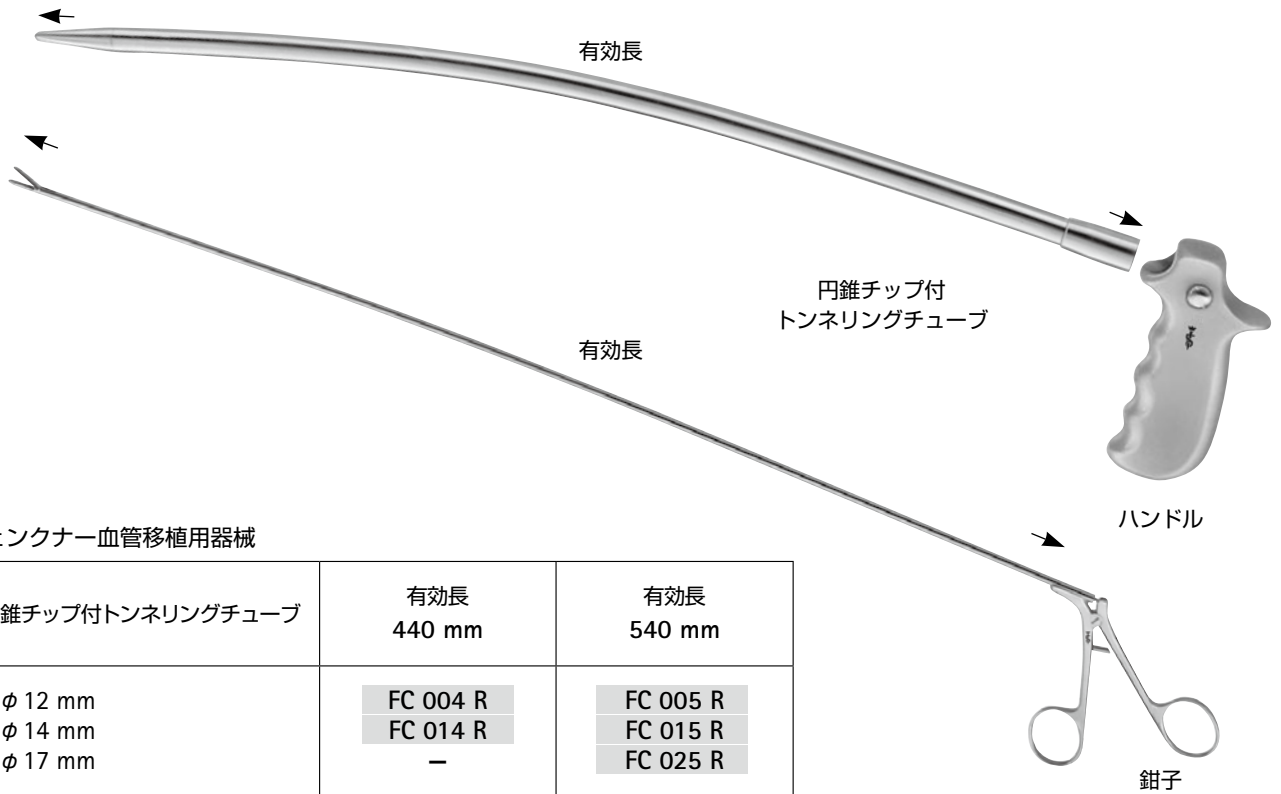

イエンクナー血管移植用器械

円錐チップ付トンネリングチューブ	有効長 440 mm	有効長 540 mm
φ 12 mm φ 14 mm φ 17 mm	FC 004 R FC 014 R -	FC 005 R FC 015 R FC 025 R
ハンドル	FC 030	
鉗子	FC 034 R	FC 035 R

9. 把持鉗子、剥離鉗子、止血鉗子、ベインストリッパー

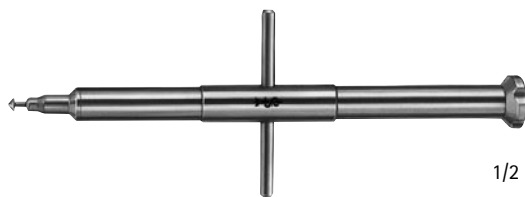

FB 194 R - FB 204 R

血管パンチ
有効長 50mm
140 mm



FB 201 R
φ 3 mm



FB 202 R
φ 3.5 mm



FB 194 R
φ 4 mm



FB 203 R
φ 4.5 mm



FB 195 R
φ 5 mm



FB 204 R
φ 5.5 mm



FB 196 R
φ 6 mm

1/1

Aesculap® Surgical Instruments

10. 開胸器、肋骨剪刀、ワイヤーカッター・プライヤー



■ 胸骨切除器械	166
■ 開胸器	167
■ 開創器	180
■ 肋骨剪刀、骨剪刀	184
■ 丸ノミ鉗子	190
■ 骨把持鉗子、骨膜剥離子（肋骨用）	193
■ ワイヤーカッター・プライヤー	196

10. 開胸器、肋骨剪刀、ワイヤーカッター・プライヤー



シューマツハ
FB 911 R
胸骨剪刀
210 mm



ブラウン-スタドラー
ET 141 R
小児用胸骨剪刀
200 mm



レブシュ
FB 918 R
胸骨ノミ
250 mm

胸骨用開胸器

Aesculap®

マンマリーレトラクターは、冠動脈バイパス手術用に開発されたレトラクターで胸骨開胸器としてだけでなく、内胸動脈用ブレードを装着することで胸骨牽引器としても使用できます。

スプレッターは尾側（写真1、1a）、頭側（写真2、2a）の両方に使えます。

頭側に位置する場合は頸部を圧迫しないようスプレッターを裏返して使用します。



1

(尾側)

胸骨開胸器使用例



2

(尾側)

胸骨開胸器使用例

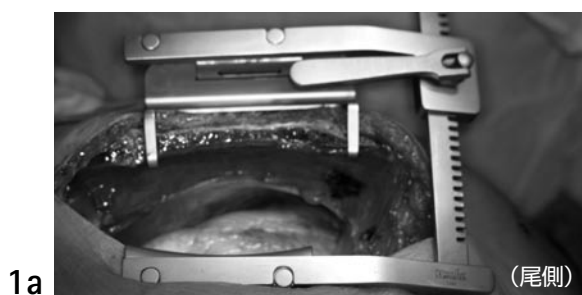

1a

(尾側)

内胸動脈用ブレード使用例



2a

(尾側)

内胸動脈用ブレード使用例

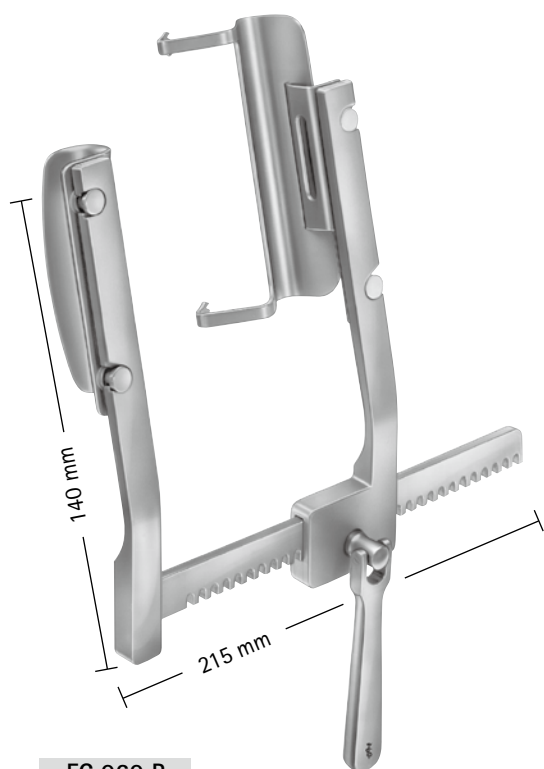

FC 060 R

マンマリーレトラクター
内胸動脈用 大

内訳：

- FC 061 R スプレッターのみ
- FC 062 R ブレード、1対
- FC 063 R 胸骨用ブレード、1対
- FC 064 R 胸骨用ブレード、1対

FC 062 R
内胸動脈用ブレードFC 063 R
胸骨用ブレード
30 × 100 mmFC 064 R
胸骨用ブレード
40 × 100 mm

■ セット例

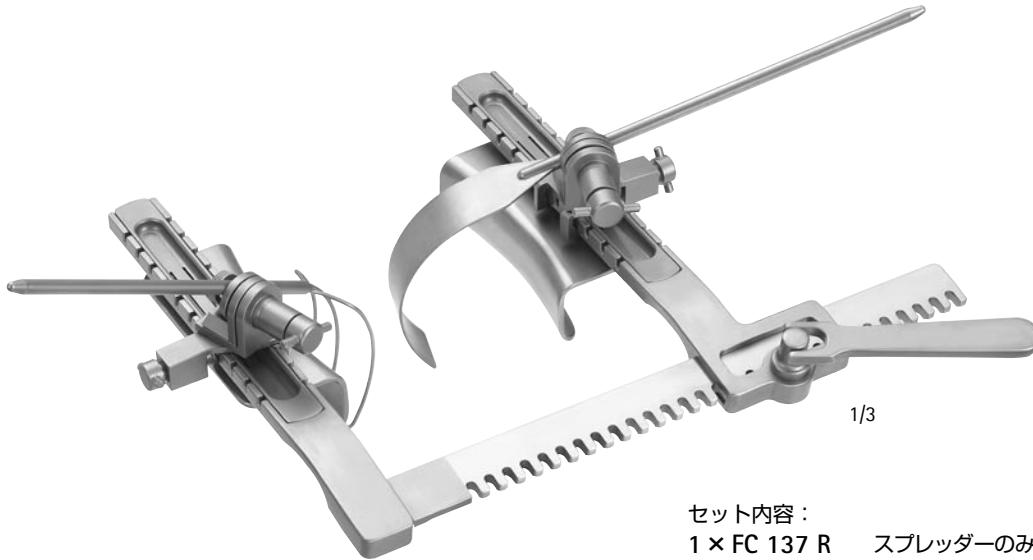

1/3

セット内容：

1 × FC 137 R	スプレッダーのみ
2 × FC 132 R	30 × 100mm ブレード
2 × FC 136 R	ブレード固定インサート
2 × FC 138 R	コネクティングクランプ
1 × FC 124 R	マリアブルバルブプレトラクター ディーバー
1 × FC 126 R	心房鉤

■ 基本セット

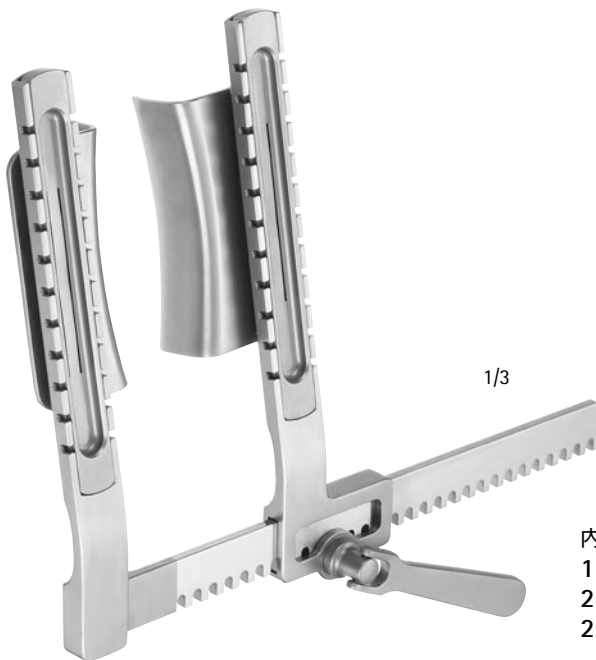

1/3

FC 120 R

ハートアクセス開胸器セット

内訳：

1 × FC 137 R	スプレッダーのみ
2 × FC 132 R	30 × 100mm ブレード
2 × FC 136 R	ブレード固定インサート

ハートアクセス開胸器 胸骨正中切開用

Aesculap®

■ スプレッターのみ

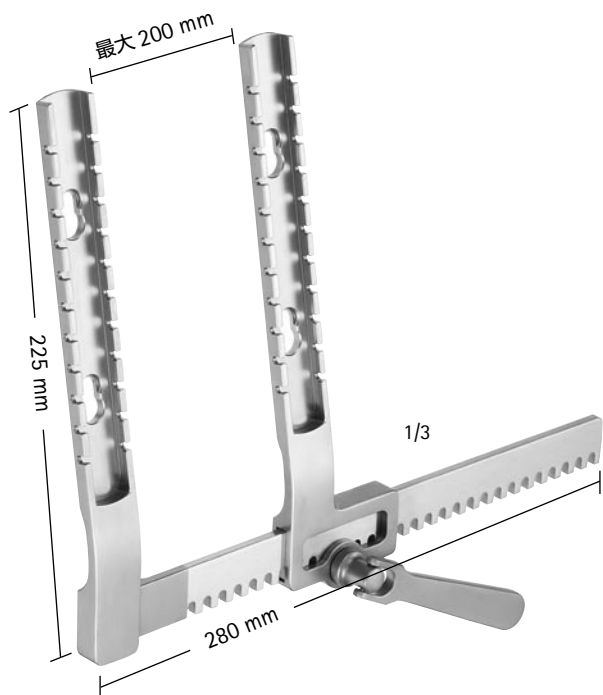

FC 137 R
ハートアクセス開胸器
スプレッター

■ ハートアクセス開胸器用ブレード

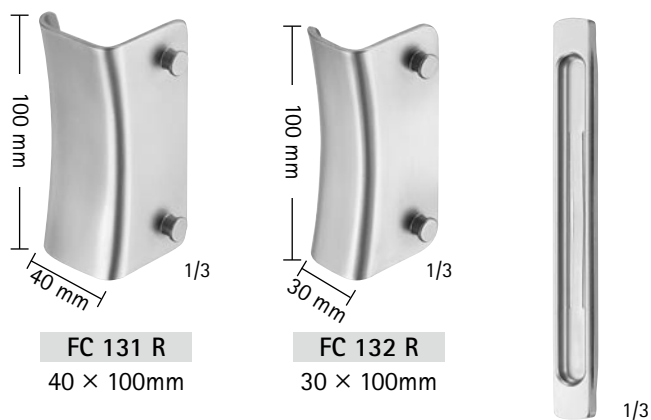

FC 131 R
40 × 100mm

FC 132 R
30 × 100mm

1/3

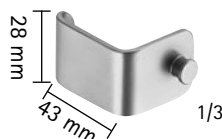

FC 133 R
43 × 28mm

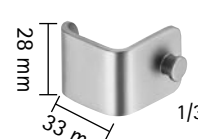

FC 134 R
33 × 28mm

FC 136 R
ハートアクセス
開胸器用ブレード
固定インサート

FC 135 SU
ハートアクセス開胸器用
スーチャーホルダー
2本入 × 10袋 / 1箱

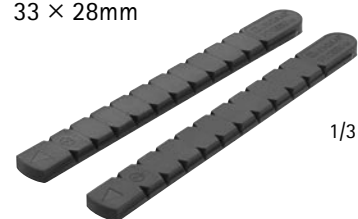

1/3

■ アクセサリー

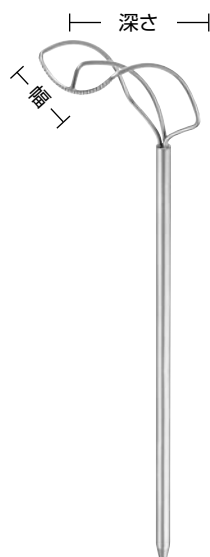

FC 125 R - FC 127 R
ハートアクセス開胸器用
心房鉤

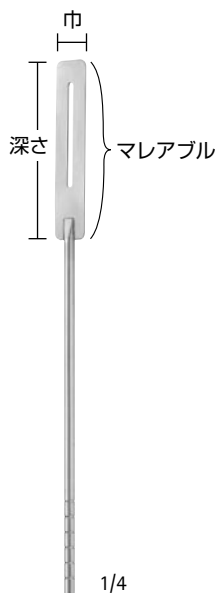

FC 121 R - FC 123 R
ハートアクセス開胸器用
マレアブル
バルブレトラクター



FC 124 R
ディーバー
ハートアクセス開胸器用
マレアブル
バルブレトラクター

ブレード長 (深 × 巾) 全長

FC 121 R	65 × 18mm	250mm
FC 122 R	95 × 18mm	280mm
FC 123 R	95 × 22mm	280mm
FC 124 R	75 × 25mm	250mm



FC 138 R
ハートアクセス開胸器用
コネクティングクランプ

1/4

	ブレード長 (深 × 巾)	全長
FC 125 R	60 × 20mm	250mm
FC 126 R	60 × 35mm	250mm
FC 127 R	60 × 45mm	250mm

10. 開胸器、肋骨剪刀、ワイヤーカッター・プライヤー

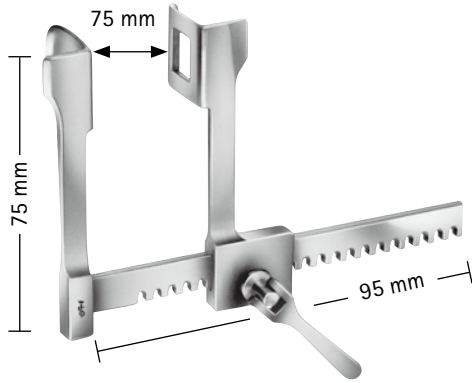

フィノシエット
FB 830 R
ブレード
18 × 21 mm

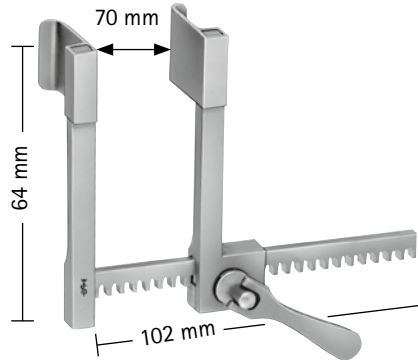

ストラック
FB 852 R
小児用

内訳：
FB 853 R スプレッターのみ
FB 857 R ブレード、1対
FB 858 R ブレード、1対

FB 854 R
ブレード
10 × 10 mm

FB 855 R
ブレード
10 × 15 mm

FB 856 R
ブレード
10 × 20 mm

FB 857 R
ブレード
15 × 20 mm

FB 858 R
ブレード
20 × 20 mm

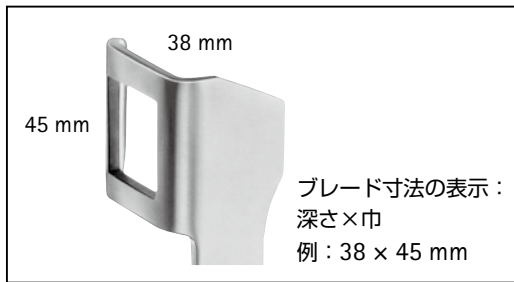

10. 開胸器、肋骨剪刀、ワイヤーカッター・プライヤー

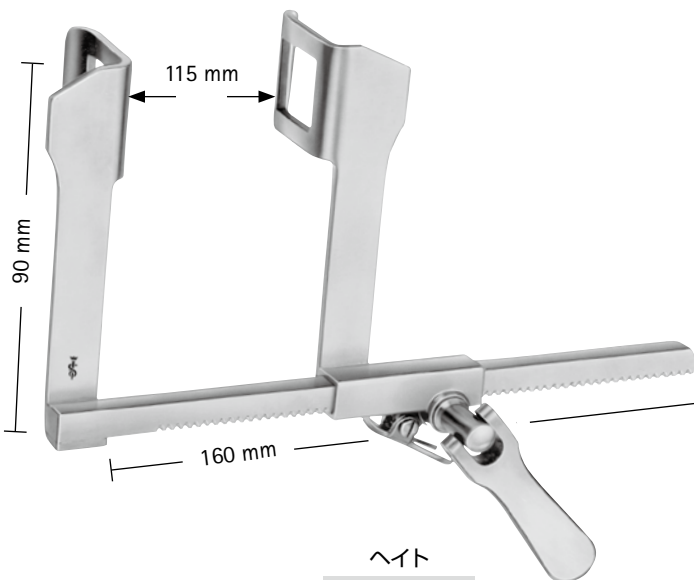

ヘイト
FB 835 R
ブレード
30 × 30 mm

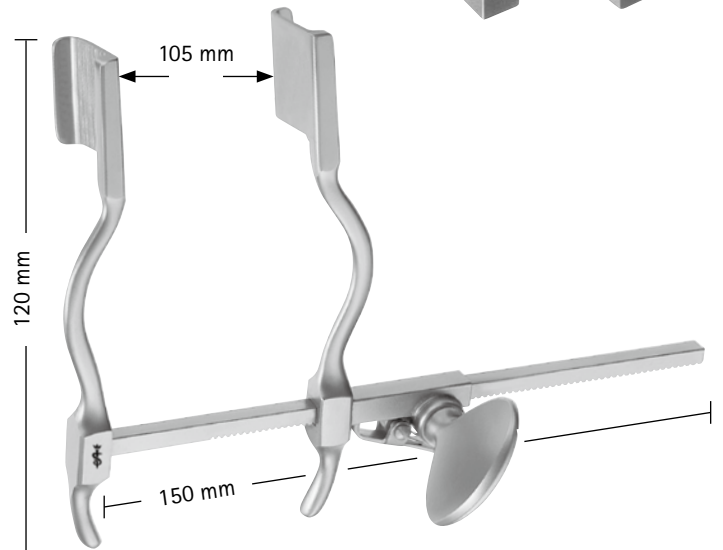

ハーツラー
BV 512 R
ブレード
20 × 25 mm

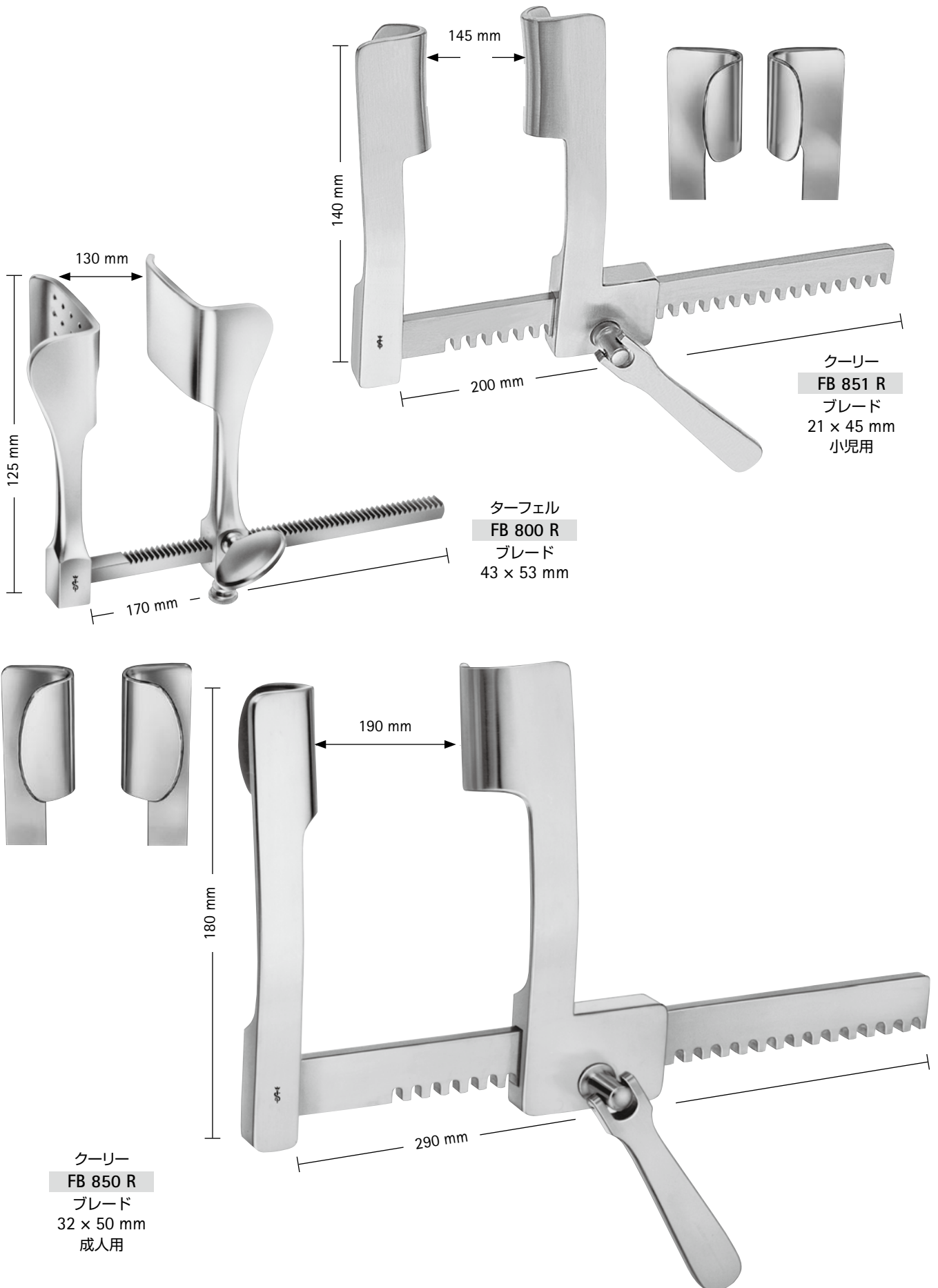

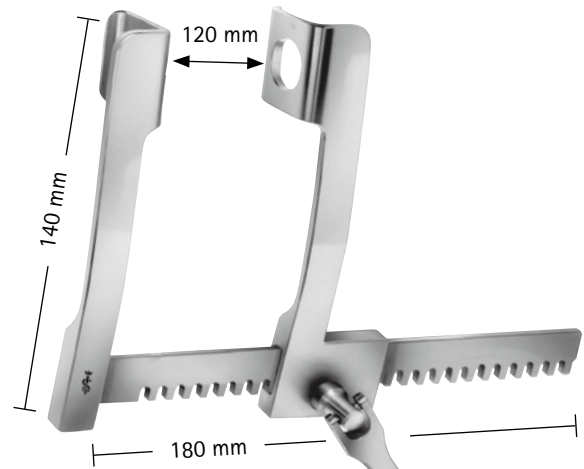

FB 836 R
 ブレード
 28 × 32 mm

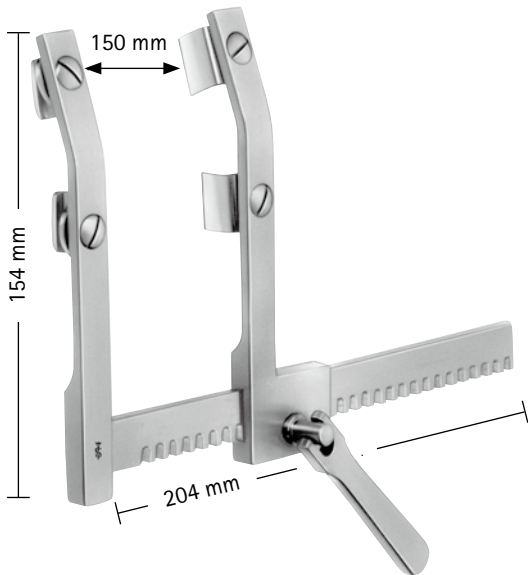

モース
FB 845 R
 小児用
 可動式ダブルブレード
 12 × 20 mm

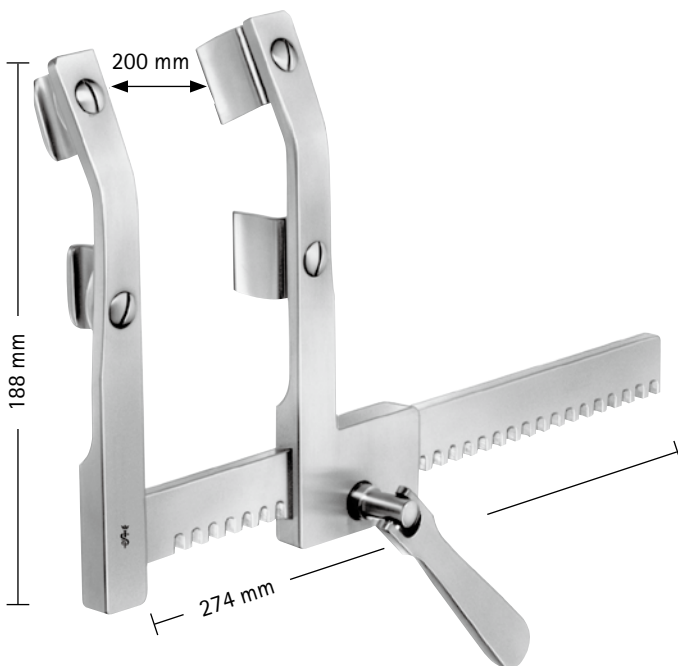

モース
FB 846 R
 成人用
 可動式ダブルブレード
 19 × 29 mm

10. 開胸器、肋骨剪刀、ワイヤーカッター・プライヤー

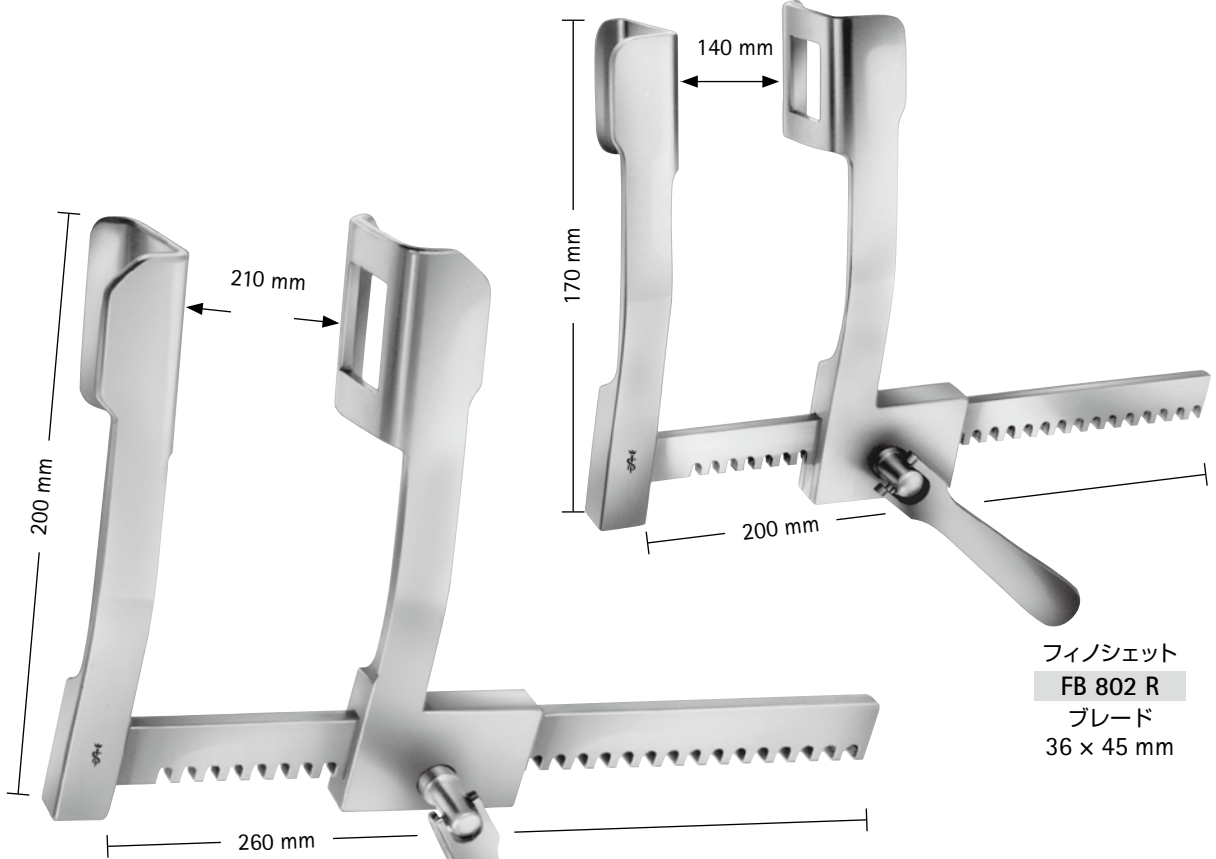

フィノシエット
FB 802 R
ブレード
36 × 45 mm

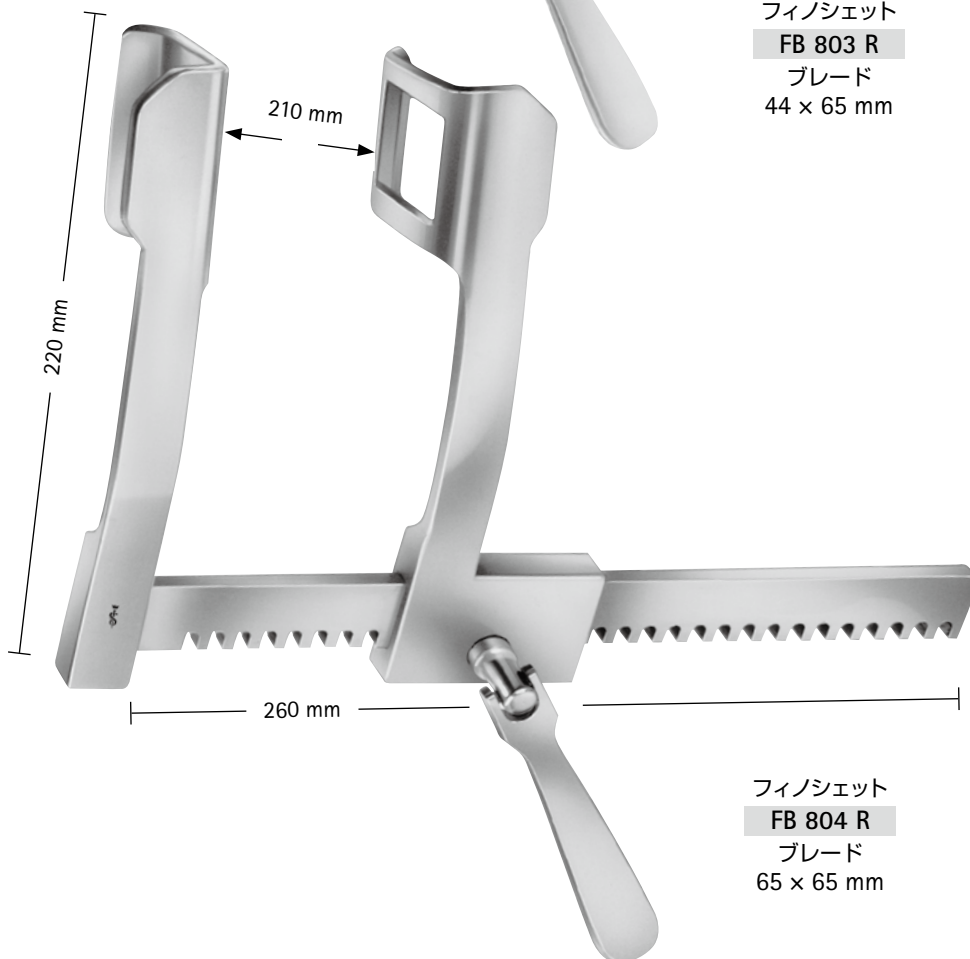

フィノシエット
FB 803 R
ブレード
44 × 65 mm

フィノシエット
FB 804 R
ブレード
65 × 65 mm

ドゥペーキー
FB 808 R

開胸器セット

ブレード 3 対付 (FB 810 R, FB 811 R, FB 812 R)

セット FB 808 R	
スプレッターのみ	ブレードのみ
FB 809 R	FB 810 R 30 × 30 mm
	FB 811 R 40 × 40 mm
	FB 812 R 50 × 50 mm

ブレード販売単位：1 対

特長：

ブレード交換可能

ブレード表面はスムーズ仕上げ

FB 810 R

ブレード
30 × 30 mm



FB 811 R

ブレード
40 × 40 mm



FB 812 R

ブレード
50 × 50 mm

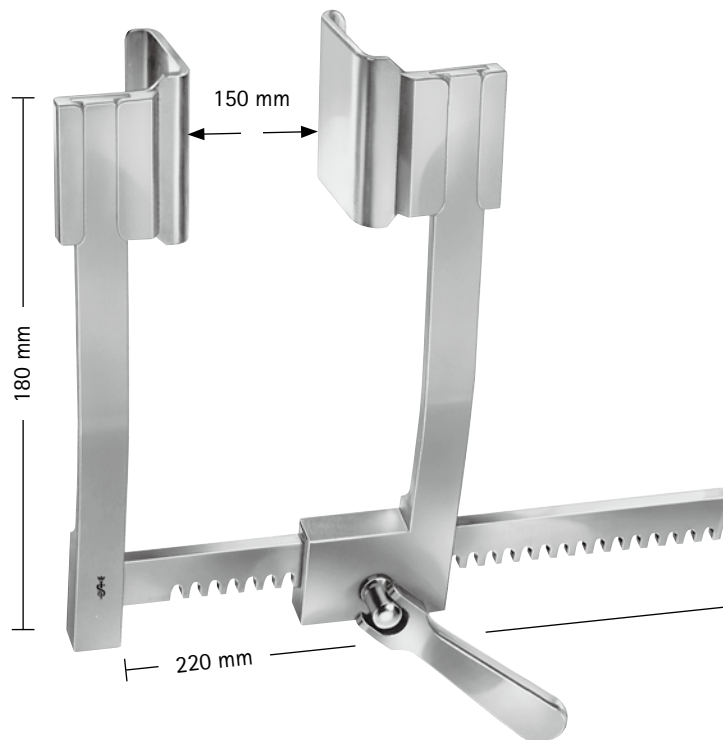

開胸器

Aesculap®

ドゥーベキー
FB 814 R
 開胸器セット
 スプレッダー (FB 815 R)
 ブレード3 対付 (FB 816 R, FB 817 R, FB 818 R)

セット FB 814 R	
スプレッダーのみ	ブレードのみ
FB 815 R	FB 816 R 60 × 60 mm
	FB 817 R 50 × 80 mm
	FB 818 R 40 × 100 mm

ブレード販売単位：1 対

特長：
 ブレード交換可能
 ブレード表面はスムーズ仕上げ

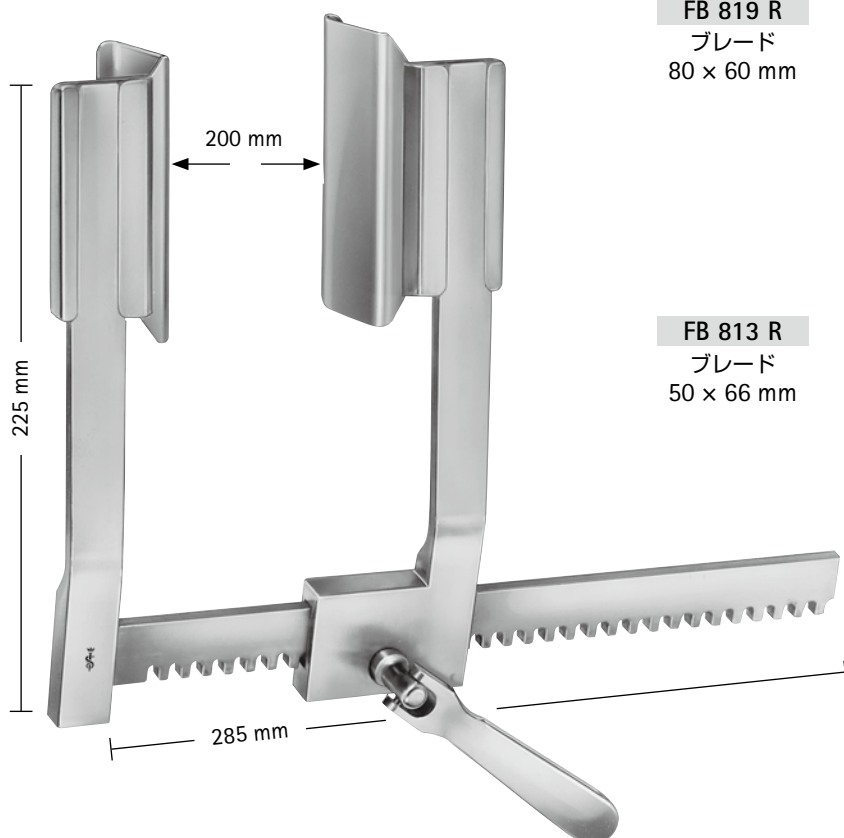

FB 816 R
 ブレード
 60 × 60 mm



FB 817 R
 ブレード
 50 × 80 mm



FB 818 R
 ブレード
 40 × 100 mm



FB 819 R
 ブレード
 80 × 60 mm



FB 813 R
 ブレード
 50 × 66 mm



10. 開胸器、肋骨剪刀、ワイヤーカッター・プライヤー

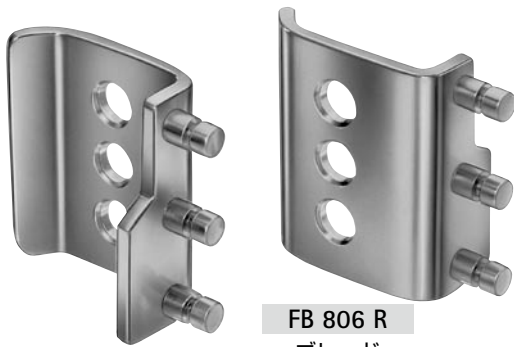

FB 806 R
ブレード
45 × 64 mm

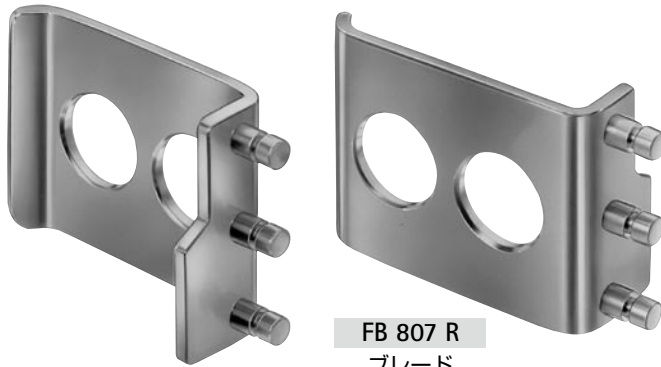

FB 807 R
ブレード
75 × 64 mm



10. 開胸器、肋骨剪刀、ワイヤーカッター・プライヤー

フィノシェット開胸器 (アルミ製)

Aesculap®

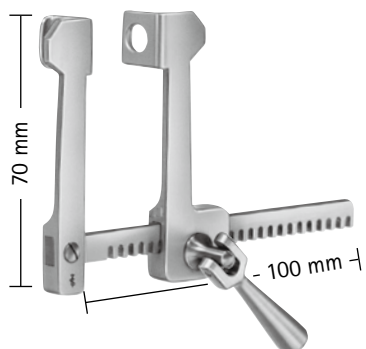

FC 040 A
ブレード
12 × 15 mm

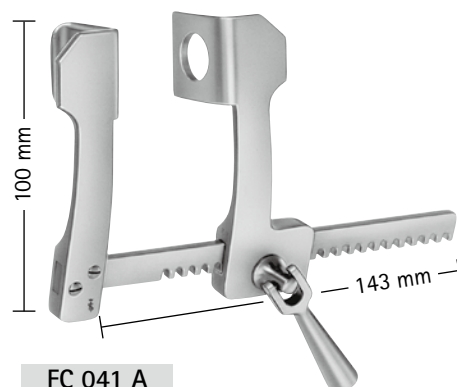

FC 041 A
ブレード
28 × 30 mm

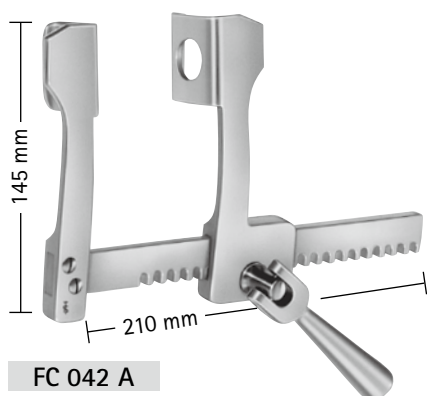

FC 042 A
ブレード
31 × 45 mm

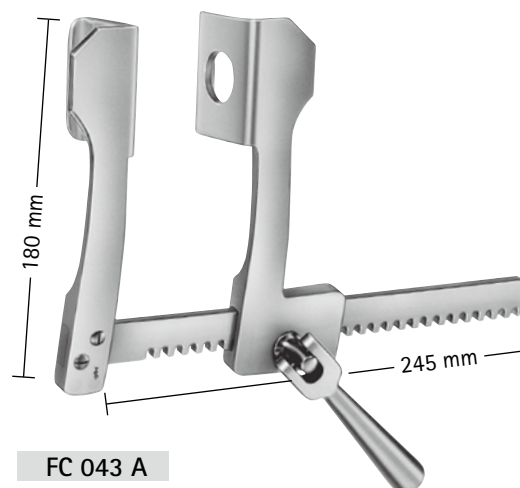

FC 043 A
ブレード
42 × 61 mm

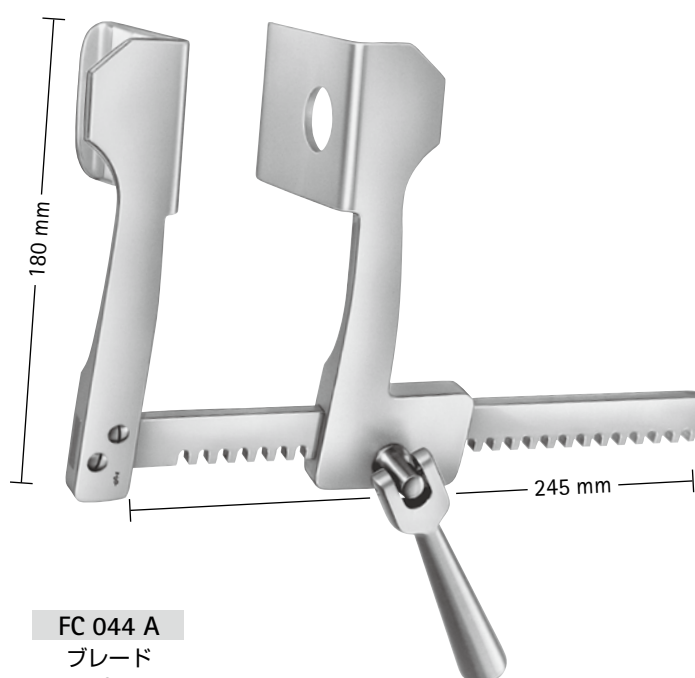

FC 044 A
ブレード
74 × 64 mm

10. 開胸器、肋骨剪刀、ワイヤーカッター・プライヤー



FB 823 R
ブレード
75 × 75 mm



FB 822 R
ブレード
42 × 65 mm



ボールスナップ固定
ブレード販売単位：1 対

FB 820 R

開肺器（メルセデス-レトラクター）セット
内訳：

- FB 821 R スプレッター
- FB 822 R ブレード、1 対、42 × 65 mm
- FB 823 R ブレード、1 対、75 × 75 mm



セラーズ
FB 840 R
 肋骨開閉器
 スイベルブレード付
 200 mm



ベイリー
FB 844 R
 150 mm

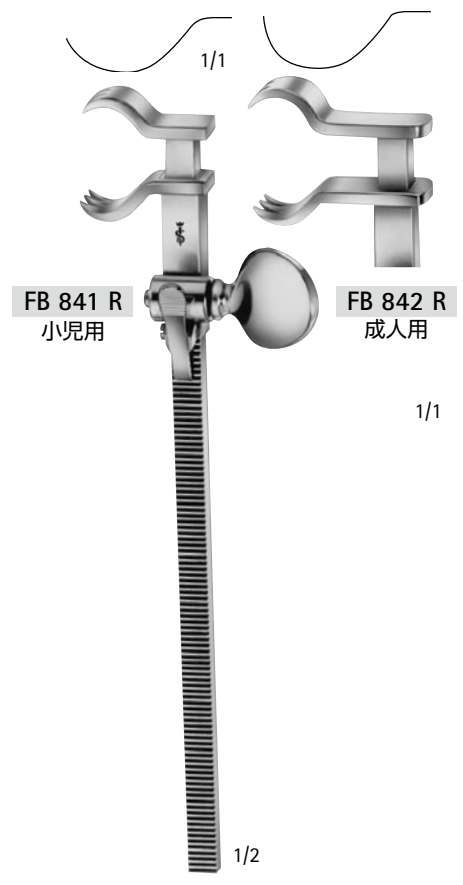

ベイリー
FB 841 R - FB 842 R
 200 mm

10. 開胸器、肋骨剪刀、ワイヤーカッター・プライヤー



BV 009 R
コロナリー用レトラクター

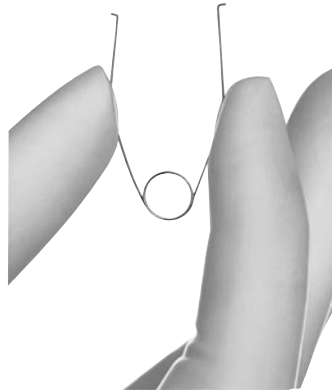

極少コロナリー用レトラクター

特長：最小のスペースで機能します。
縫合糸が絡んだり、引っかかる危険がありません。

用途：冠動脈バイパス手術、特に微細バイパス手術に有効です。

10. 開胸器、肋骨剪刀、ワイヤーカッター・プライヤー

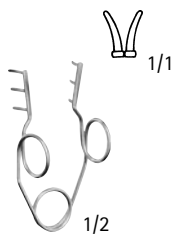

BV 006 R
ブレード
45 mm

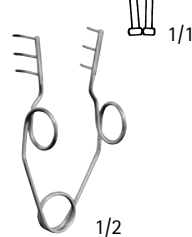

BV 007 R
ブレード
55 mm



BV 021 R
25 mm



BV 022 R
32 mm



BV 023 R
40 mm

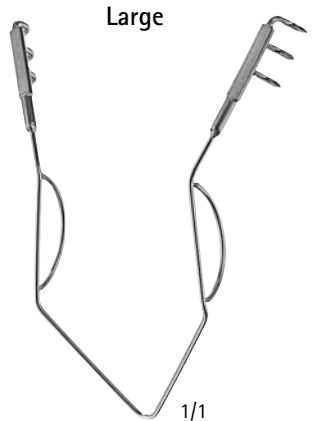

BV 024 R
52 mm

BV 021 R - BV 024 R
レトラクター



アルム
BV 010 R 70 mm
BV 011 R 100 mm

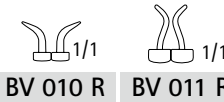

BV 010 R **BV 011 R**



アルポート
BV 028 R
95 mm

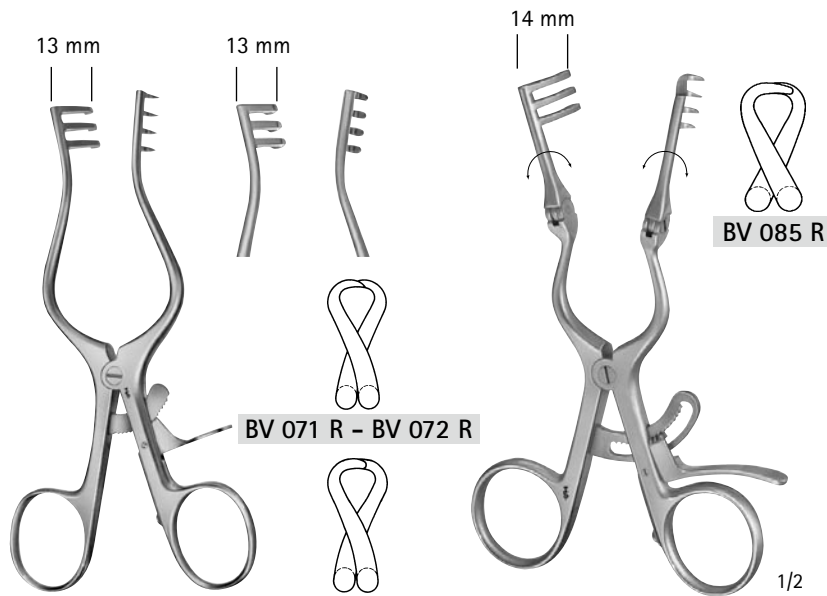

ウェイトラナー
 BV 071 R 130 mm
 BV 072 R 165 mm
 BV 074 R 130 mm
 BV 075 R 165 mm

アドソン・ベビー
 BV 085 R
 140 mm

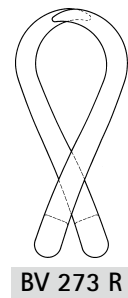

BV 273 R

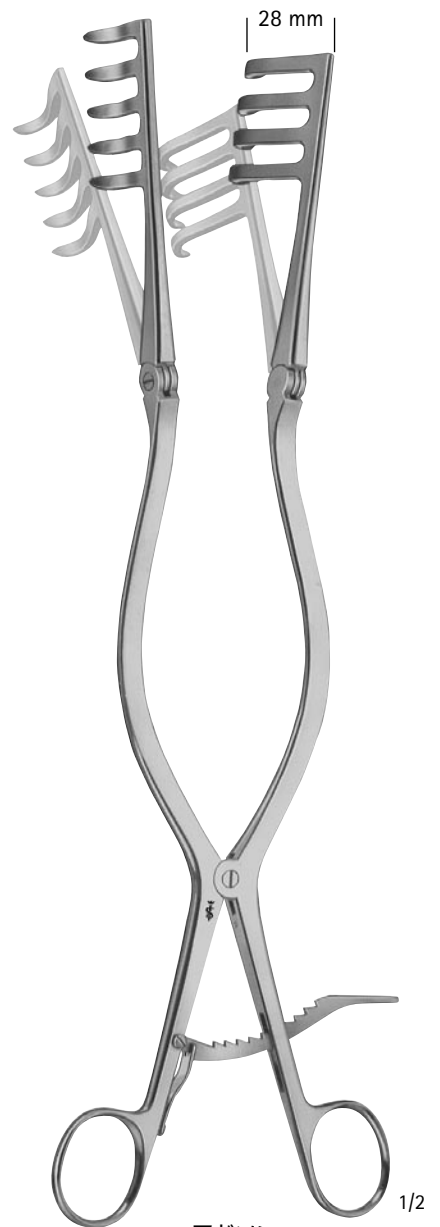

アドソン
 BV 273 R
 325 mm

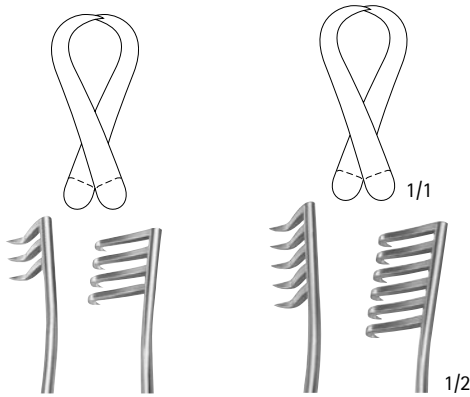

BV 206 R
 3x4 爪
 240 mm

BV 208 R
 5x6 爪
 255 mm

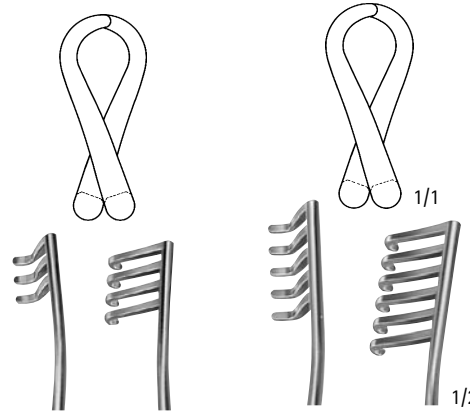

BV 207 R
 3x4 爪
 240 mm

BV 209 R
 5x6 爪
 255 mm



ウェイトラナー
 BV 206 R - BV 209 R

10. 開創器、肋骨剪刀、ワイヤーカッター・プライヤー



アレンベルグ

BV 097 R 頸動脈用、開創器セット

BV 098 R レトラクター、BV 097 R 用、170mm

BV 099 R センターブレード、BV 097 R 用、扁平 10×35 / 鞍状 12×20mm、120mm

製品特性：

- ◆ 近年、心臓カテーテル検査、ステントの留置、人工心肺等の処置は大腿動脈からアクセスする方法の他に、腸骨動脈からアクセスする方法が知られています。この手技の利点は、処置後の創傷治癒がより良いことと、大腿動脈より太い血管が得られることです。従ってステントの挿入、留置に特に有用です。
- ◆ このレトラクターはチタン製でX線を透過しますので、心臓カテーテル等の処置に有用です。
- ◆ ブレードを交換することで、左右両側に使用することができます。
- ◆ 術中にブレードを外側方向に微調整できます。
- ◆ 回転式ブレードですので、腹部の切開は低浸襲ですみます。

使用法：

1. 大ブレードが頭側、小ブレードが尾側になるように挿入します。
2. 小ブレードを鼠径靭帯にひっかけるようにします。
3. ブレードを広げ調整し、視野を確保します。



アレンベルグ

BV 710 R 腸骨動脈用開創器セット



BV 712 T



BV 713 T

- BV 709 R バルブ交換用鉗子
- BV 711 R スプレッダー、BV 710 R 用
- BV 712 T 尾側ブレード、BV 710 R 用、30×30mm
- BV 713 T 頭側ブレード、BV 710 R 用、90×60mm

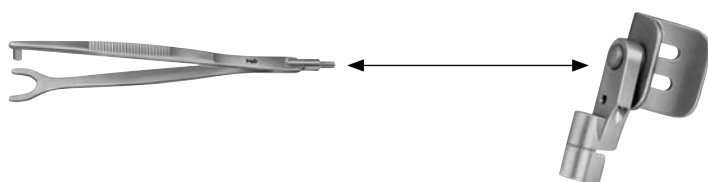

BV 709 R



FB 870 R
230 mm



グルック
FB 873 R
190 mm



ベットハン
FB 878 R
340 mm



ザウエルブルフ
FB 881 R
小児用
240 mm

FB 882 R
成人用
270 mm

10. 開胸器、肋骨剪刀、ワイヤーカッター・プライヤー

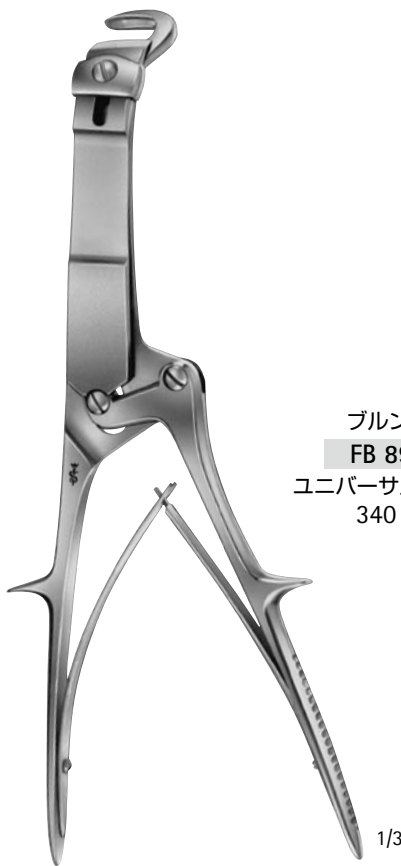

ブルンナー
FB 892 R
ユニバーサルパターン
340 mm



ギルツ-スチール
FB 890 R
250 mm

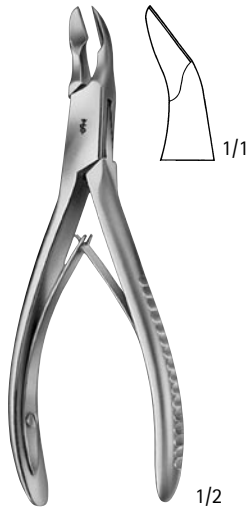

FO 601 R
130 mm



リストン
FO 620 R - FO 626 R

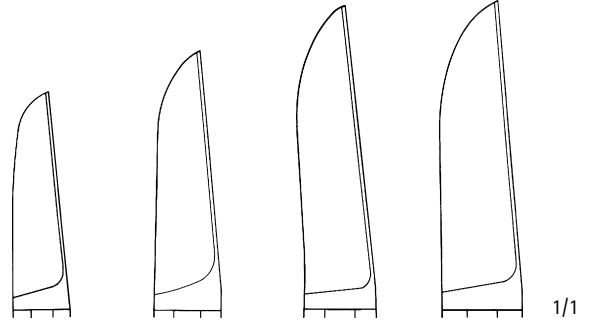

FO 620 R 140 mm
FO 622 R 170 mm
FO 624 R 200 mm
FO 626 R 220 mm

10. 開胸器、肋骨剪刀、ワイヤーカッター・プライヤー

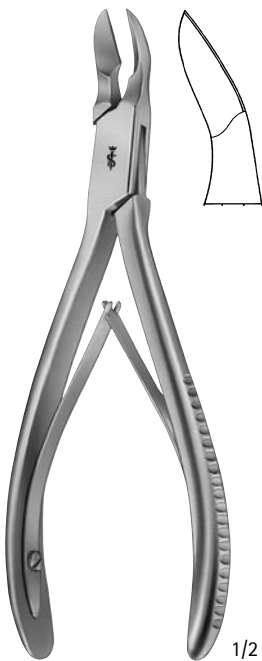

FO 602 R
170 mm



リストン
FO 632 R - FO 636 R

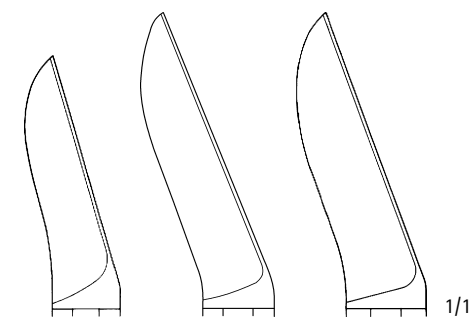

FO 632 R 170 mm
FO 634 R 200 mm
FO 636 R 220 mm

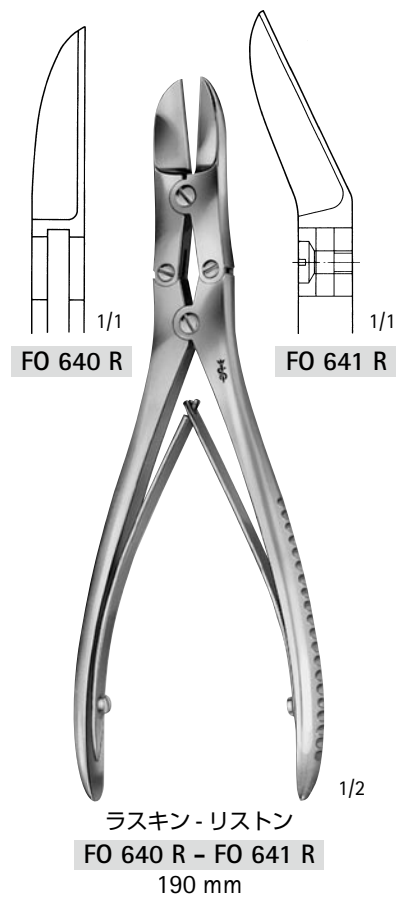

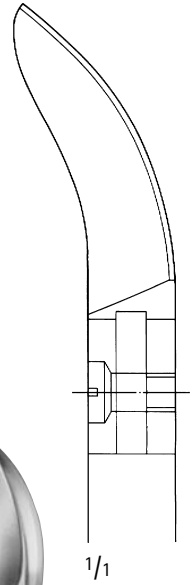
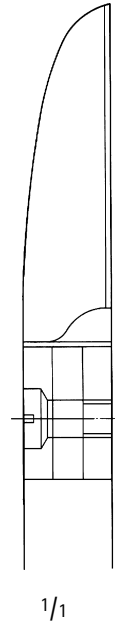
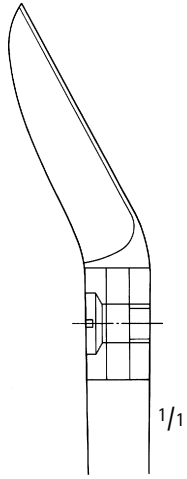

10. 開胸器、肋骨剪刀、ワイヤーカッター・プライヤー



リストン
FO 645 R
240 mm



リストン
FO 646 R
280 mm



リストン
FO 647 R
280 mm

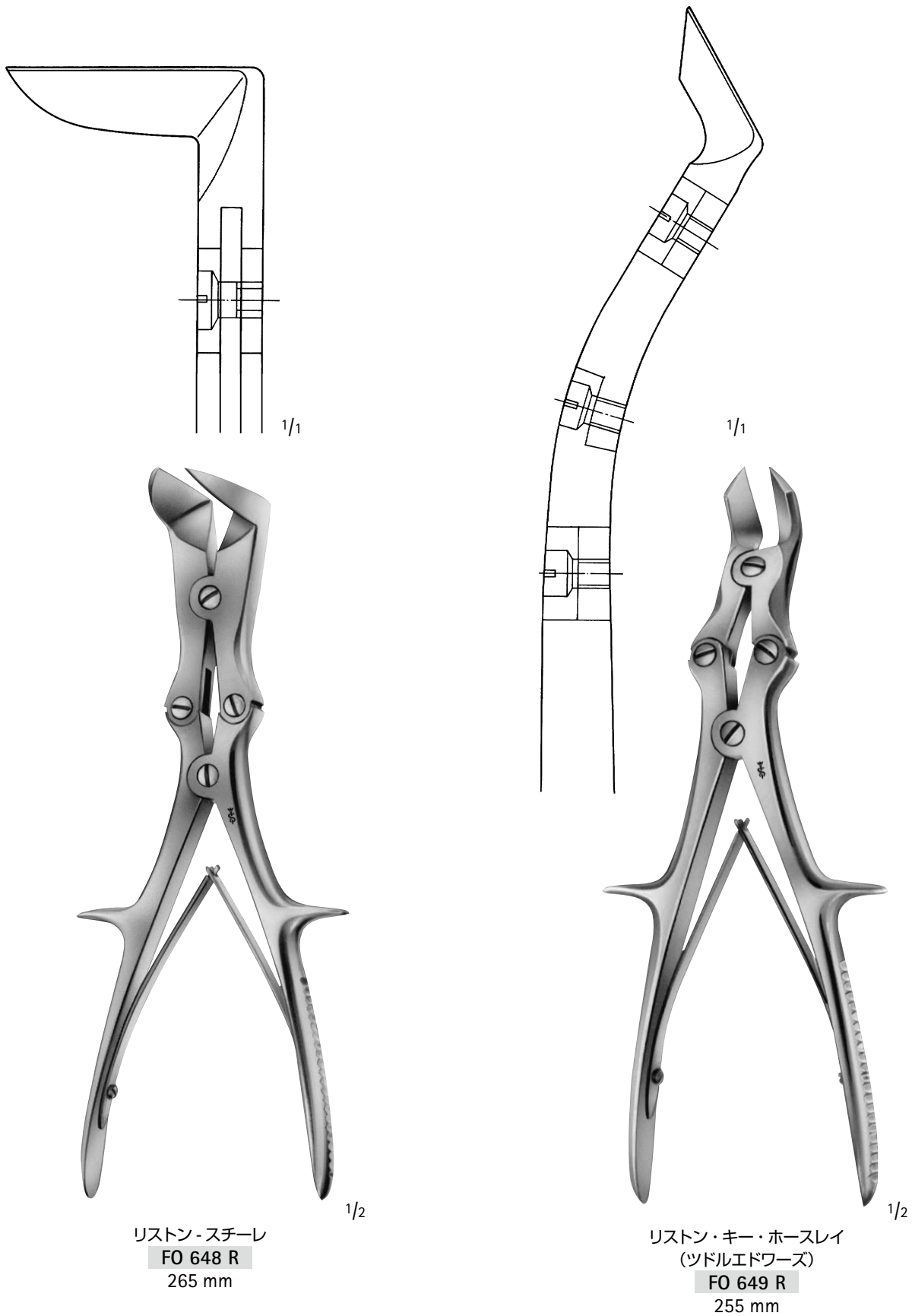

10. 開胸器、肋骨剪刀、ワイヤーカッター・プライヤー

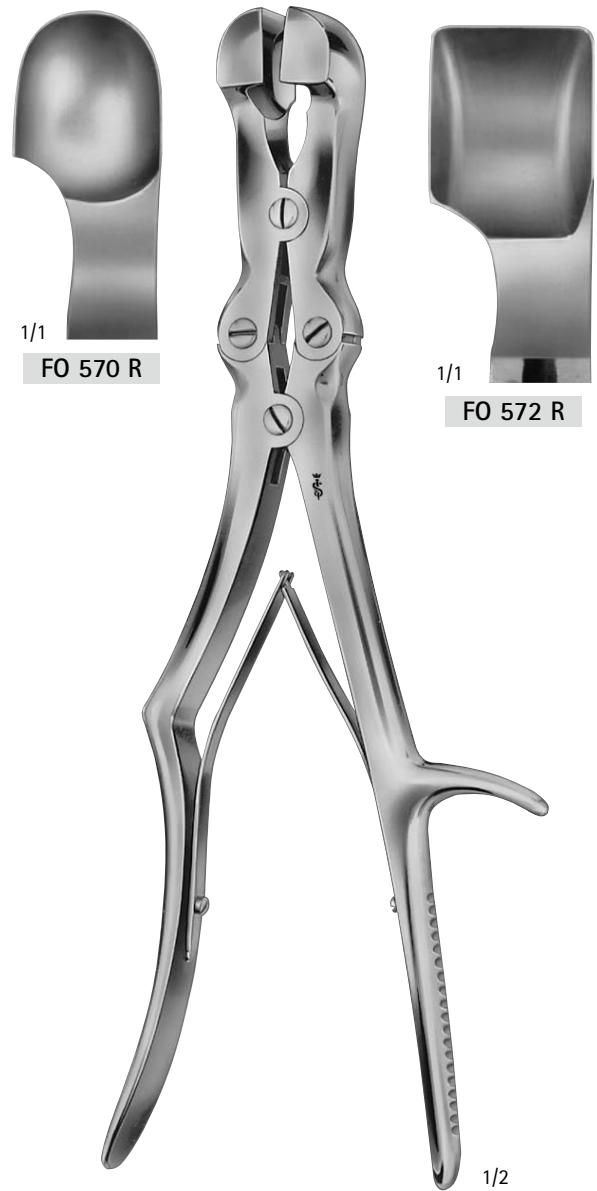

10. 開胸器、肋骨剪刀、ワイヤーカッター・プライヤー

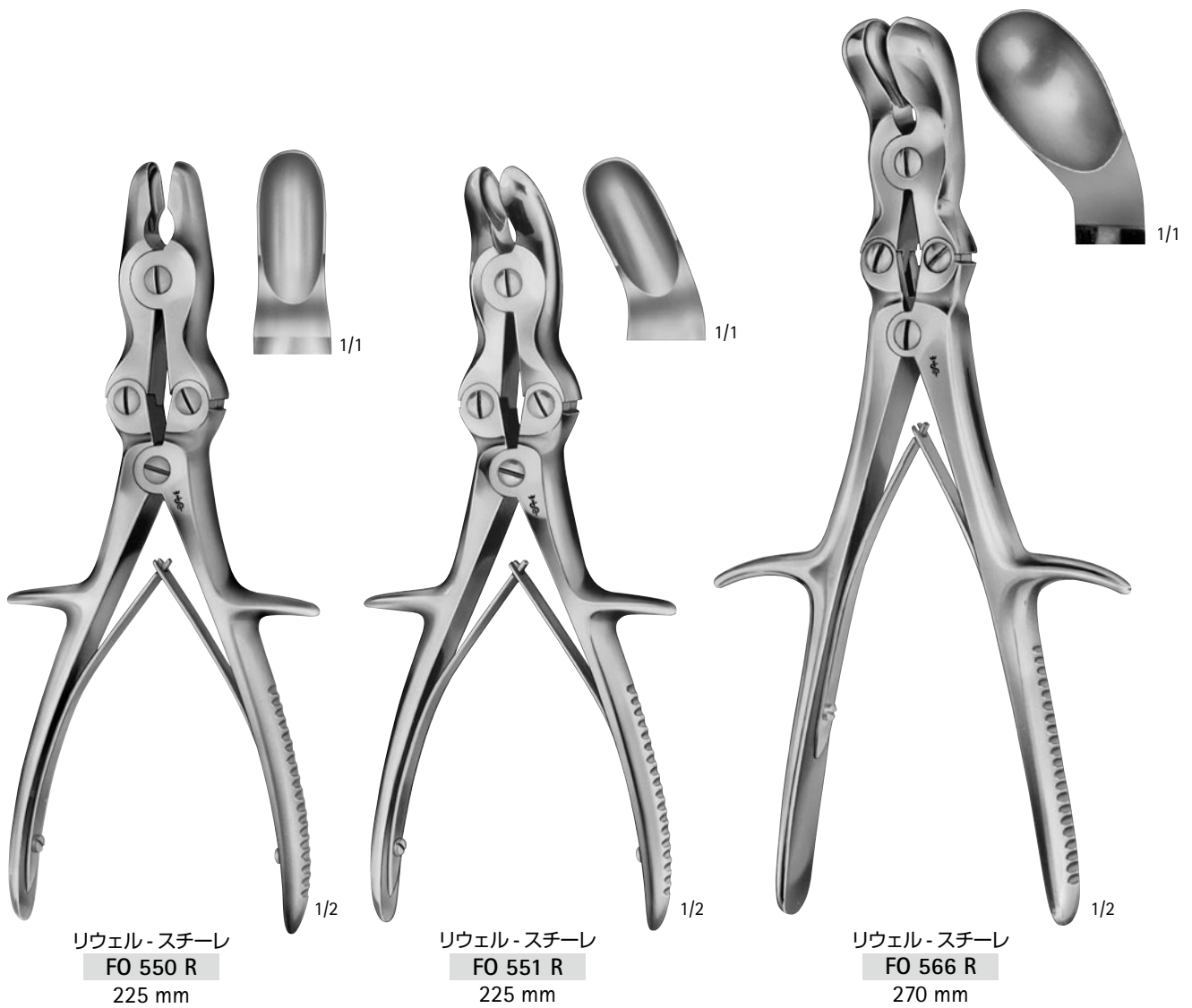

10. 開胸器、肋骨剪刀、ワイヤーカッター・プライヤー

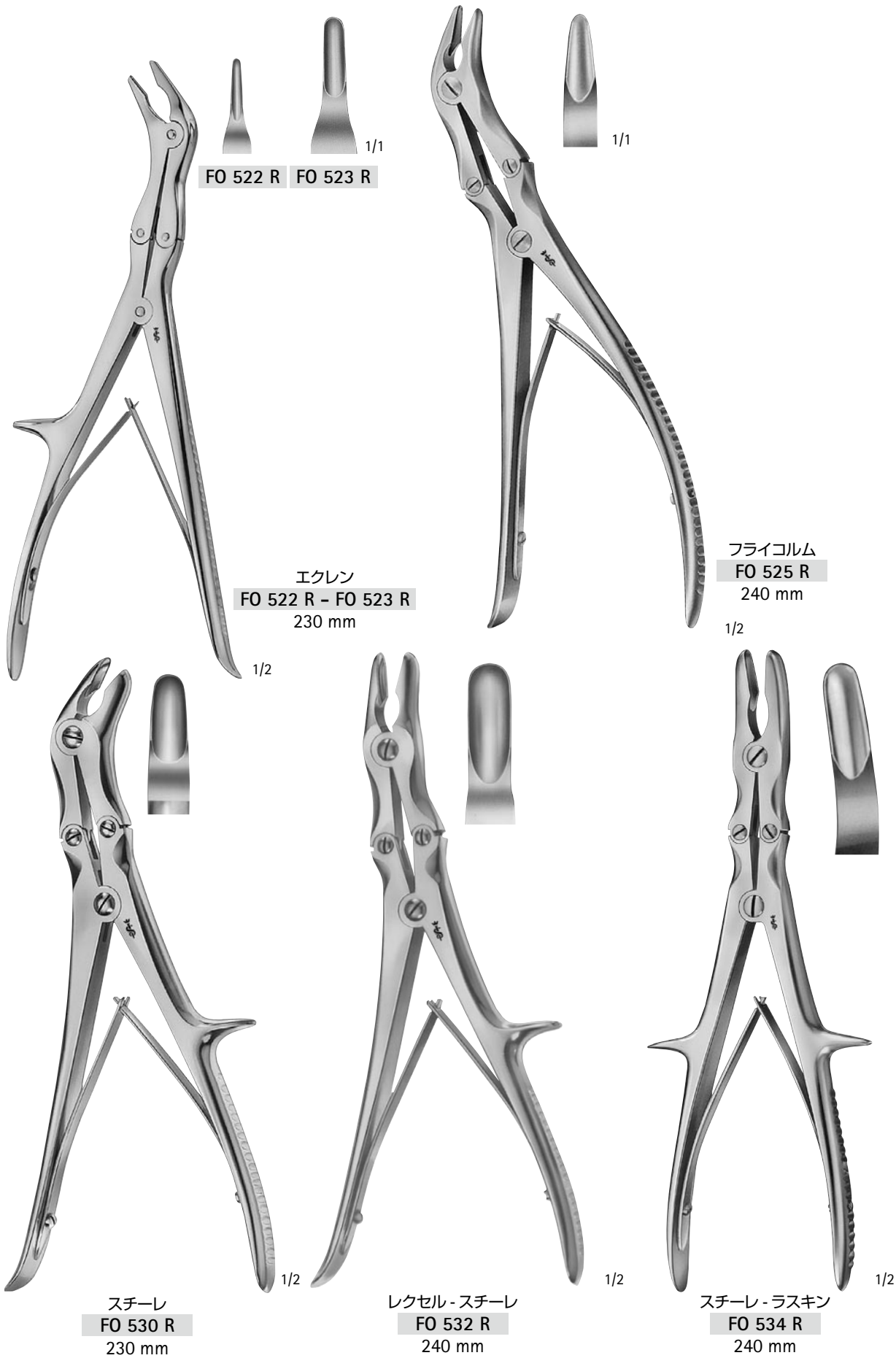





ドワイヤン
FK 400 R - FK 401 R
小児用
175 mm



ドワイヤン
FK 408 R - FK 409 R
240 mm



ドワイヤン
FK 402 R - FK 403 R
成人用
175 mm

骨膜剥離子(肋骨用)

Aesculap®

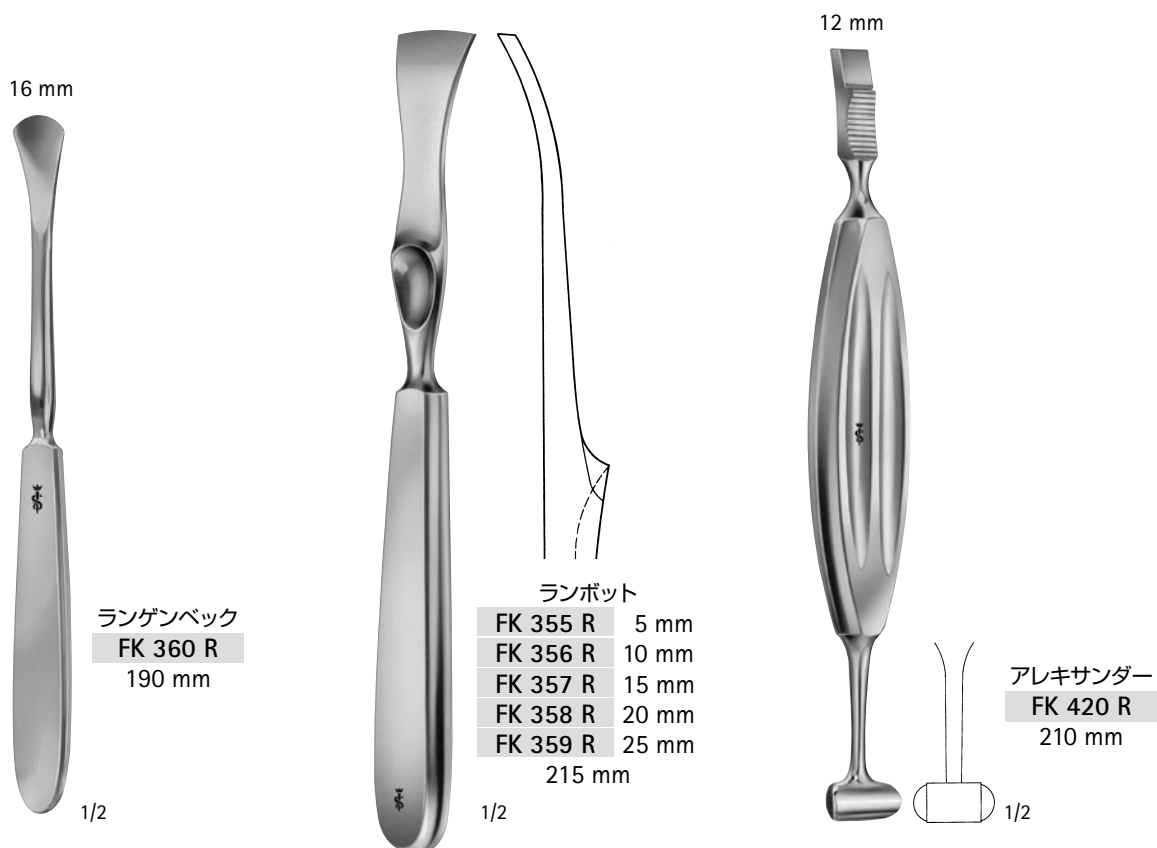

10. 開胸器、肋骨剪刀、ワイヤーカッター・プライヤー

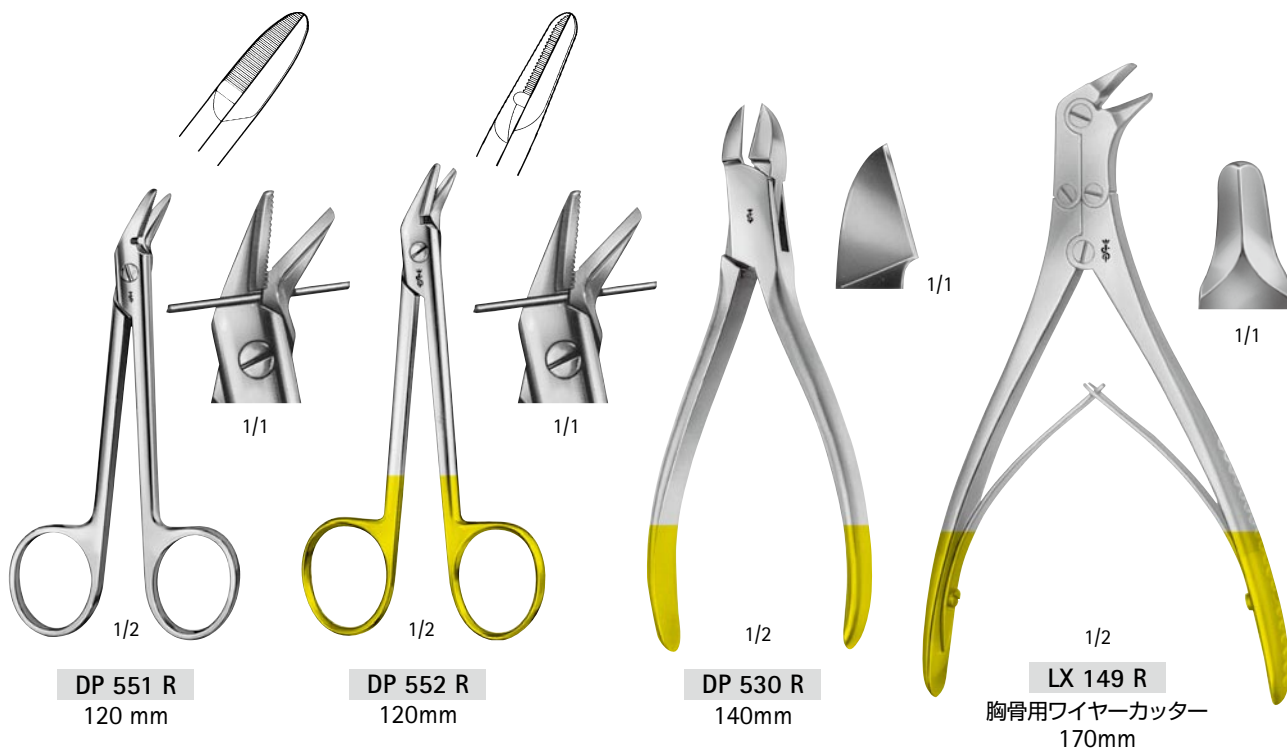

ソフトワイヤー 切断径	1.2 mm	1.2 mm	1.5 mm	0.9 mm
ハードワイヤー 切断径	0.6 mm	0.8 mm	1.0 mm	-



ソフトワイヤー 切断径	3.0 mm	2.0 mm	2.0 mm
ハードワイヤー 切断径	2.2 mm	1.5 mm	1.5 mm

10. 開胸器、肋骨剪刀、ワイヤーカッター・プライヤー

ワイヤープライヤー

Aesculap®

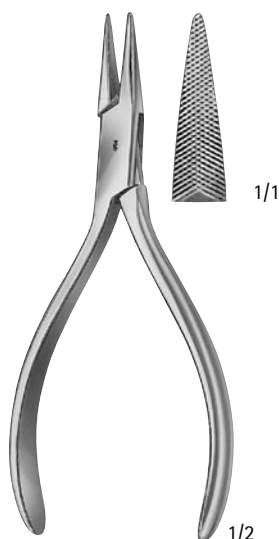

DP 031 R
両側すべり止め付き
140 mm

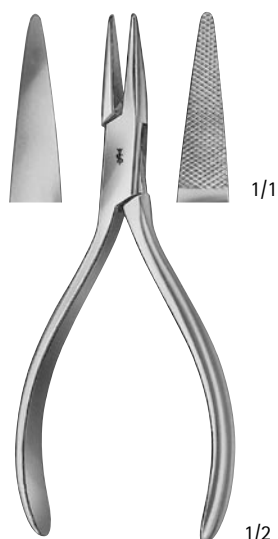

DP 035 R
片側すべり止め付き
片側スムーズジョー
140 mm

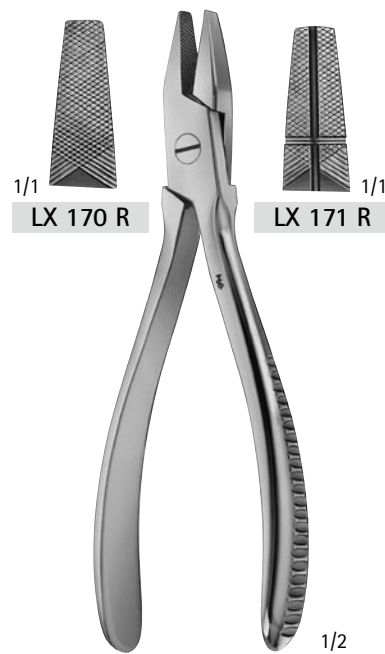

LX 170 R
両側すべり止め付き
LX 171 R
ワイヤーよじり用溝付き
170 mm

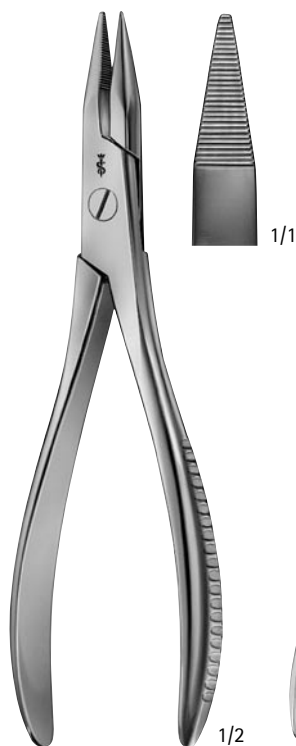

LX 172 R
190 mm



LX 181 R - LX 185 R

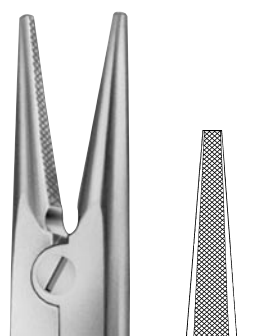

LX 181 R
LX 181 R
180 mm

LX 181 R
丸型プライヤー

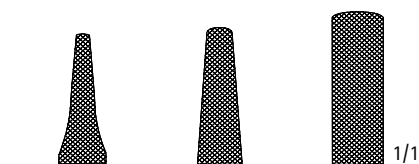

LX 185 R
145 mm
LX 182 R
180 mm
LX 183 R
180 mm

LX 182 R - LX 185 R
ワイヤー抜き鉗子

10. 開胸器、肋骨剪刀、ワイヤーカッター・プライヤー

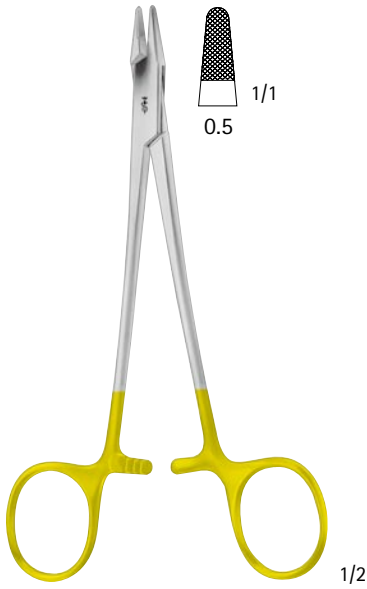
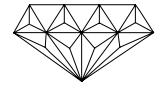

BM 110 R
155mm

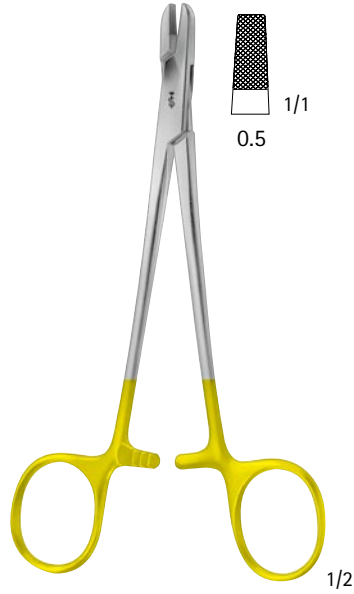

BM 111 R
150mm

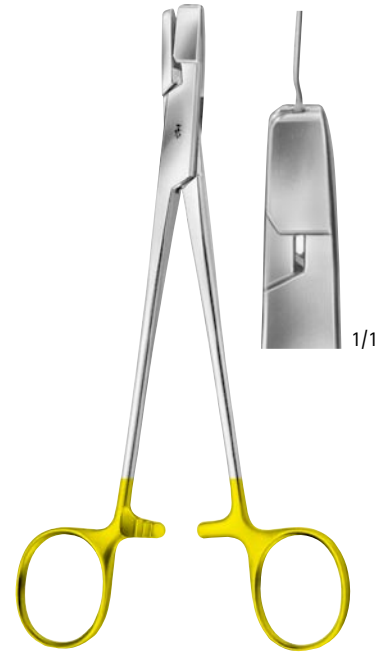

LX 176 R
ワイヤー保持鉗子
ワイヤーがすり落ちません。
170mm

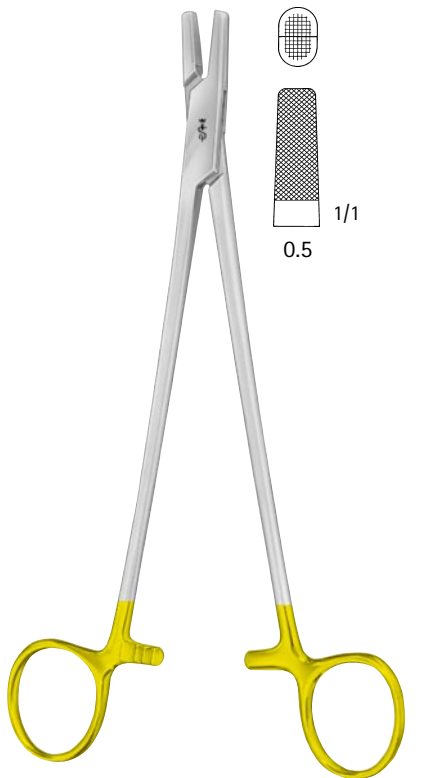

バウムガートナー
BM 112 R
ワイヤーツイスター、締結鉗子
200 mm

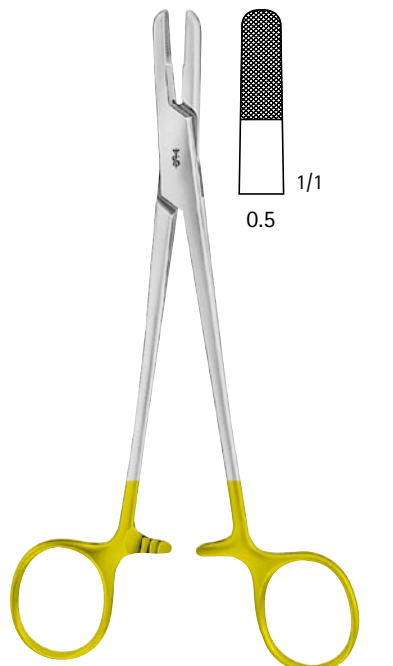

BM 113 R
胸骨縫合用
175 mm

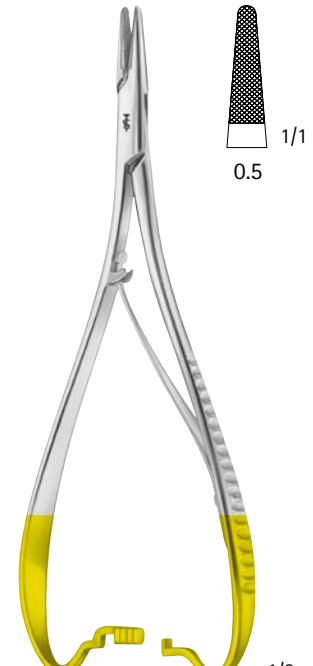

マッチュー-スタンダード
BM 151 R
170 mm

10. 開胸器、肋骨剪刀、ワイヤーカッター・プライヤー

Aesculap® Surgical Instruments

11. 吸引嘴管



■ 吸引嘴管 200

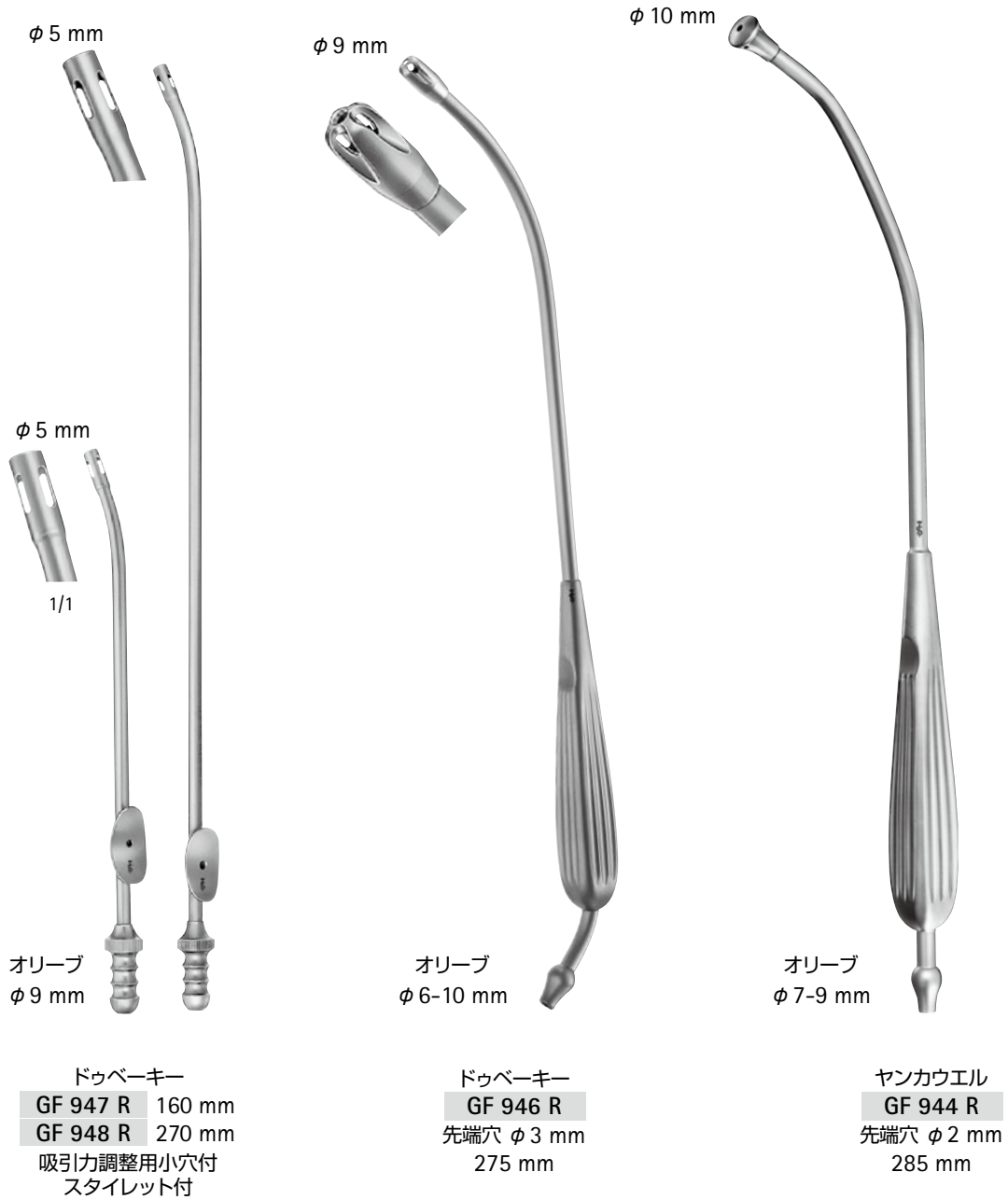

吸引嘴管

Aesculap®

- 有効長4種類、先端外径6種類
- 指先で吸引圧の調節は自由自在
- 人間工学デザインにより操作性アップ
- スタイレット付で清掃が容易
- ルアーチューブコネクション付

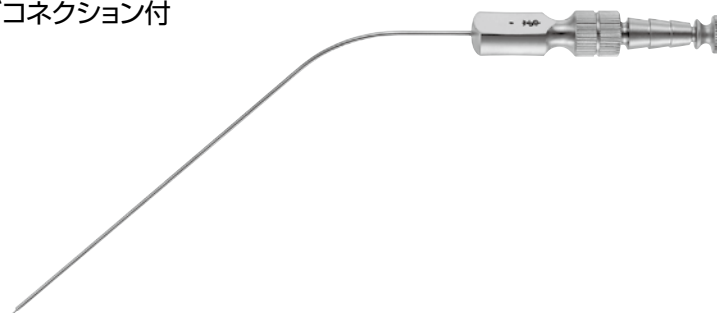

ファーガソン 先端外径	有効長 110mm	130mm	160mm	200mm
1.5mm	GF 350 R	GF 360 R	GF 370 R	GF 380 R
2mm	GF 351 R	GF 361 R	GF 371 R	GF 381 R
2.5mm	GF 352 R	GF 362 R	GF 372 R	GF 382 R
3mm	GF 353 R	GF 363 R	GF 373 R	GF 383 R
4mm	GF 354 R	GF 364 R	GF 374 R	GF 384 R
5mm	GF 355 R	GF 365 R	GF 375 R	GF 385 R



オリーブ
φ 6-9 mm 1/2

ファーガソン
GF 933 R φ 4.0 mm
吸引圧調整用小穴付
スタイレット付
ルアーチューブコネクション
絶縁コーティング仕上げ
180 mm

カタログ番号	ページ	カタログ番号	ページ	カタログ番号	ページ
AN		BC		BC	
AN 911 R	149	BC 271 WB	17	BC 525 R	10
AN 912 R	149	BC 273 B	17	BC 526 R	10
AN 913 R	149	BC 273 R	24	BC 531 R	10
		BC 273 W	24	BC 532 R	10
BC		BC 273 WB	17	BC 533 R	10
BC 004 R	26	BC 274 R	24	BC 534 R	10
BC 005 R	26	BC 275 B	18	BC 535 R	10
BC 006 R	27	BC 275 R	24	BC 636 R	14
BC 007 R	27	BC 275 W	24	BC 638 R	14
BC 015 R	27	BC 275 WB	18	BC 639 R	14
BC 017 R	27	BC 276 R	24	BC 640 R	14
BC 030 R	26	BC 277 B	19	BC 641 R	14
BC 156 R	27	BC 277 R	24	BC 644 R	14
BC 157 R	27	BC 277 W	24	BC 645 R	14
BC 160 R	27	BC 277 WB	19	BC 646 R	13
BC 161 R	27	BC 279 B	19	BC 647 R	12
BC 175 R	26	BC 279 R	24	BC 648 R	12
BC 177 R	26	BC 279 W	24	BC 649 R	12
BC 210 B	16	BC 279 WB	19	BC 650 R	13
BC 211 B	16	BC 281 B	19	BC 651 R	13
BC 211 WB	16	BC 281 R	24	BC 652 R	13
BC 224 R	23	BC 281 W	24	BC 653 R	12
BC 228 R	23	BC 281 WB	19	BC 654 R	12
BC 231 R	23	BC 282 R	24	BC 656 R	12
BC 231 W	23	BC 283 B	18	BC 657 R	12
BC 234 R	23	BC 283 R	25	BC 658 R	13
BC 245 R	13	BC 283 W	25	BC 659 R	13
BC 252 B	18	BC 283 WB	18	BC 662 R	12
BC 253 B	18	BC 284 B	18	BC 663 R	12
BC 253 WB	18	BC 284 WB	18	BC 664 R	12
BC 257 B	16	BC 287 R	25	BC 669 R	13
BC 257 WB	16	BC 287 W	25	BC 680 R	28
BC 258 R	24	BC 289 R	25	BC 683 R	28
BC 259 B	16	BC 294 W	30	BC 900 R	20
BC 259 R	24	BC 295 W	30	BC 901 R	20
BC 259 W	24	BC 296 W	30	BC 911 R	20
BC 259 WB	16	BC 297 W	30	BC 915 R	20
BC 260 R	25	BC 324 R	28	BC 916 R	20
BC 261 B	17	BC 325 R	28	BC 917 R	20
BC 261 R	25	BC 326 R	28	BC 920 R	21
BC 261 W	25	BC 344 R	28	BC 921 R	21
BC 261 WB	17	BC 345 R	28	BC 924 R	21
BC 262 R	25	BC 346 R	28	BC 925 R	21
BC 263 B	17	BC 414 R	29	BC 930 R	21
BC 263 R	25	BC 415 R	29	BC 931 R	21
BC 263 W	25	BC 416 R	29	BC 934 R	21
BC 263 WB	17	BC 424 R	29	BC 935 R	21
BC 265 B	18	BC 425 R	29	BC 936 R	21
BC 265 R	25	BC 426 R	29	BC 937 R	21
BC 265 W	25	BC 444 R	29	BC 945 R	22
BC 265 WB	18	BC 445 R	29	BC 947 R	22
BC 267 B	19	BC 515 R	10	BC 949 R	22
BC 267 R	25	BC 516 R	10	BC 957 R	22
BC 267 W	25	BC 517 R	10	BC 958 R	22
BC 267 WB	19	BC 518 R	10	BC 959 R	22
BC 270 R	24	BC 519 R	10		
BC 271 B	17	BC 522 R	10	BD	
BC 271 R	24	BC 523 R	10	BD 151 R	70
BC 271 W	24	BC 524 R	10	BD 154 R	70

カタログ番号	ページ	カタログ番号	ページ	カタログ番号	ページ
BD		BH		BJ	
BD 156 R	70	BH 171 R	150	BJ 015 R	143
BD 157 R	70	BH 176 R	151	BJ 016 R	143
BD 158 R	70	BH 177 R	151	BJ 017 R	143
BD 159 R	70	BH 178 R	151	BJ 018 R	143
BD 160 R	70	BH 198 R	151	BJ 019 R	145
BD 164 R	70	BH 200 R	151	BJ 020 R	144
BD 165 R	70	BH 201 R	151	BJ 021 R	144
BD 166 R	70	BH 202 R	152	BJ 022 R	144
BD 171 R	70	BH 203 R	152	BJ 023 R	144
BD 173 R	70	BH 206 R	152	BJ 024 R	144
BD 180 R	70	BH 207 R	152	BJ 025 R	144
BD 190 R	66	BH 209 R	152	BJ 026 R	144
BD 191 R	66	BH 210 R	152	BJ 031 R	144
BD 192 R	66	BH 211 R	152	BJ 032 R	144
BD 193 R	66	BH 212 R	152	BJ 033 R	144
BD 194 R	66	BH 213 R	152	BJ 034 R	144
BD 195 R	66	BH 214 R	152	BJ 035 R	144
BD 196 R	66	BH 215 R	152	BJ 041 R	143
BD 197 R	66	BH 216 R	152	BJ 042 R	143
BD 223 R	69	BH 217 R	152	BJ 043 R	143
BD 260 R	69	BH 225 R	148	BJ 044 R	143
BD 261 R	69	BH 230 R	148	BJ 045 R	143
BD 264 R	69	BH 231 R	148	BJ 047 R	148
BD 268 R	72	BH 412 R	155	BJ 048 R	148
BD 269 R	72	BH 413 R	155	BJ 050 R	143
BD 340 R	69	BH 414 R	155	BJ 051 R	145
BD 520 R	69	BH 415 R	155	BJ 052 R	145
BD 710 R	72	BH 442 R	153	BJ 055 R	145
BD 711 R	72	BH 443 R	153	BJ 057 R	146
BD 712 R	72	BH 444 R	153	BJ 058 R	146
BD 760 R	72	BH 445 R	153	BJ 059 R	146
BD 761 R	72	BH 446 R	153	BJ 061 R	147
BD 801 R	142	BH 447 R	153	BJ 062 R	147
BD 802 R	142	BH 448 R	153	BJ 070 R	148
		BH 449 R	153	BJ 080 R	144
		BH 450 R	153	BJ 081 R	144
BH		BH 451 R	153	BJ 082 R	144
BH 018 R	100	BH 612 R	155	BJ 083 R	144
BH 030 R	98	BH 614 R	155	BJ 086 R	144
BH 031 R	98	BH 615 R	155	BJ 090 R	144
BH 032 R	98	BH 642 R	154	BJ 091 R	144
BH 034 R	98	BH 643 R	154	BJ 096 R	144
BH 104 R	150	BH 644 R	154	BJ 100 R	145
BH 105 R	150	BH 645 R	154	BJ 102 R	145
BH 108 R	150	BH 646 R	154	BJ 103 R	145
BH 109 R	150	BH 647 R	154	BJ 104 R	145
BH 110 R	150	BH 648 R	154	BJ 106 R	145
BH 111 R	150	BH 649 R	154	BJ 111 R	144
BH 114 R	150	BH 650 R	154	BJ 114 R	144
BH 115 R	150	BH 651 R	154	BJ 120 R	146
BH 118 R	150	BH 652 R	154	BJ 121 R	146
BH 119 R	150	BH 653 R	154	BJ 122 R	146
BH 120 R	150			BJ 123 R	146
BH 121 R	150	BJ		BJ 124 R	146
BH 160 R	150	BJ 002 R	150	BJ 581 R	118
BH 161 R	150	BJ 011 R	143		
BH 166 R	151	BJ 012 R	143	BM	
BH 167 R	151	BJ 013 R	143	BM 001 R	47
BH 168 R	151	BJ 014 R	143	BM 002 R	47
BH 170 R	150				

カタログ番号	ページ	カタログ番号	ページ	カタログ番号	ページ
BM		BM		BT	
BM 003 R	47	BM 320 R	50	BT 633 R	80
BM 004 R	47			BT 943 R	78
BM 005 R	47	BT		BT 944 R	78
BM 008 R	52	BT 075 R	74	BT 945 R	78
BM 011 R	52	BT 080 R	74	BT 946 R	78
BM 012 R	52	BT 082 R	74		
BM 013 R	52	BT 083 R	74	BV	
BM 016 R	52	BT 177 R	78	BV 006 R	180
BM 017 R	52	BT 178 R	78	BV 007 R	180
BM 019 R	52	BT 182 R	76	BV 009 R	180
BM 020 R	53	BT 183 R	76	BV 010 R	180
BM 023 R	53	BT 184 R	76	BV 011 R	180
BM 024 R	52	BT 185 R	76	BV 021 R	180
BM 025 R	54	BT 190 R	76	BV 022 R	180
BM 026 R	54	BT 200 R	76	BV 023 R	180
BM 027 R	54	BT 201 R	76	BV 024 R	180
BM 033 R	53	BT 202 R	76	BV 028 R	180
BM 034 R	53	BT 206 R	76	BV 071 R	181
BM 035 R	53	BT 232 R	78	BV 072 R	181
BM 036 R	53	BT 234 R	78	BV 074 R	181
BM 037 R	53	BT 238 R	78	BV 075 R	181
BM 038 R	53	BT 239 R	78	BV 085 R	181
BM 040 R	53	BT 240 R	78	BV 097 R	182
BM 042 R	55	BT 241 R	78	BV 098 R	182
BM 044 R	51	BT 340 R	79	BV 099 R	182
BM 045 R	51	BT 457 R	76	BV 206 R	181
BM 046 R	51	BT 458 R	76	BV 207 R	181
BM 047 R	51	BT 514 R	87	BV 208 R	181
BM 051 R	53	BT 521 R	87	BV 209 R	181
BM 052 R	53	BT 522 R	87	BV 273 R	181
BM 054 R	51	BT 523 R	87	BV 512 R	170
BM 055 R	51	BT 531 R	88	BV 709 R	183
BM 056 R	51	BT 551 R	86	BV 710 R	183
BM 057 R	51	BT 552 R	86	BV 711 R	183
BM 063 R	53	BT 553 R	86	BV 712 T	183
BM 064 R	53	BT 559 R	90	BV 713 T	183
BM 065 R	55	BT 560 R	90		
BM 066 R	55	BT 561 R	90	DP	
BM 067 R	55	BT 594 R	81	DP 031 R	197
BM 068 R	55	BT 595 R	81	DP 035 R	197
BM 070 R	55	BT 596 R	81	DP 530 R	196
BM 077 R	55	BT 597 R	81	DP 551 R	196
BM 078 R	55	BT 600 R	82	DP 552 R	196
BM 081 R	54	BT 601 R	82		
BM 092 R	54	BT 602 R	84	EA	
BM 110 R	198	BT 603 R	84	EA 028 R	142
BM 111 R	198	BT 604 R	83	EA 031 R	142
BM 112 R	198	BT 605 R	83	EA 032 R	142
BM 113 R	198	BT 606 R	82	EA 050 R	140
BM 132 R	56	BT 607 R	84	EA 052 R	140
BM 148 R	56	BT 608 R	83	EA 061 R	141
BM 150 R	56	BT 611 R	85	EA 062 R	141
BM 151 R	198	BT 613 R	85	EA 092 R	140
BM 153 R	56	BT 614 R	85	EA 095 R	140
BM 165 R	56	BT 615 R	85	EA 096 R	140
BM 172 R	56	BT 622 R	80	EA 097 R	140
BM 183 R	56	BT 623 R	80	EA 099 R	140
BM 301 R	46	BT 624 R	80		
BM 302 R	46	BT 630 R	80		

カタログ番号	ページ	カタログ番号	ページ	カタログ番号	ページ
EB		FB		FB	
EB 220 R	159	FB 169 R	159	FB 443 R	106
		FB 170 R	159	FB 444 R	107
EL		FB 172 R	159	FB 445 R	107
EL 870 R	80	FB 194 R	164	FB 446 R	106
EL 872 R	80	FB 195 R	164	FB 447 R	106
		FB 196 R	164	FB 448 R	106
EO		FB 201 R	164	FB 449 R	106
EO 338 R	141	FB 202 R	164	FB 450 R	115
EO 340 R	141	FB 203 R	164	FB 451 R	115
		FB 204 R	164	FB 452 R	114
ET		FB 281 R	140	FB 453 R	114
ET 141 R	166	FB 328 R	98	FB 454 R	114
		FB 329 R	98	FB 455 R	114
FB		FB 330 R	98	FB 456 R	114
FB 030 R	162	FB 331 R	98	FB 457 R	114
FB 030205	162	FB 352 R	99	FB 458 R	111
FB 031 R	162,163	FB 353 R	99	FB 459 R	111
FB 032 R	162	FB 357 R	99	FB 460 R	111
FB 033	162	FB 358 R	99	FB 461 R	111
FB 034 R	162	FB 359 R	99	FB 462 R	111
FB 035 R	162	FB 394 R	70	FB 463 R	115
FB 036 R	162	FB 395 R	70	FB 464 R	115
FB 037 R	162	FB 396 R	70	FB 465 R	115
FB 038 R	162	FB 397 R	72	FB 466 R	116
FB 040 R	162	FB 398 R	72	FB 467 R	116
FB 050 R	163	FB 399 R	72	FB 468 R	116
FB 051 R	163	FB 400 R	71	FB 469 R	116
FB 053 R	163	FB 401 R	71	FB 470 R	116
FB 054 R	163	FB 402 R	71	FB 471 R	122
FB 055 R	163	FB 403 R	71	FB 472 R	122
FB 108 R	163	FB 404 R	71	FB 473 R	122
FB 109 R	163	FB 405 R	71	FB 475 R	122
FB 110 R	163	FB 406 R	71	FB 476 R	121
FB 112 R	163	FB 407 R	71	FB 477 R	121
FB 113 R	163	FB 408 R	71	FB 478 R	121
FB 114 R	163	FB 411 R	71	FB 480 R	122
FB 115 R	163	FB 412 R	71	FB 481 R	121
FB 116 R	163	FB 414 R	71	FB 482 R	121
FB 117 R	163	FB 415 R	71	FB 483 R	110
FB 119 R	163	FB 416 R	71	FB 484 R	110
FB 120 R	161	FB 417 R	71	FB 485 R	110
FB 121 R	161	FB 420 R	100	FB 486 R	109
FB 122 R	161	FB 421 R	100	FB 487 R	109
FB 124 R	161	FB 422 R	100	FB 488 R	124
FB 125 R	161	FB 423 R	100	FB 489 R	124
FB 126 R	161	FB 424 R	100	FB 490 R	125
FB 150 R	160	FB 425 R	100	FB 491 R	125
FB 151 R	160	FB 426 R	100	FB 492 R	125
FB 158 R	160	FB 427 R	100	FB 493 R	119
FB 159 R	160	FB 431 R	99	FB 494 R	119
FB 160 R	159	FB 432 R	100	FB 495 R	123
FB 161 R	159	FB 433 R	100	FB 496 R	109
FB 162 R	159	FB 434 R	100	FB 497 R	109
FB 163 R	159	FB 435 R	100	FB 498 R	110
FB 164 R	159	FB 436 R	100	FB 499 R	110
FB 165 R	159	FB 437 R	100	FB 500 R	113
FB 166 R	159	FB 440 R	106	FB 501 R	113
FB 167 R	159	FB 441 R	106	FB 502 R	113
FB 168 R	159	FB 442 R	106	FB 503 R	113

カタログ番号	ページ	カタログ番号	ページ	カタログ番号	ページ
FB		FB		FB	
FB 504 R	113	FB 600 R	157	FB 786 R	71
FB 506 R	113	FB 633 R	156	FB 795 R	130
FB 507 R	113	FB 634 R	156	FB 800 R	171
FB 508 R	113	FB 635 R	156	FB 802 R	173
FB 510 R	117	FB 653 R	142	FB 803 R	173
FB 511 R	117	FB 654 R	142	FB 804 R	173
FB 512 R	117	FB 700 R	126	FB 805 R	176
FB 513 R	117	FB 701 R	126	FB 806 R	176
FB 515 R	117	FB 702 R	126	FB 807 R	176
FB 516 R	117	FB 703 R	126	FB 808 R	174
FB 517 R	117	FB 704 R	126	FB 809 R	174
FB 518 R	117	FB 705 R	127	FB 810 R	174
FB 519 R	112	FB 706 R	126	FB 811 R	174
FB 520 R	112	FB 707 R	126	FB 812 R	174
FB 521 R	112	FB 708 R	127	FB 813 R	175
FB 522 R	112	FB 710 R	136	FB 814 R	175
FB 523 R	112	FB 711 R	136	FB 815 R	175
FB 524 R	112	FB 712 R	136	FB 816 R	175
FB 525 R	123	FB 713 R	136	FB 817 R	175
FB 526 R	107	FB 714 R	136	FB 818 R	175
FB 527 R	107	FB 715 R	136	FB 819 R	175
FB 528 R	108	FB 717 R	134	FB 820 R	178
FB 529 R	108	FB 718 R	134	FB 821 R	178
FB 530 R	108	FB 719 R	134	FB 822 R	178
FB 532 R	107	FB 721 R	132	FB 823 R	178
FB 533 R	107	FB 722 R	132	FB 830 R	170
FB 534 R	107	FB 723 R	132	FB 835 R	170
FB 535 R	107	FB 724 R	132	FB 836 R	172
FB 540 R	102	FB 725 R	129	FB 840 R	179
FB 541 R	102	FB 726 R	129	FB 841 R	179
FB 542 R	102	FB 727 R	129	FB 842 R	179
FB 543 R	102	FB 729 R	133	FB 844 R	179
FB 544 R	102	FB 730 R	133	FB 845 R	172
FB 550 R	111	FB 731 R	128	FB 846 R	172
FB 552 R	114	FB 732 R	128	FB 850 R	171
FB 553 R	114	FB 734 R	128	FB 851 R	171
FB 554 R	114	FB 735 R	128	FB 852 R	170
FB 557 R	104	FB 736 R	133	FB 853 R	170
FB 558 R	104	FB 737 R	133	FB 854 R	170
FB 559 R	105	FB 738 R	133	FB 855 R	170
FB 560 R	105	FB 741 R	127	FB 856 R	170
FB 561 R	105	FB 742 R	127	FB 857 R	170
FB 563 R	105	FB 743 R	127	FB 858 R	170
FB 567 R	104	FB 754 R	137	FB 860 R	93
FB 568 R	104	FB 755 R	137	FB 861 R	93
FB 569 R	104	FB 756 R	137	FB 862 R	93
FB 570 R	105	FB 764 R	134	FB 865 R	93
FB 573 R	120	FB 765 R	135	FB 866 R	93
FB 574 R	120	FB 766 R	137	FB 870 R	184
FB 576 R	123	FB 767 R	137	FB 873 R	184
FB 578 R	123	FB 773 R	132	FB 878 R	184
FB 581 R	103	FB 775 R	130	FB 881 R	184
FB 582 R	103	FB 776 R	131	FB 882 R	184
FB 587 R	106	FB 777 R	131	FB 890 R	185
FB 588 R	106	FB 778 R	131	FB 892 R	185
FB 590 R	103	FB 779 R	131	FB 911 R	166
FB 591 R	103	FB 780 R	131	FB 918 R	166
FB 592 R	103	FB 784 R	71	FB 923 R	91
FB 593 R	103	FB 785 R	71	FB 924 R	91

カタログ番号	ページ	カタログ番号	ページ	カタログ番号	ページ
FB		FC		FD	
FB 925 R	91	FC 137 R	169	FD 558 R	96
FB 926 R	91	FC 138 R	169	FD 560 R	96
FB 927 R	91	FC 300 R	138	FD 561 R	96
FB 930 R	142	FC 301 R	138	FD 562 R	96
FB 936 R	140	FC 302 R	138	FD 568 R	96
FB 940 R	157	FC 303 R	138	FD 569 R	96
FB 950 R	158	FC 304 R	138	FD 575 R	97
FB 954 R	158	FC 310 R	138	FD 576 R	97
FB 955 R	158	FC 311 R	138	FD 578 R	96
FB 956 R	118	FC 312 R	138	FD 611 R	97
FB 957 R	118	FC 313 R	138	FD 612 R	97
FB 958 R	118	FC 314 R	138	FD 613 R	97
FB 961 R	147	FC 411 R	72	FD 614 R	97
FB 963 R	92	FC 412 R	72	FD 615 R	97
FB 964 R	92	FC 413 R	72		
FB 965 R	92	FC 418 R	72	FE	
FB 966 R	92			FE 005 K	150
FB 967 R	92	FD		FE 010 K	98
FB 968 R	92	FD 016 R	8	FE 011 K	98
FB 971 R	94	FD 017 R	8	FE 012 K	98
FB 972 R	94	FD 018 R	8	FE 013 K	98
FB 973 R	94	FD 019 R	8	FE 014 K	98
FB 974 R	94	FD 020 R	8	FE 020 K	98
FB 975 R	94	FD 021 R	8	FE 021 K	98
FB 976 R	94	FD 022 R	8	FE 022 K	98
		FD 023 R	8	FE 023 K	98
FC		FD 028 R	8	FE 024 K	98
FC 004 R	164	FD 076 R	48		
FC 005 R	164	FD 079 R	48	FF	
FC 014 R	164	FD 080 R	48	FF 300 R	160
FC 015 R	164	FD 081 R	48	FF 301 R	160
FC 025 R	164	FD 100 R	8	FF 302 R	160
FC 030	164	FD 101 R	8		
FC 034 R	164	FD 103 R	8	FK	
FC 035 R	164	FD 113 D	15	FK 355 R	195
FC 040 A	177	FD 114 D	15	FK 356 R	195
FC 041 A	177	FD 115 D	15	FK 357 R	195
FC 042 A	177	FD 116 D	15	FK 358 R	195
FC 043 A	177	FD 240 R	48	FK 359 R	195
FC 044 A	177	FD 241 R	48	FK 360 R	195
FC 060 R	167	FD 244 R	48	FK 381 R	195
FC 061 R	167	FD 245 R	48	FK 382 R	195
FC 062 R	167	FD 253 R	65	FK 383 R	195
FC 063 R	167	FD 258 R	46	FK 384 R	195
FC 064 R	167	FD 259 R	46	FK 387 R	195
FC 120 R	168	FD 280 R	69	FK 400 R	194
FC 121 R	169	FD 281 R	69	FK 401 R	194
FC 122 R	169	FD 284 R	69	FK 402 R	194
FC 123 R	169	FD 285 R	69	FK 403 R	194
FC 124 R	169	FD 333 R	160	FK 408 R	194
FC 125 R	169	FD 375 R	75	FK 409 R	194
FC 126 R	169	FD 376 R	75	FK 420 R	195
FC 127 R	169	FD 396 R	74		
FC 131 R	169	FD 397 R	74	FM	
FC 132 R	169	FD 398 R	74	FM 001 R	68
FC 133 R	169	FD 399 R	74	FM 002 R	68
FC 134 R	169	FD 552 R	96	FM 003 R	68
FC 135 SU	169	FD 554 R	96	FM 004 R	68
FC 136 R	169	FD 556 R	96	FM 005 R	68

カタログ番号	ページ	カタログ番号	ページ	カタログ番号	ページ
FM		FM		FM	
FM 006 R	68	FM 454 R	4	FM 549 R	40
FM 010 R	9	FM 455 R	4	FM 550 R	42
FM 011 R	9	FM 470 R	4	FM 551 R	42
FM 012 R	9	FM 471 R	4	FM 552 R	42
FM 013 R	9	FM 472 R	4	FM 553 R	42
FM 014 R	9	FM 473 R	4	FM 554 R	42
FM 021 R	47	FM 474 R	4	FM 555 R	42
FM 033 R	68	FM 476 R	6	FM 560 R	44
FM 034 R	68	FM 477 R	6	FM 561 R	44
FM 035 R	68	FM 478 R	6	FM 563 R	36
FM 036 R	68	FM 479 R	6	FM 564 R	36
FM 040 R	9	FM 480 R	6	FM 565 R	36
FM 041 R	9	FM 481 R	6	FM 566 R	36
FM 061 R	47	FM 482 R	6	FM 567 R	36
FM 218 R	36	FM 483 R	6	FM 568 R	36
FM 221 R	36	FM 484 R	6	FM 570 R	62
FM 223 R	36	FM 485 R	6	FM 571 R	62
FM 228 R	36	FM 486 R	6	FM 572 R	62
FM 230 R	36	FM 488 R	6	FM 573 R	62
FM 232 T	34	FM 489 R	6	FM 574 R	62
FM 233 T	34	FM 490 R	6	FM 575 R	62
FM 236 R	45	FM 491 R	6	FM 576 R	62
FM 238 T	34	FM 492 R	6	FM 577 R	62
FM 239 T	34	FM 493 R	6	FM 578 R	62
FM 240 T	34	FM 503 R	6	FM 579 R	62
FM 252 T	34	FM 504 R	6	FM 580 R	62
FM 253 T	34	FM 505 R	6	FM 581 R	62
FM 258 T	34	FM 506 R	6	FM 582 R	64
FM 259 T	34	FM 507 R	6	FM 583 R	62
FM 260 T	34	FM 508 R	6	FM 584 R	64
FM 276 R	45	FM 520 R	36	FM 585 R	62
FM 317 T	60	FM 521 R	36	FM 586 R	64
FM 318 T	60	FM 522 R	36	FM 587 R	64
FM 319 T	60	FM 523 R	36	FM 588 R	64
FM 327 T	60	FM 524 R	36	FM 589 R	64
FM 328 T	60	FM 525 R	36	FM 590 R	64
FM 329 T	60	FM 526 R	36	FM 591 R	64
FM 337 T	60	FM 527 R	36	FM 592 R	62
FM 338 T	60	FM 528 R	36	FM 593 R	62
FM 339 T	60	FM 529 R	36	FM 594 R	62
FM 388 R	49	FM 530 R	36	FM 595 R	62
FM 390 R	49	FM 531 R	36	FM 596 R	62
FM 430 R	4	FM 532 R	36	FM 597 R	64
FM 431 R	4	FM 533 R	36	FM 598 R	64
FM 432 R	4	FM 534 R	38	FM 599 R	62
FM 433 R	4	FM 535 R	38	FM 600 R	62
FM 434 R	4	FM 536 R	38	FM 610 B	2
FM 435 R	4	FM 537 R	38	FM 611 B	2
FM 436 R	4	FM 538 R	38	FM 612 B	2
FM 437 R	4	FM 539 R	38	FM 613 B	2
FM 438 R	4	FM 540 R	40	FM 614 B	2
FM 439 R	4	FM 541 R	40	FM 615 B	2
FM 440 R	4	FM 542 R	40	FM 616 B	2
FM 441 R	4	FM 543 R	40	FM 617 B	59
FM 442 R	4	FM 544 R	40	FM 618 B	59
FM 444 R	4	FM 545 R	40	FM 627 B	58
FM 451 R	4	FM 546 R	40	FM 628 B	58
FM 452 R	4	FM 547 R	40	FM 637 B	58
FM 453 R	4	FM 548 R	40	FM 638 B	58

カタログ番号	ページ				
FM		GF		XJ	
FM 639 B	58	GF 363 R	201	XJ 302 R	79
FM 640 B	32	GF 364 R	201	XJ 303 R	79
FM 642 B	32	GF 365 R	201	XJ 304 R	79
FM 644 B	32	GF 370 R	201	XJ 305 R	79
FM 647 B	59	GF 371 R	201	XJ 306 R	79
FM 648 B	59	GF 372 R	201	XJ 307 R	79
FM 650 B	33	GF 373 R	201	XJ 308 R	79
FM 652 B	33	GF 374 R	201		
FM 654 B	33	GF 375 R	201		
		GF 380 R	201		
FO		GF 381 R	201		
FO 120 R	193	GF 382 R	201		
FO 127 R	193	GF 383 R	201		
FO 130 R	193	GF 384 R	201		
FO 135 R	193	GF 385 R	201		
FO 136 R	193	GF 933 R	201		
FO 522 R	192	GF 944 R	200		
FO 523 R	192	GF 946 R	200		
FO 525 R	192	GF 947 R	200		
FO 530 R	192	GF 948 R	200		
FO 532 R	192				
FO 534 R	192	LX			
FO 550 R	191	LX 149 R	196		
FO 551 R	191	LX 157 R	196		
FO 555 R	190	LX 158 R	196		
FO 566 R	191	LX 159 R	196		
FO 570 R	190	LX 170 R	197		
FO 572 R	190	LX 171 R	197		
FO 601 R	186	LX 172 R	197		
FO 602 R	186	LX 176 R	198		
FO 610 R	187	LX 181 R	197		
FO 611 R	187	LX 182 R	197		
FO 612 R	187	LX 183 R	197		
FO 614 R	187	LX 185 R	197		
FO 620 R	186				
FO 622 R	186	OA			
FO 624 R	186	OA 311 R	76		
FO 626 R	186	OA 312 R	76		
FO 632 R	186	OA 313 R	76		
FO 634 R	186	OA 314 R	76		
FO 636 R	186				
FO 640 R	187	OL			
FO 641 R	187	OL 160 R	160		
FO 645 R	188	OL 165 R	160		
FO 646 R	188	OL 610 R	75		
FO 647 R	188	OL 611 R	75		
FO 648 R	189	OL 612 R	75		
FO 649 R	189	OL 626 R	75		
		OL 627 R	75		
GF		OM			
GF 350 R	201	OM 489 R	26		
GF 351 R	201				
GF 352 R	201	XJ			
GF 353 R	201	XJ 151 R	155		
GF 354 R	201	XJ 152 R	155		
GF 355 R	201	XJ 153 R	155		
GF 360 R	201	XJ 154 R	155		
GF 361 R	201	XJ 301 R	79		
GF 362 R	201				

品番末尾のアルファベット略語の説明

C = クローム表面処理
R = ステンレス製
T = チタン製
B = チタン合金コーティング
K = コバルトクロームモリブデン合金
A = アルミニウム製
WB = チタン合金コーティング W カット剪刀
W = 超硬チップ付 W カット剪刀

AESCULAP[®]-a B. Braun brand

製造販売元 **ビー・ブラウンエースクラップ株式会社**

本 社：〒113-0033 東京都文京区本郷2-38-16

カスタマーサービスセンター：

札幌営業所：〒060-0807 札幌市北区北7条西1-2-6 NCO札幌

仙台営業所：〒980-0822 仙台市青葉区立町27-21 仙台橋本ビルディング

東京営業所：〒113-0033 東京都文京区本郷2-38-16

名古屋営業所：〒460-0003 名古屋市中区錦2-12-14 MANHYO第一ビル

大阪営業所：〒541-0044 大阪市中央区伏見町4-4-9 オーエックス淀屋橋ビル

福岡営業所：〒812-0011 福岡市博多区博多駅前2-19-24 大博センタービル

☎ 03 (3814) 3886 FAX.03 (3814) 3734

☎ 0120 (401)741 (フリーダイヤル)

☎ 011 (726) 3537 FAX.011 (726) 8477

☎ 022 (224) 0780 FAX.022 (224) 0782

☎ 03 (3814) 3886 FAX.03 (3814) 3734

☎ 052 (232) 7371 FAX.052 (232) 7372

☎ 06 (6223) 0770 FAX.06 (6223) 0773

☎ 092 (431) 6680 FAX.092 (431) 6681

<http://www.bbraun.jp>

本カタログ掲載製品の薬事取得番号及び販売名は、製品付属の添付文書をご参照ください。
製品のご使用にあたっては、製品に付属の添付文書を必ずお読みください。

本カタログ掲載品の仕様・形状は、改良等の理由により予告なしに変更することがあります。