

# Aesculap® Surgical Instruments

## Instruments for Orthopaedic Surgery

### 整形外科手術機器





# Aesculap® Surgical Instruments

## Instruments for Orthopaedic Surgery

### 整形外科手術機器



# 目次

Table of Contents

Pages 1 - 36

## 1. 開創鉤、開創器

- 開創鉤 ..... 2
- 開創器 ..... 15
- 椎弓スプレッター ..... 35
- 神経根レトラクター ..... 36

Pages 37 - 46

## 2. 骨膜起子、ボーンレバー

- 骨膜起子 ..... 38
- ボーンレバー ..... 39

Pages 47 - 66

## 3. 骨膜剥離子、骨ヤスリ、骨鋭匙

- 骨膜剥離子 ..... 48
- 骨ヤスリ ..... 57
- 骨鋭匙 ..... 60

Pages 67 - 82

## 4. ハンマー、骨片打込器、骨ノミ

- ハンマー ..... 68
- 骨片打込器 ..... 72
- 骨ノミ ..... 73

Pages 83 - 96

## 5. 整復用鉗子、骨把持鉗子、骨保持器

- 整復用鉗子 ..... 84
- 骨把持鉗子 ..... 86
- 骨保持器 ..... 96

Pages 97 - 114

## 6. 滑膜切除鉗子、丸ノミ鉗子、骨剪刀

- 滑膜切除鉗子 ..... 98
- 丸ノミ鉗子 ..... 98
- 骨剪刀 ..... 108

Pages 115 - 122

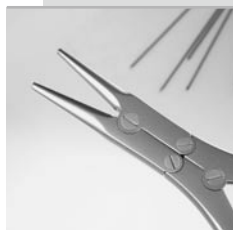
**7. 鋼線用ベンダー、ワイヤーカッター・プライヤー**

- 鋼線用ベンダー ..... 116
- ワイヤー鉗子、ワイヤープライヤー ... 117
- ワイヤーカッター ..... 119

Pages 123 - 142

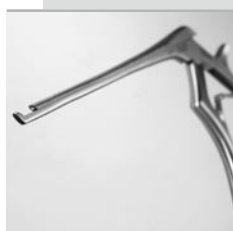
**8. 骨パンチ、ロンジュール**

- 骨パンチ ..... 124
- ロンジュール ..... 135

Pages 143 - 146

**9. 半月板手術機器**

- 半月・軟骨鉗子 ..... 146
- 半月刀 ..... 148

Pages 147 - 152

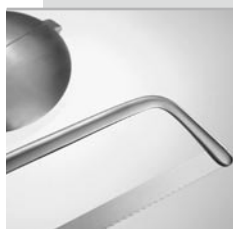
**10. 切断用機器**

- 切断刀 ..... 150
- 切断用レトラクター ..... 151
- 切断鋸 ..... 152
- 線鋸・誘導子 ..... 154

Pages 153 - 154

**11. メンテナンスオイル**

- メンテナンスオイル ..... 156

INDEX ..... 157 - 164



# Aesculap® Surgical Instruments

## 1. 開創鉤、開創器



■ 開創鉤	2
■ 開創器	15
■ 椎弓スプレッター	35
■ 神経根レトラクター	36

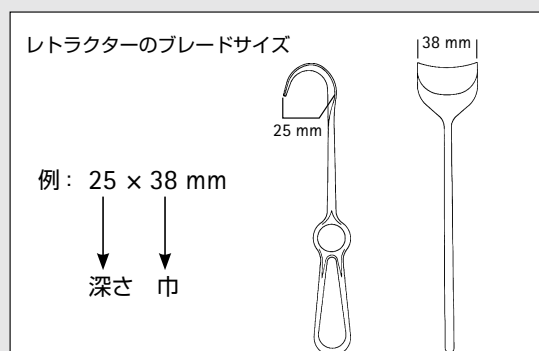

# 開創鉤

Aesculap®

1. 開創鉤、開創器



1/2  
コッヘル  
BT 234 R  
単鋭鉤  
205 mm



1/1  
コッヘル  
BT 238 R  
単鋭鉤  
220 mm



1/1  
コッヘル  
BT 239 R  
単鈍鉤  
220 mm



1/2  
フォルクマン  
BT 240 R  
単鋭鉤  
220 mm



1/1  
フォルクマン  
BT 241 R  
単鈍鉤  
220 mm



1/2  
BT 232 R  
単鋭鉤  
245 mm



1/1  
フォルクマン  
BT 221 R  
単鋭鉤  
220 mm



1/1  
フォルクマン  
BT 222 R - BT 230 R  
225 mm

鋭鉤

鈍鉤

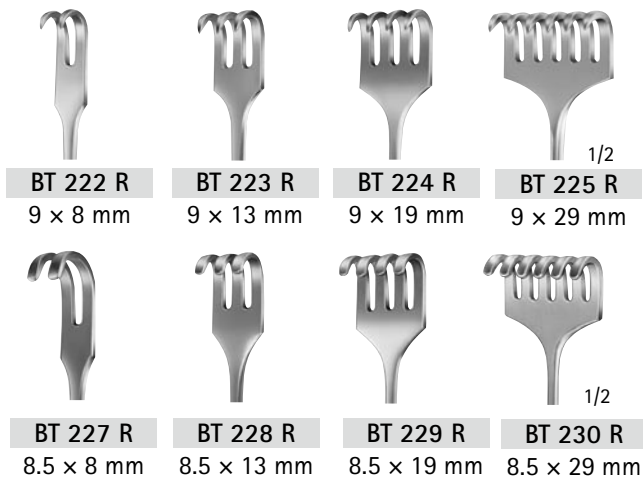

BT 222 R 9 × 8 mm	BT 223 R 9 × 13 mm	BT 224 R 9 × 19 mm	BT 225 R 9 × 29 mm
BT 227 R 8.5 × 8 mm	BT 228 R 8.5 × 13 mm	BT 229 R 8.5 × 19 mm	BT 230 R 8.5 × 29 mm



# 開創鉤

Aesculap®

1. 開創鉤、開創器

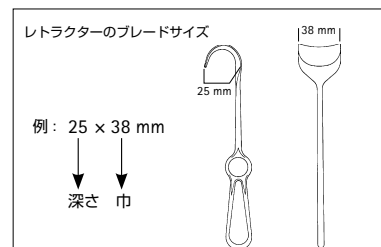
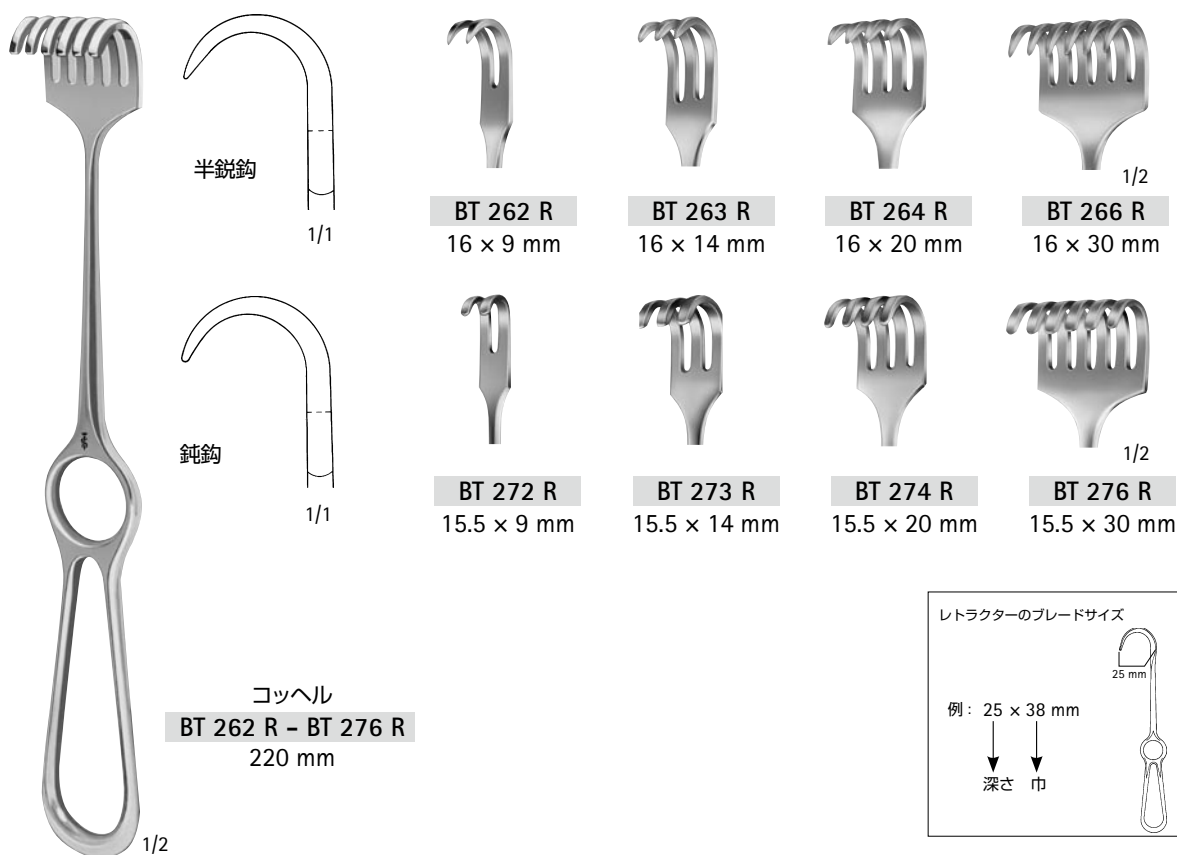
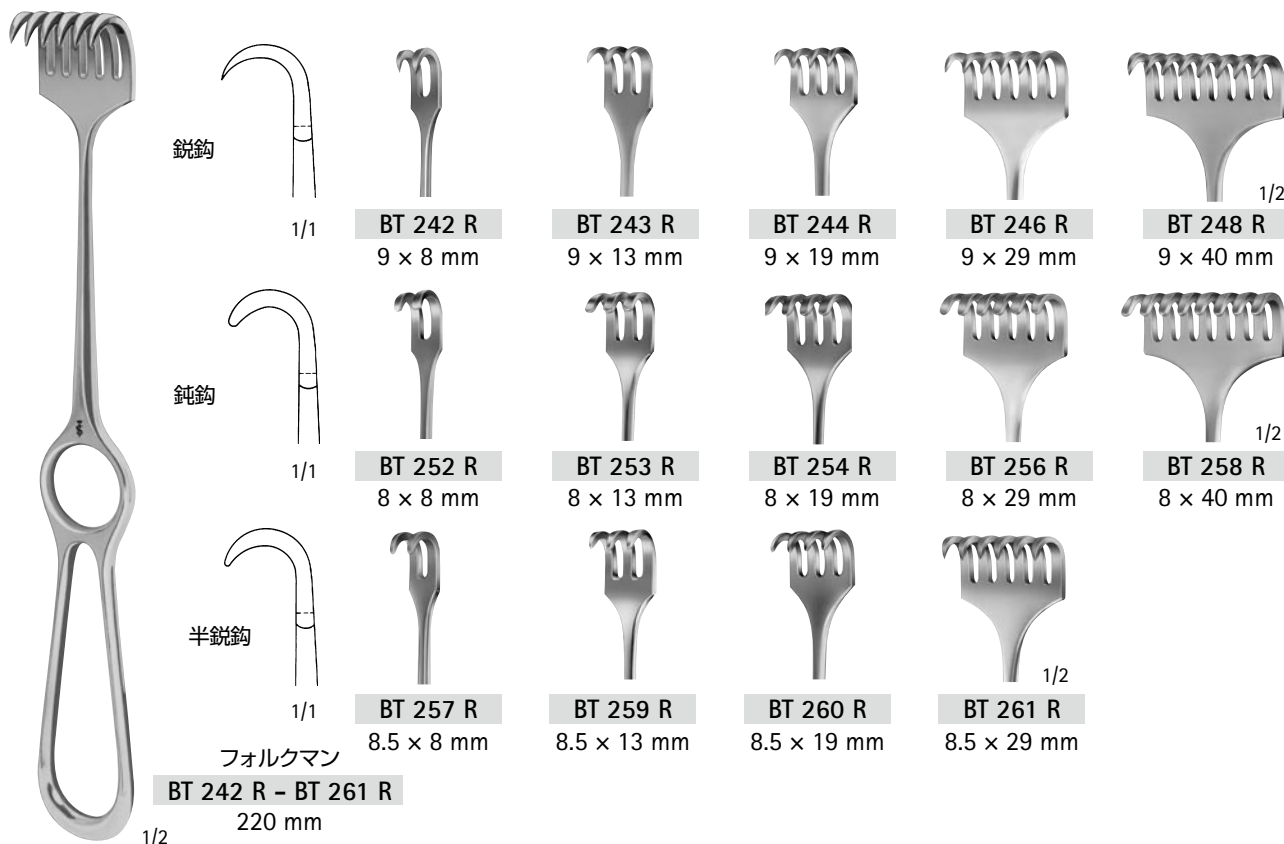



**BT 278 R**  
鈍鉤  
26 × 40 mm

**BT 279 R**  
半鋭鉤  
26.5 × 40 mm

コルテ  
**BT 278 R - BT 279 R**  
240 mm

ハンドルはブレードに対して垂直です

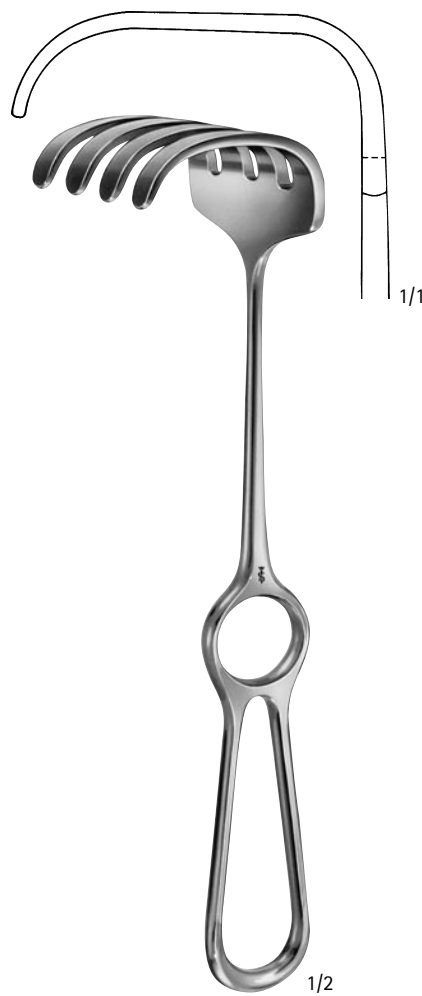

コルテ  
**BT 280 R**  
鈍鉤  
45 × 55 mm  
240 mm

ハンドルはブレードに対して垂直です



コルテ・ワグナー  
**BT 290 R**  
半鋭鉤  
28 × 40 mm  
280 mm

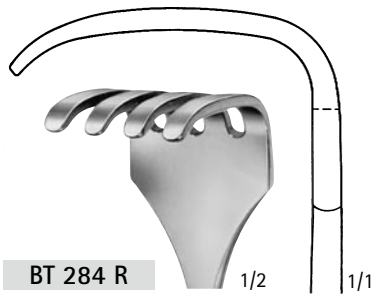

**BT 284 R**  
39 × 40 mm

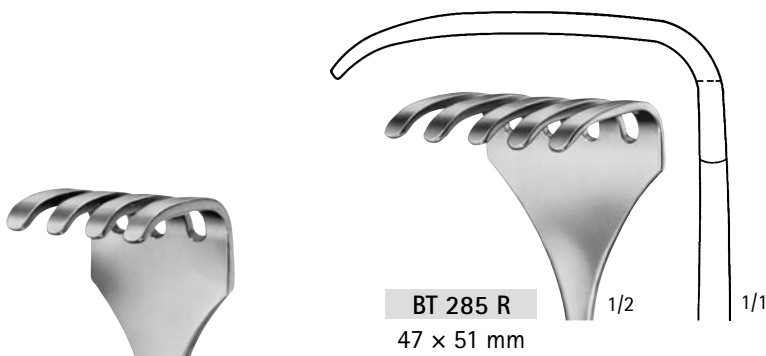
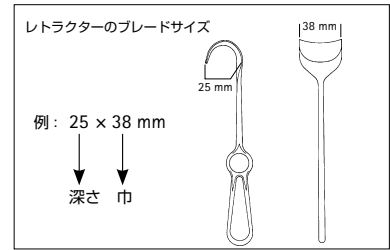

**BT 285 R**  
47 × 51 mm

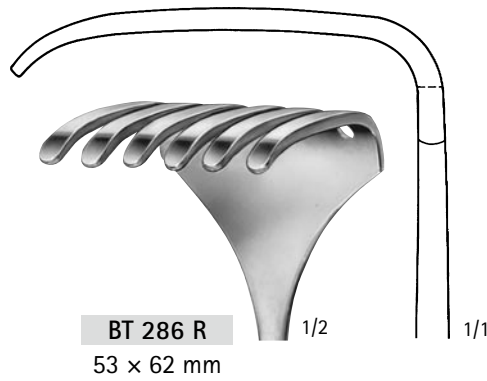

**BT 286 R**  
53 × 62 mm



イスラエル  
**BT 284 R - BT 287 R**  
鈍鉤  
255 mm

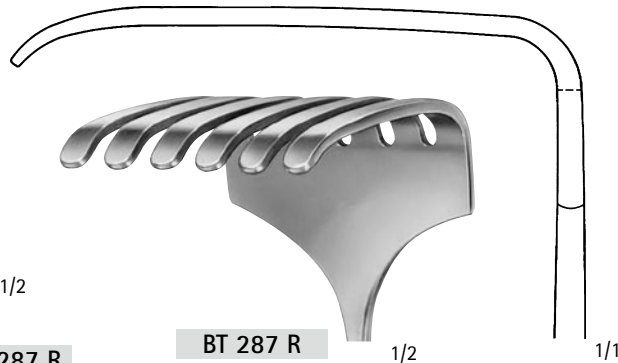

**BT 287 R**  
70 × 70 mm



オリエル  
**BT 288 R**  
鈍鉤  
35 × 55 mm  
230 mm

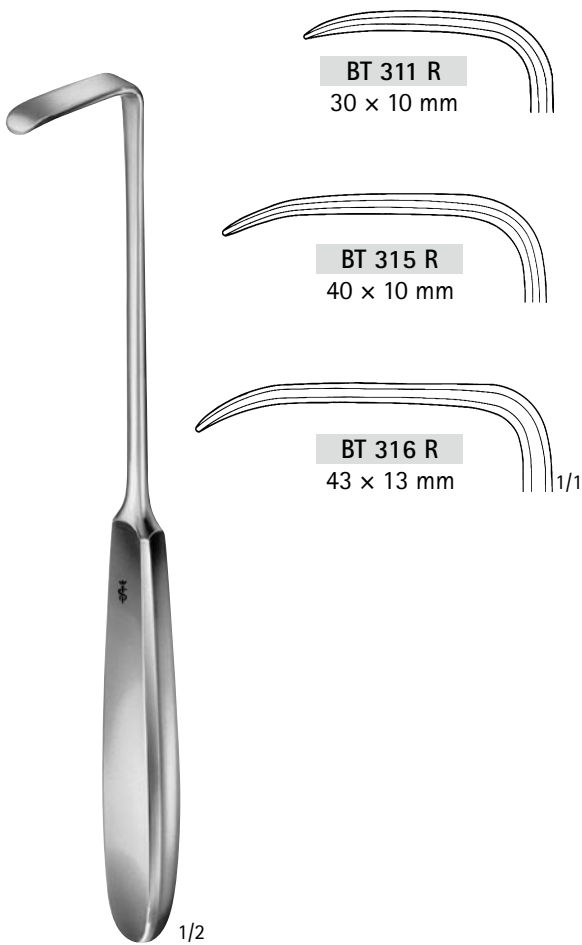
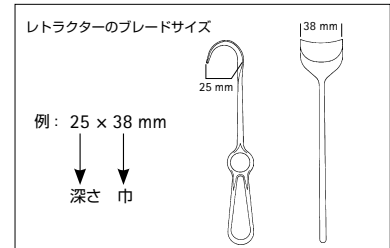

ランゲンベック  
BT 311 R - BT 316 R  
230 mm

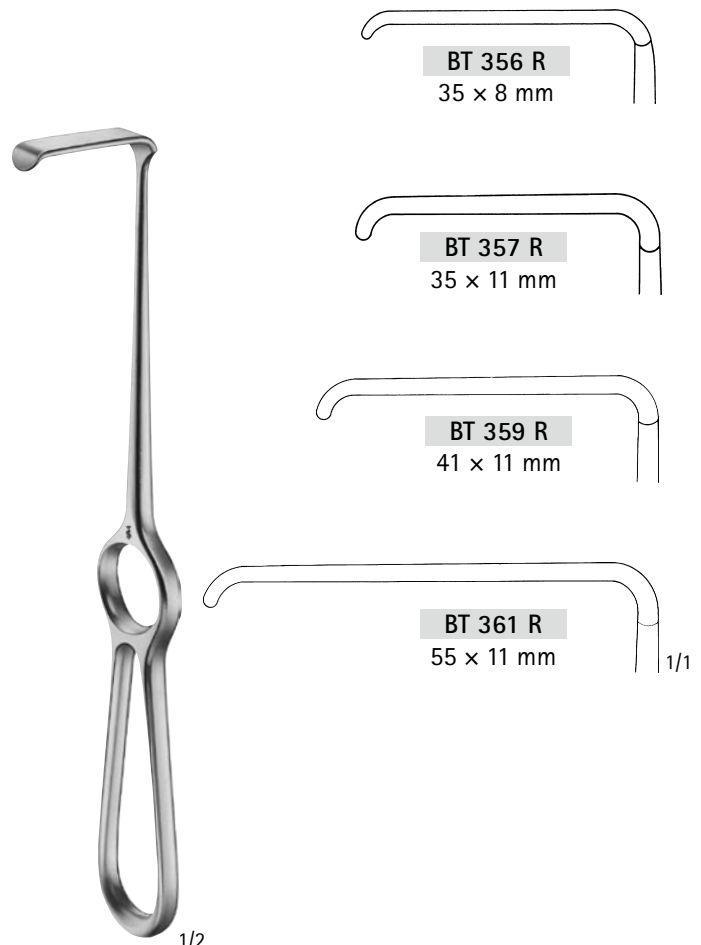

コッヘル・ランゲンベック  
BT 356 R - BT 361 R  
215 mm



XJ 301 R  
25 x 10 mm  
1A

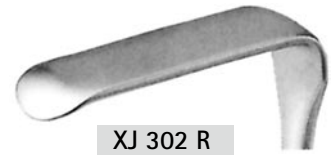

XJ 302 R  
40 x 13 mm  
2A



XJ 303 R  
60 x 13 mm  
2B

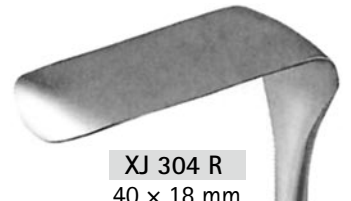

XJ 304 R  
40 x 18 mm  
3A

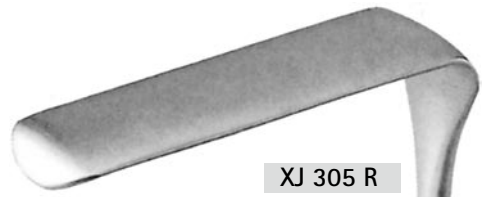

XJ 305 R  
60 x 18 mm  
3B

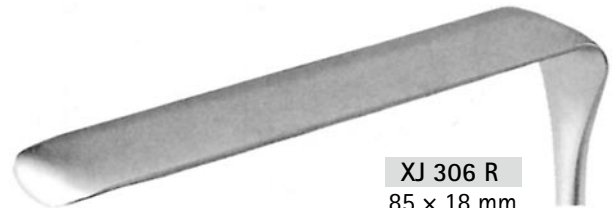

XJ 306 R  
85 x 18 mm  
3C

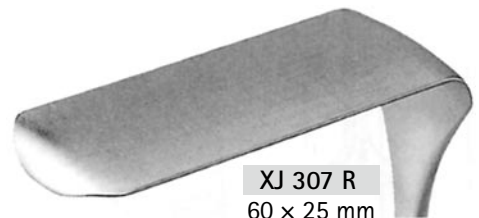

XJ 307 R  
60 x 25 mm  
4A

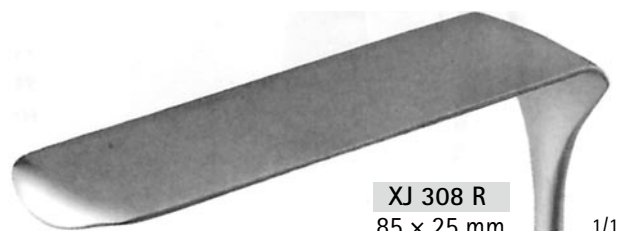

XJ 308 R  
85 x 25 mm  
4B



ランゲンベック  
XJ 301 R - XJ 308 R  
210 mm

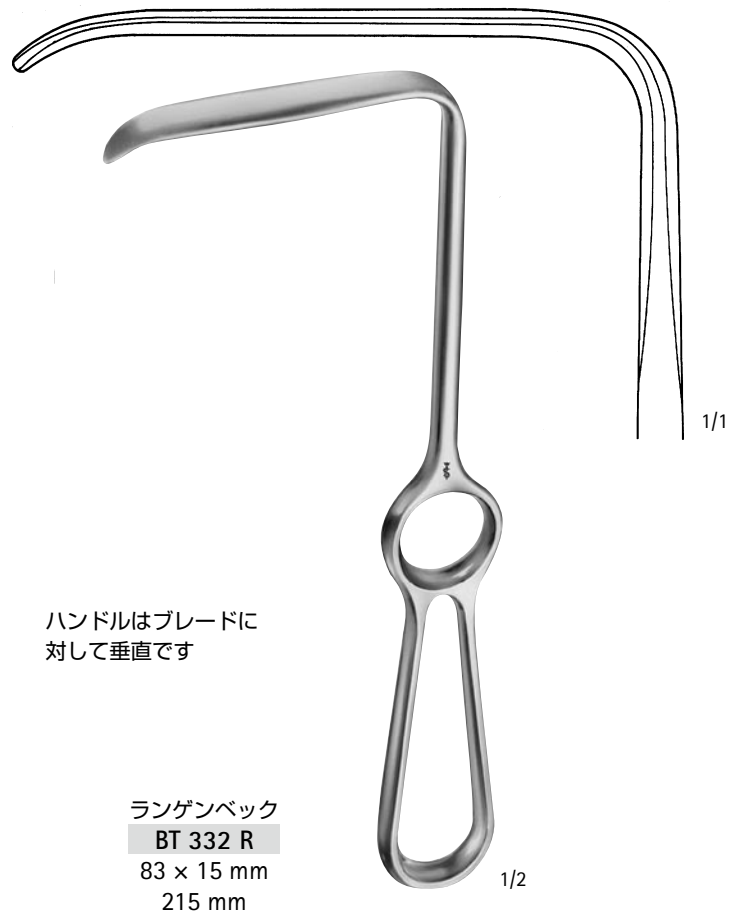
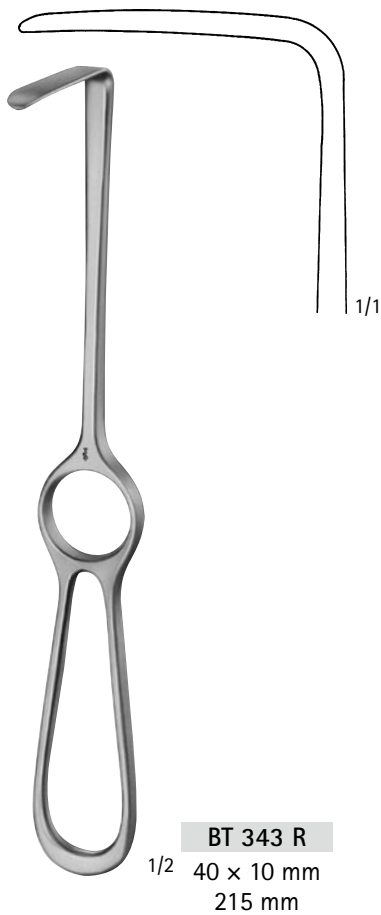
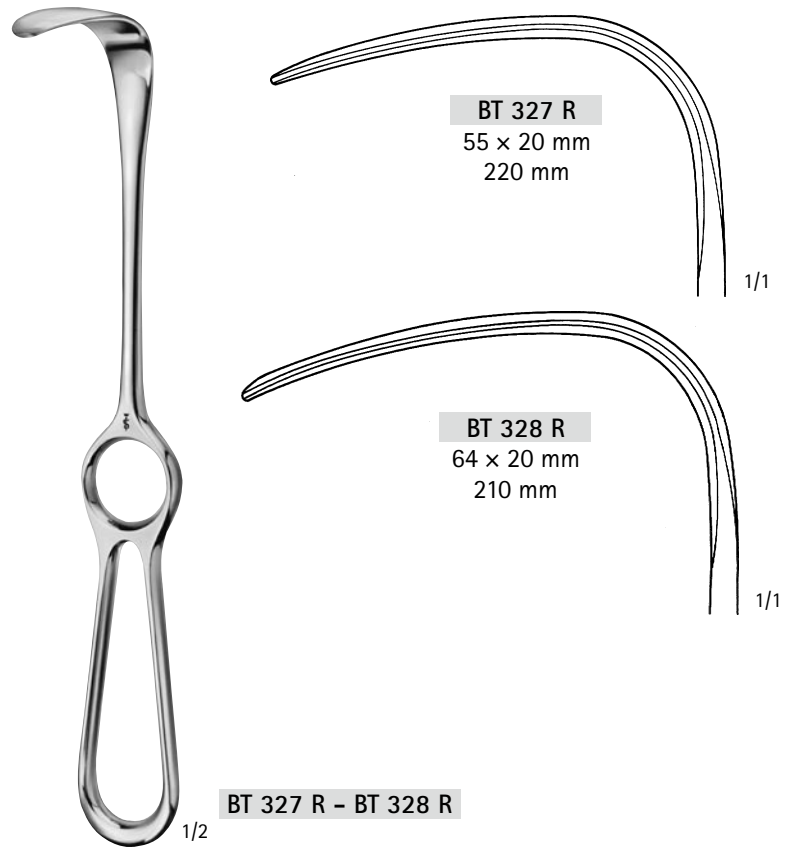

ハンドルはブレードに対して垂直です

ランゲンベック  
BT 332 R  
83 × 15 mm  
215 mm

# 開創鉤、膝用開創鉤

Aesculap®

1. 開創鉤、開創器

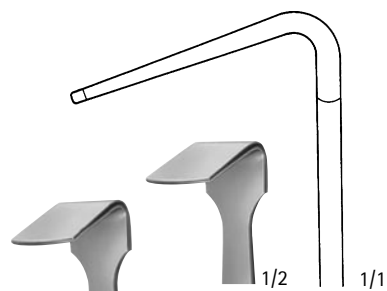

**BT 421 R**  
32 x 19 mm

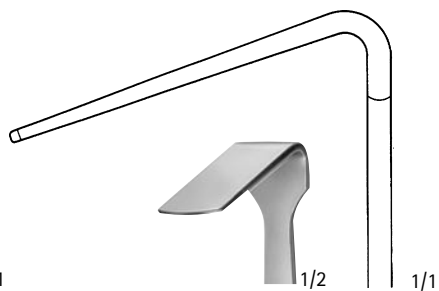

**BT 422 R**  
48 x 19 mm

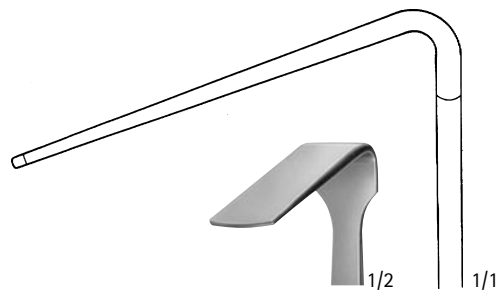

**BT 423 R**  
57 x 19 mm



スマイリー  
**BT 421 R - BT 425 R**  
140 mm

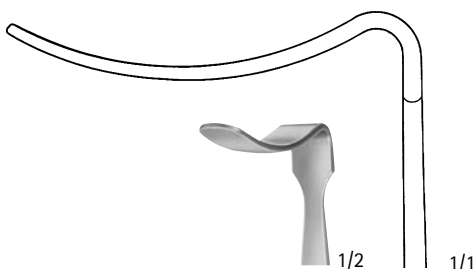

**BT 424 R**  
52 x 13 mm

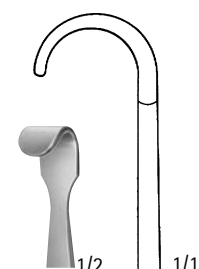

**BT 425 R**  
12 x 13 mm

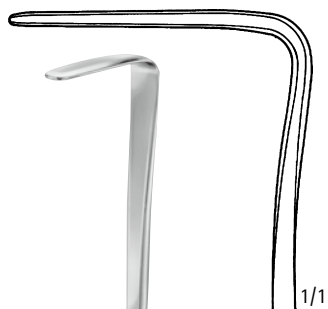

**BT 419 R**  
38 x 9 mm  
225 mm

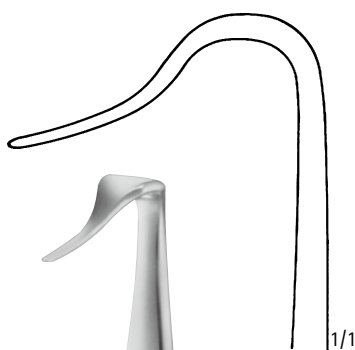

ブランド  
**BT 420 R**  
40 x 4 mm  
175 mm



**BT 430 R**  
56 x 10 mm  
170 mm



1/2

コッヘル  
BT 369 R - BT 373 R  
230 mm

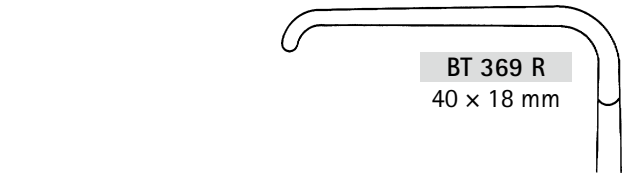

BT 369 R  
40 × 18 mm

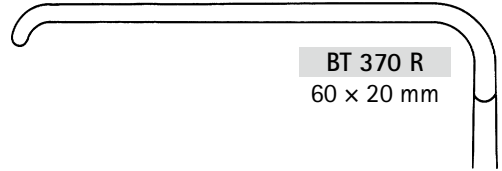

BT 370 R  
60 × 20 mm

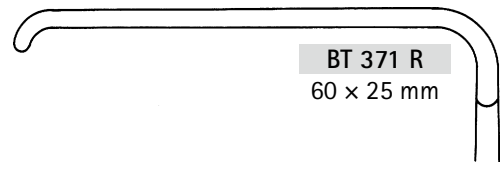

BT 371 R  
60 × 25 mm

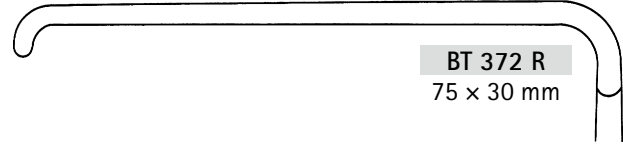

BT 372 R  
75 × 30 mm

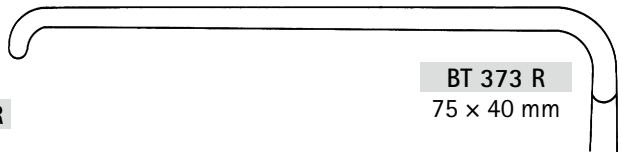

BT 373 R  
75 × 40 mm

1/1



1/2

ザウエルブルッフ  
BT 351 R - BT 353 R  
225 mm

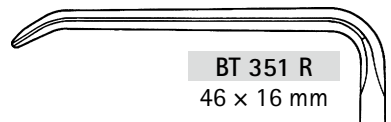

BT 351 R  
46 × 16 mm

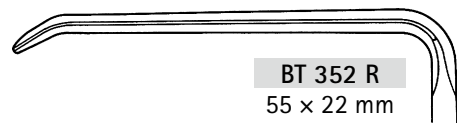

BT 352 R  
55 × 22 mm

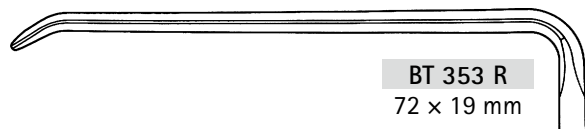

BT 353 R  
72 × 19 mm

1/1



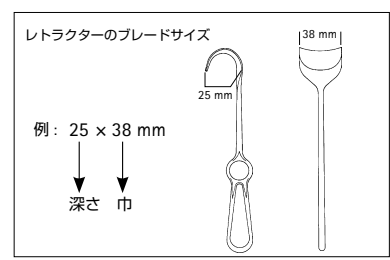
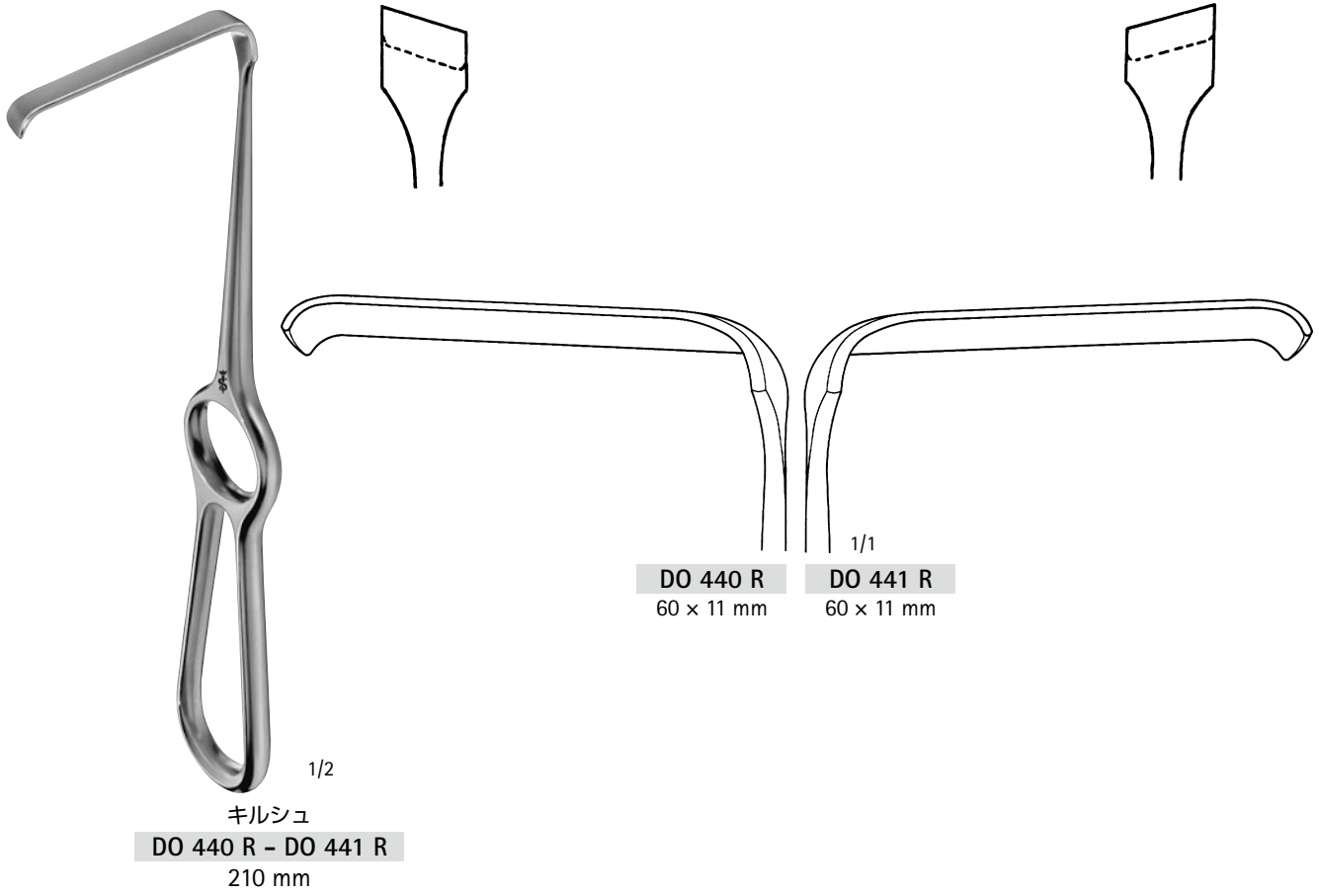

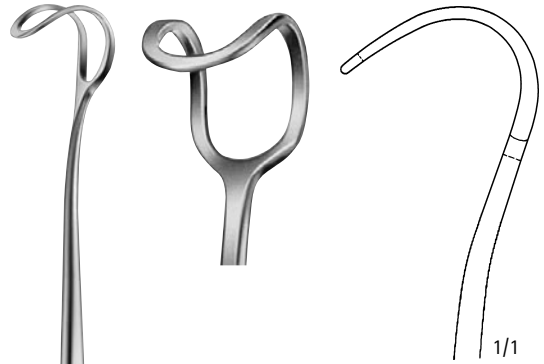
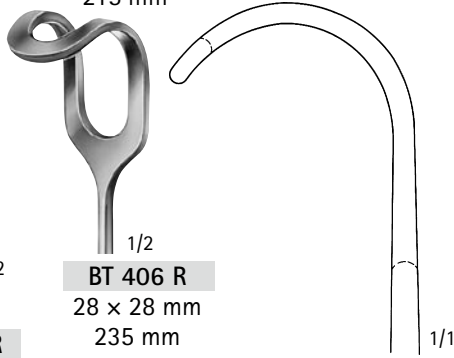
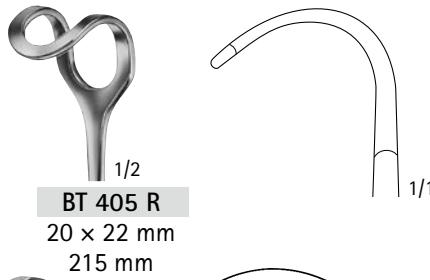

ミッテルドルフ  
BT 404 R - BT 406 R

グリーン  
BT 408 R  
28 × 20 mm  
225 mm



ブックス  
DO 432 R  
38 × 18 mm  
205 mm

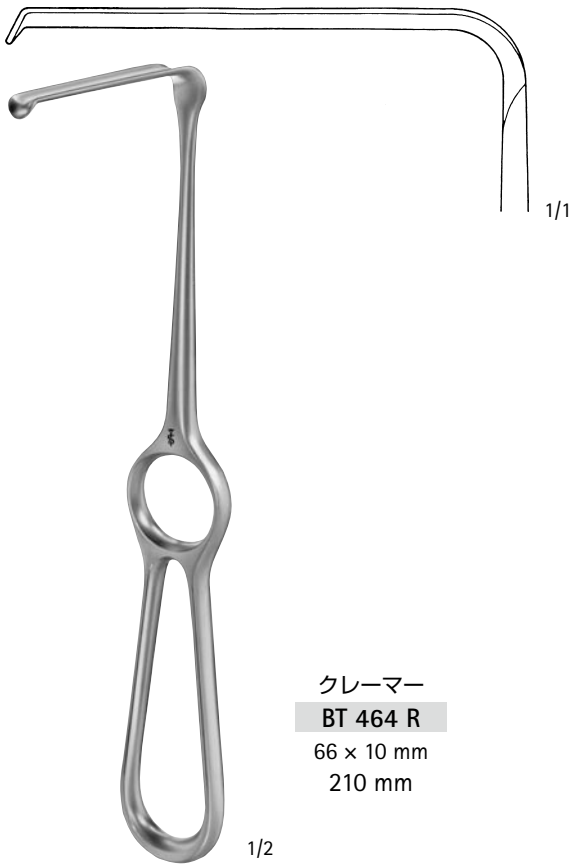

クレーマー  
BT 464 R  
66 × 10 mm  
210 mm

1/2



カスパー  
BT 465 R  
67 × 17 mm  
210 mm

1/2

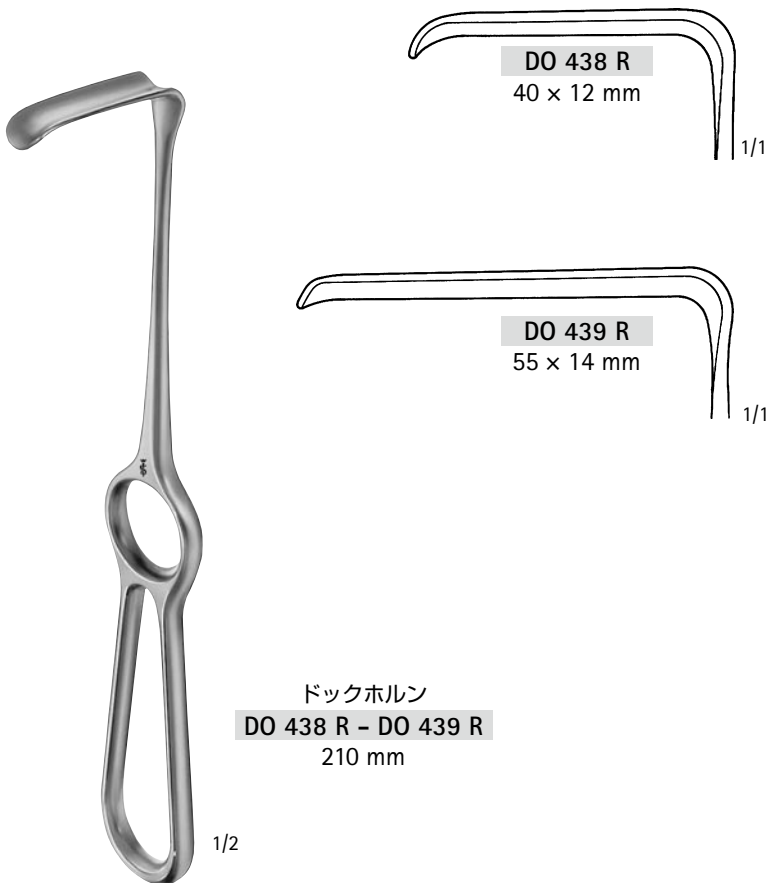

ドックホルン  
DO 438 R - DO 439 R  
210 mm

1/2

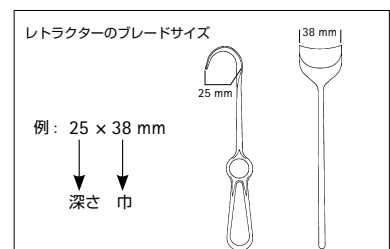



1/2

コッヘル・ワグナー  
BT 490 R - BT 498 R  
280 mm

BT 490 R  
20 x 15 mm

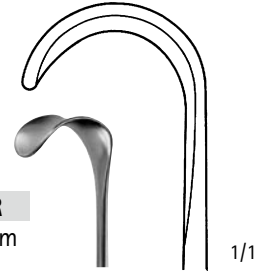

1/1

BT 492 R  
36 x 20 mm

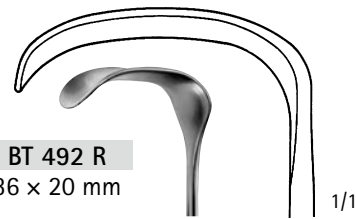

1/1

BT 494 R  
64 x 25 mm



1/1

BT 498 R  
94 x 36 mm

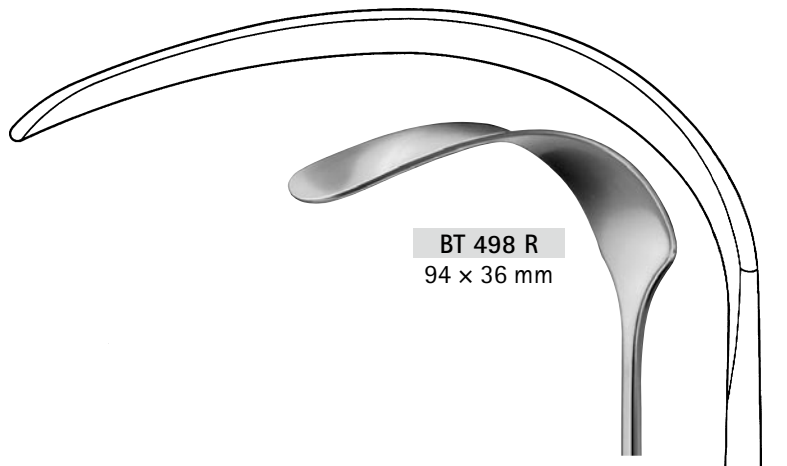

1/1

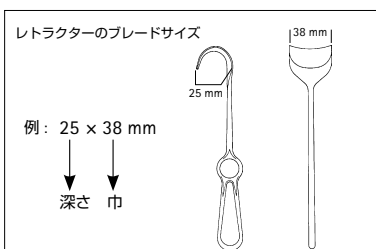

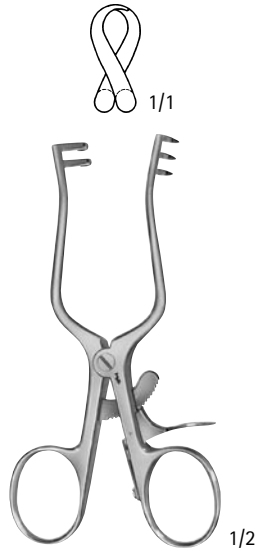

ウェイトラナー  
**BV 070 R**  
 2 × 3 鋭爪  
 110 mm

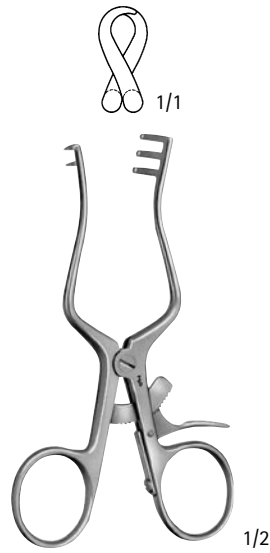

ウェイトラナー  
**BV 066 R**  
 2 × 3 半鋭爪  
 110 mm

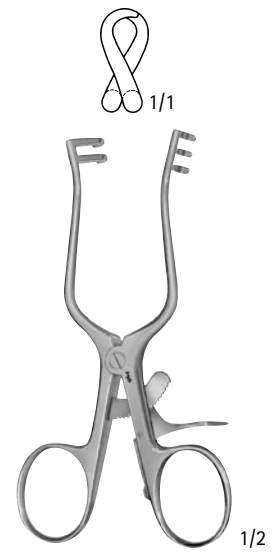

ウェイトラナー  
**BV 073 R**  
 2 × 3 鈍爪  
 110 mm

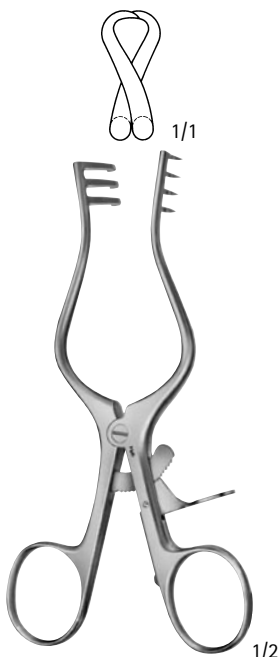

ウェイトラナー  
**BV 071 R**  
 3 × 4 鋭爪  
 130 mm

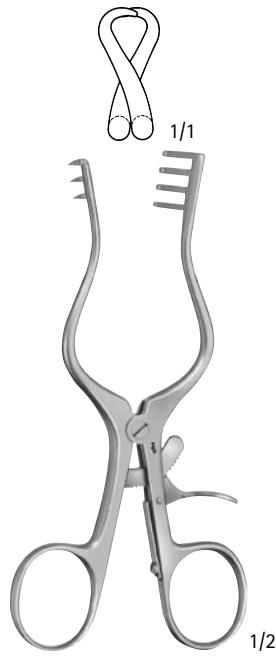

ウェイトラナー  
**BV 067 R**  
 3 × 4 半鋭爪  
 130 mm

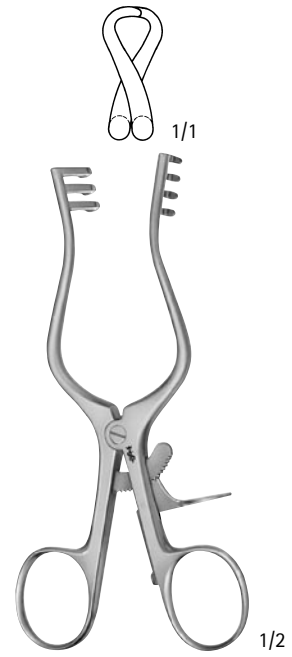

ウェイトラナー  
**BV 074 R**  
 3 × 4 鈍爪  
 130 mm

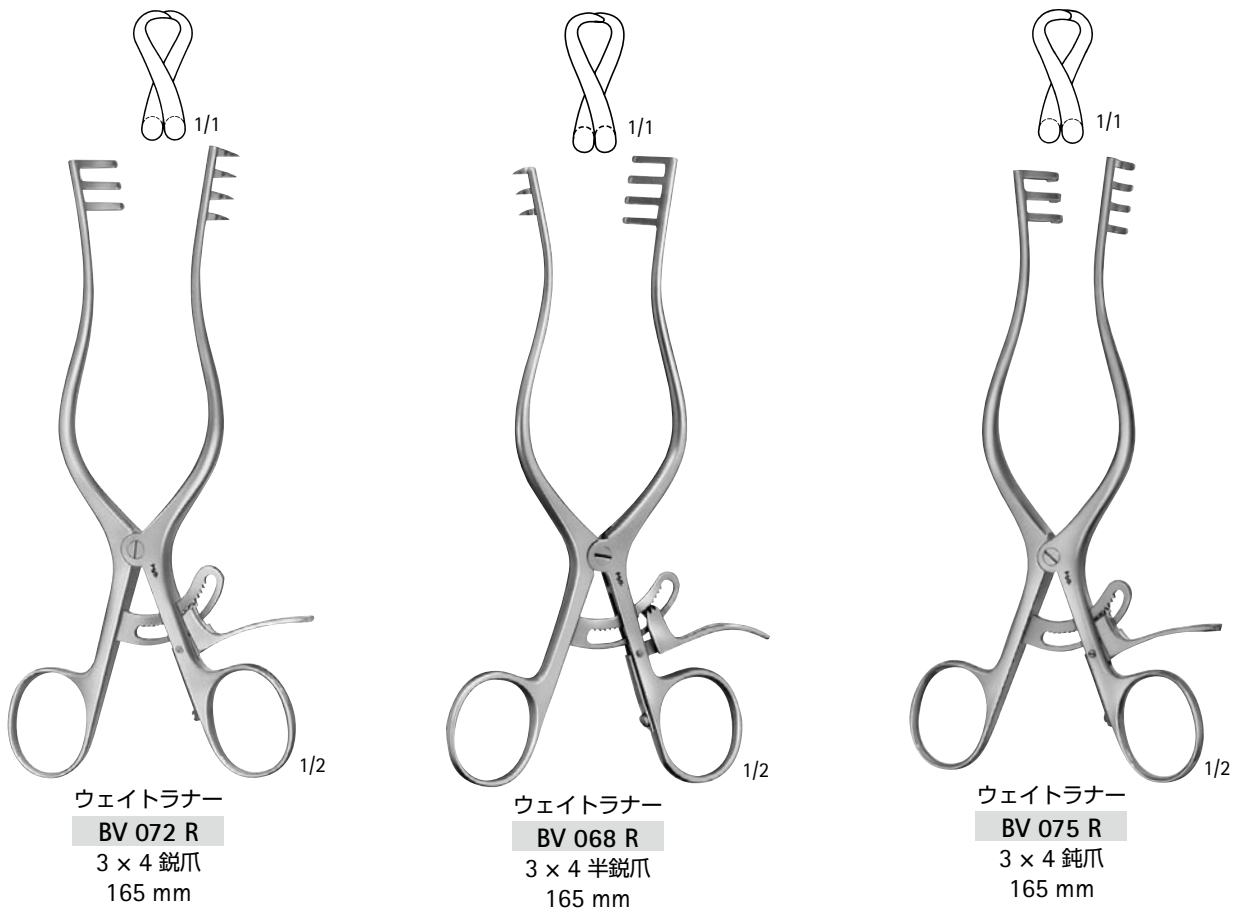
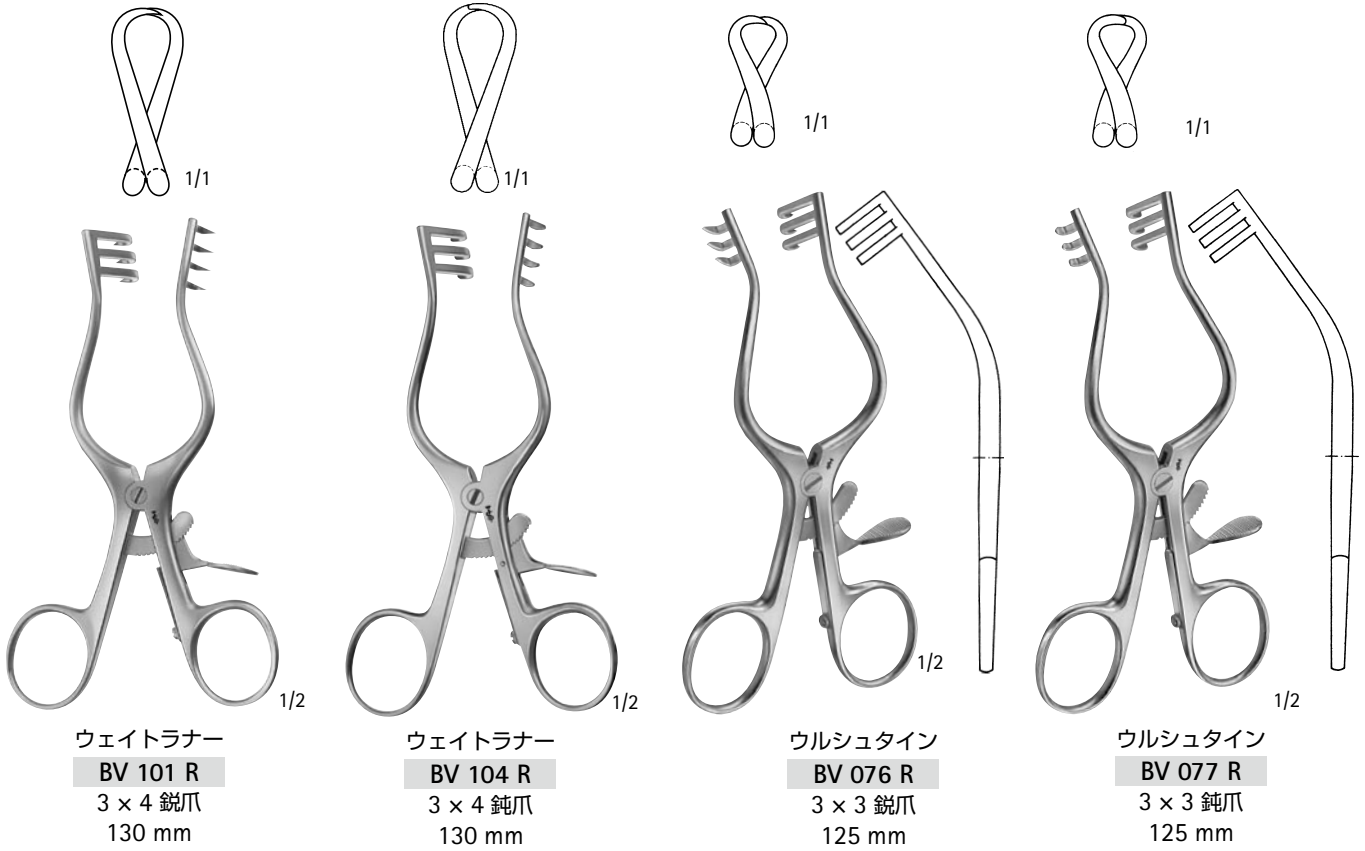

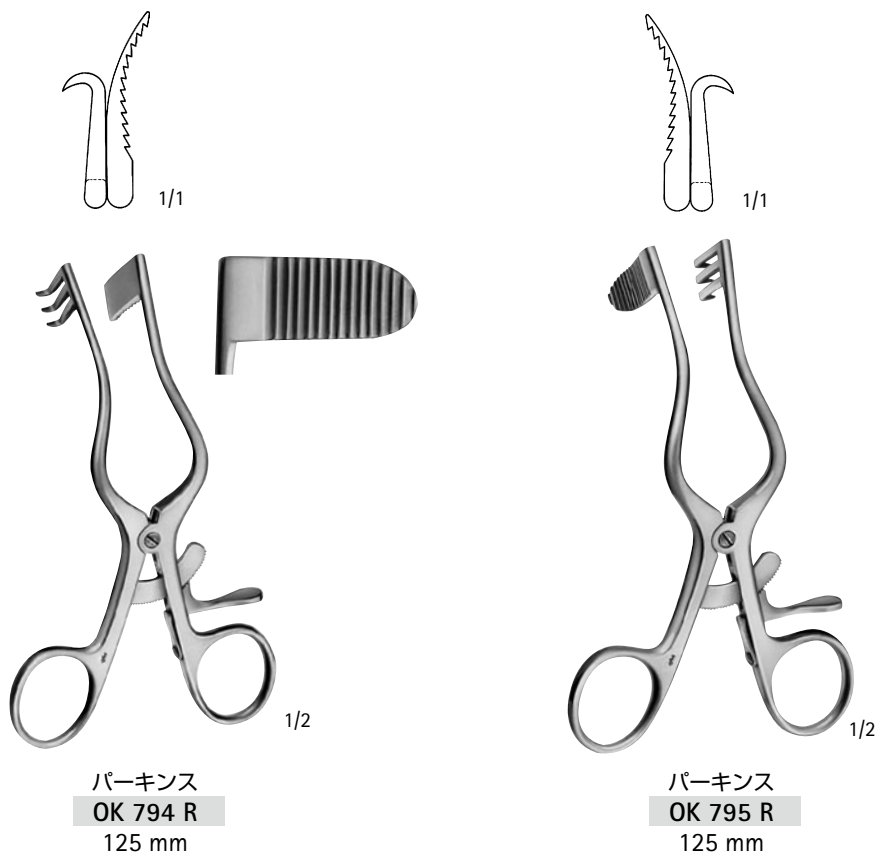
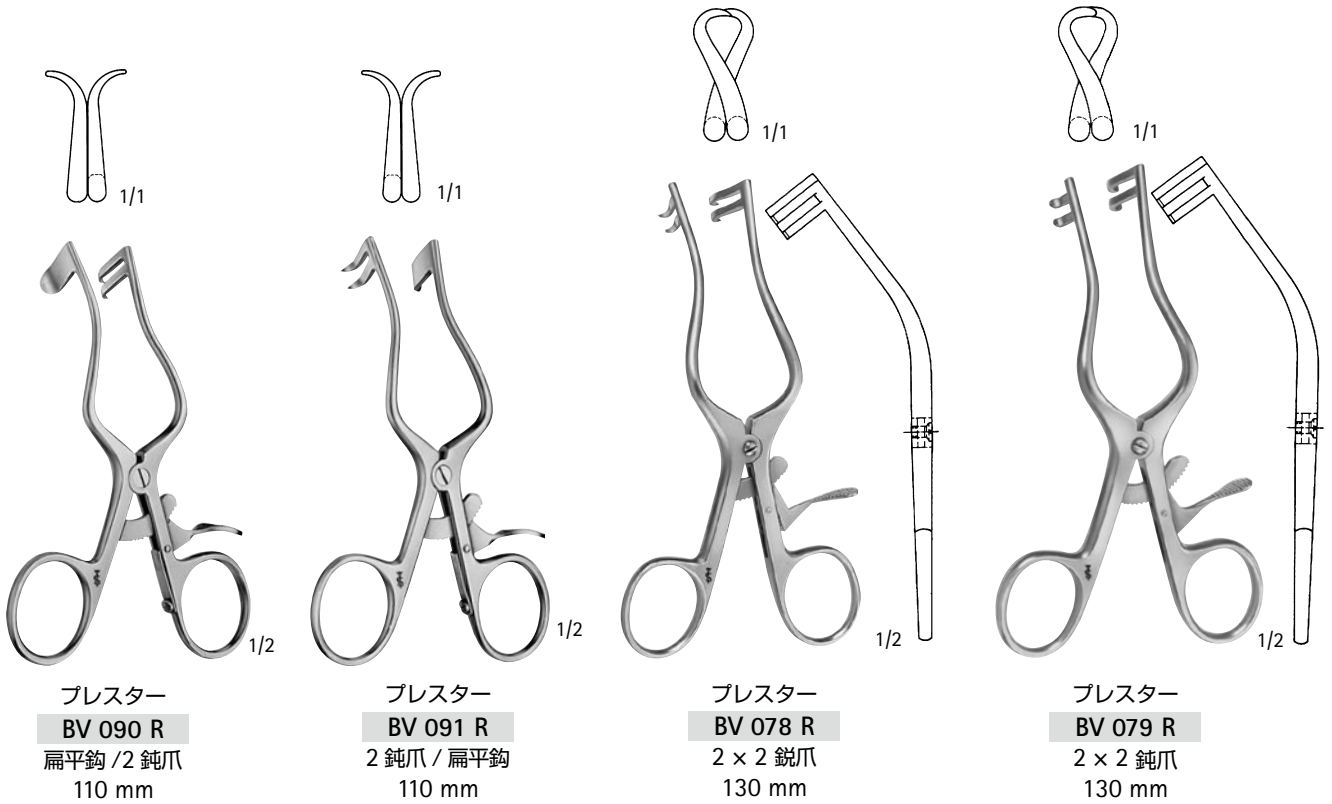

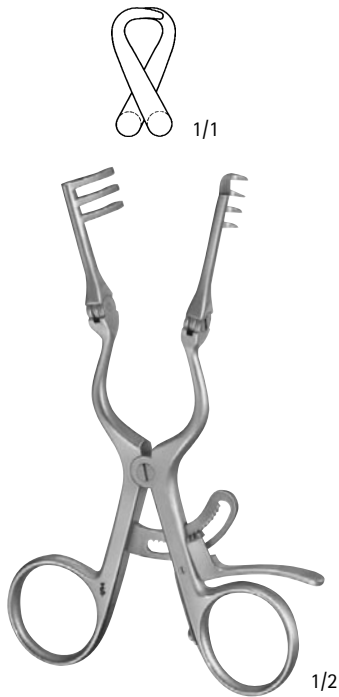

アドソン・ベビー  
**BV 085 R**  
 3 × 4 半鈍爪  
 140 mm

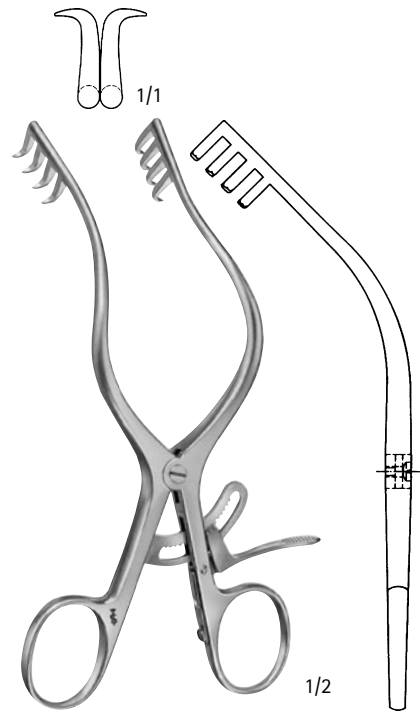

モリソン  
**BV 088 R**  
 4 × 4 鋭爪  
 155 mm



メイヨー・アダムス  
**BV 112 R**  
 2 × 2 鈍爪  
 165 mm





**BV 200 R**  
3 × 4 鋭爪  
200 mm

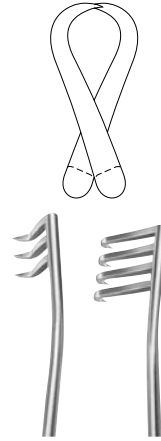

**BV 206 R**  
3 × 4 鋭爪  
240 mm

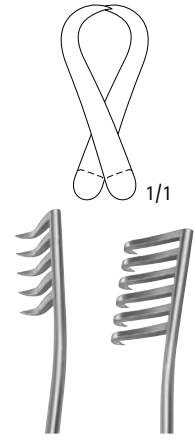

**BV 208 R**  
5 × 6 鋭爪  
255 mm

1/2



**BV 201 R**  
3 × 4 鈍爪  
200 mm

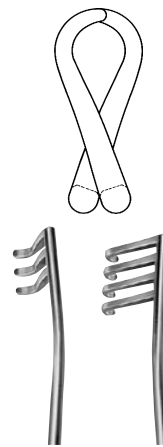

**BV 207 R**  
3 × 4 鈍爪  
240 mm

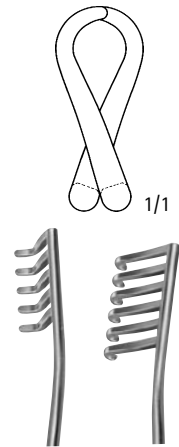

**BV 209 R**  
5 × 6 鈍爪  
255 mm

1/2



ウェイトラナー  
BV 200 R - BV 209 R

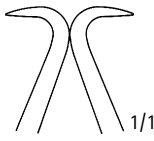

ゲルピー  
BV 996 R  
腔用  
135 mm

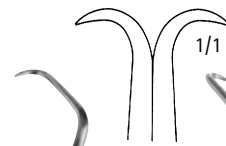

ゲルピー  
BV 997 R  
皮膚・腔用  
175 mm

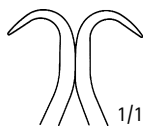

ドゥベーカー  
BV 998 R  
小児大腿用  
100 mm

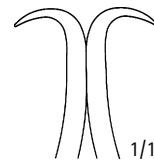

ドゥベーカー  
BV 999 R  
大腿用  
145 mm

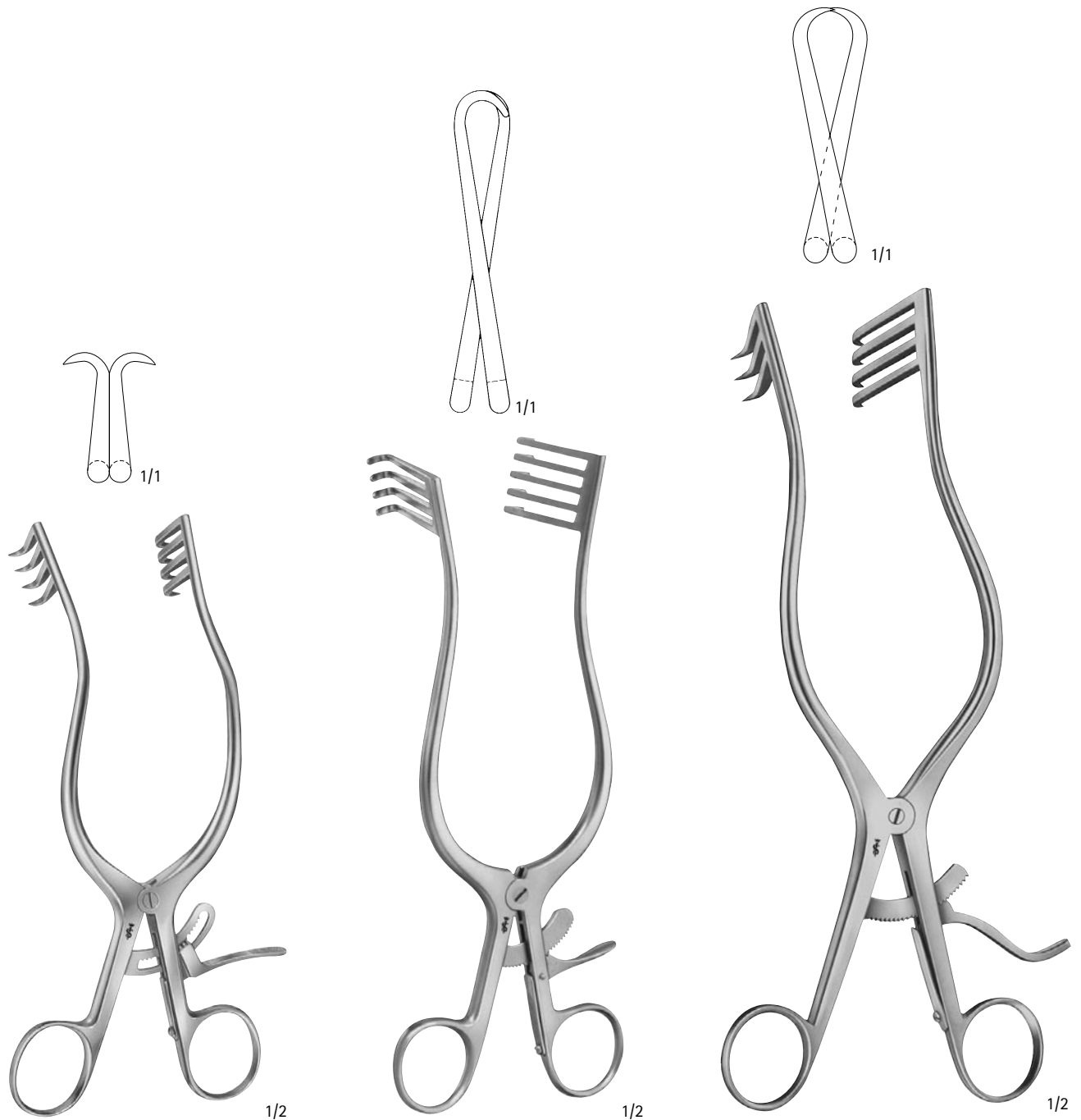

アンダーソン・アドソン

**BV 250 R**

4 × 4 鋭爪  
190 mm

ノルフォーク・ノルウィヒ

**BV 248 R**

4 × 5 鈍爪  
220 mm

アドソン

**BV 252 R**

3 × 4 鋭爪  
265 mm

1. 開創鉤、開創器

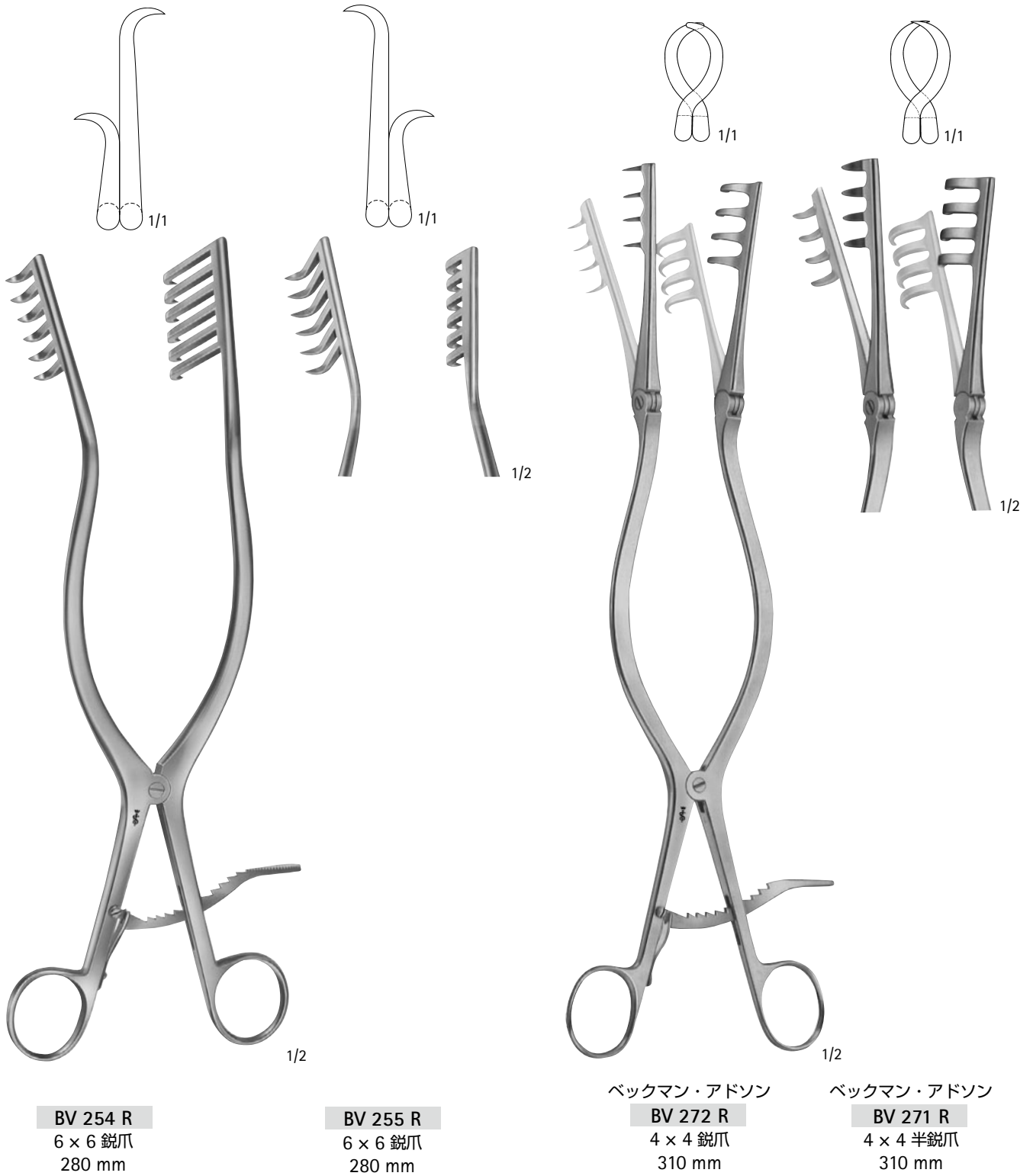

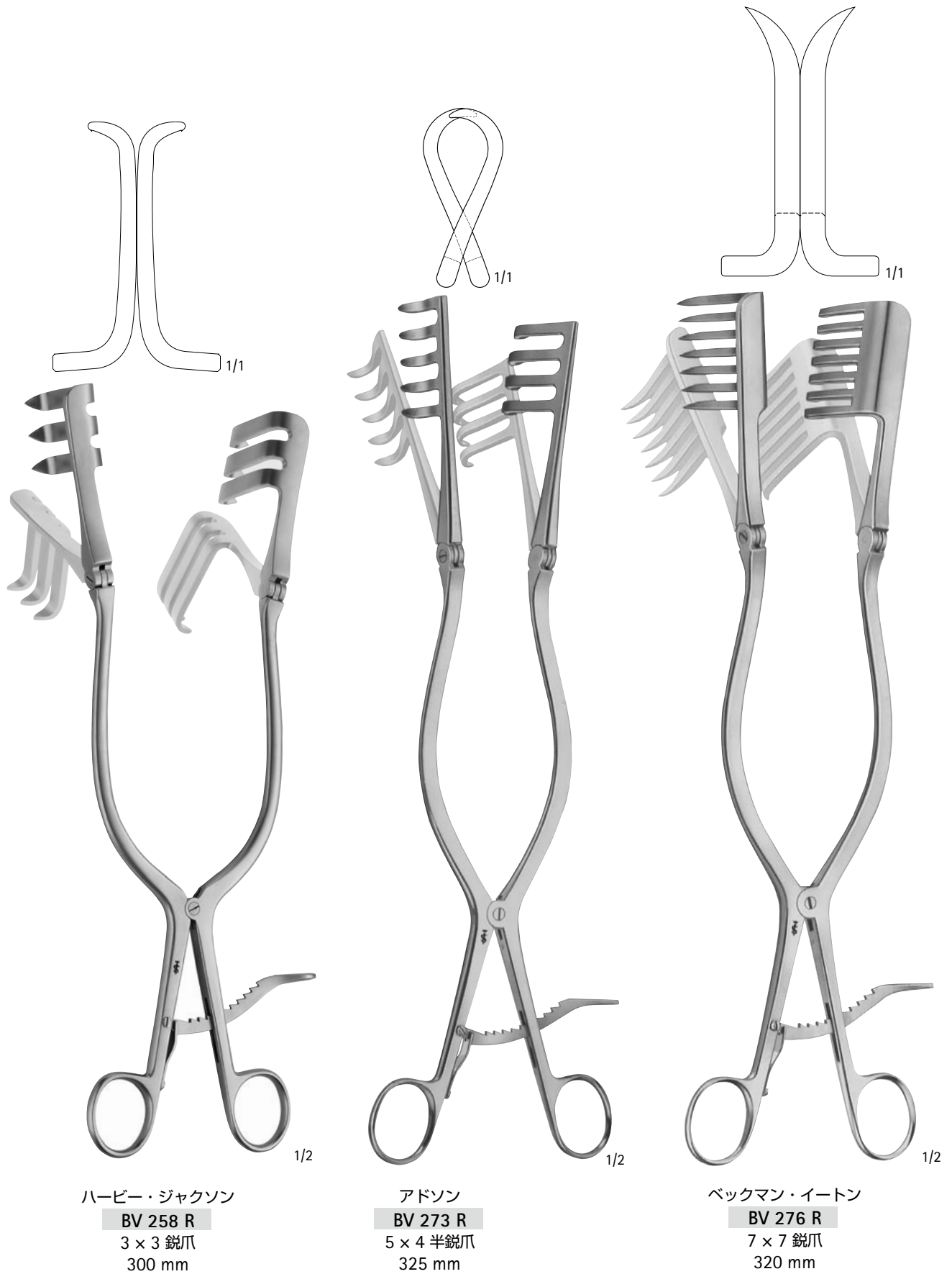

エースクラップボールスナップ固定

利点：●右図の様にボールスナップ機構により固定されます。

- 術中でもブレードは簡単に交換可能
- 各種のレトラクターが併用・交換でき、手技に応じたブレードが選択できます。



ボールスナップ固定

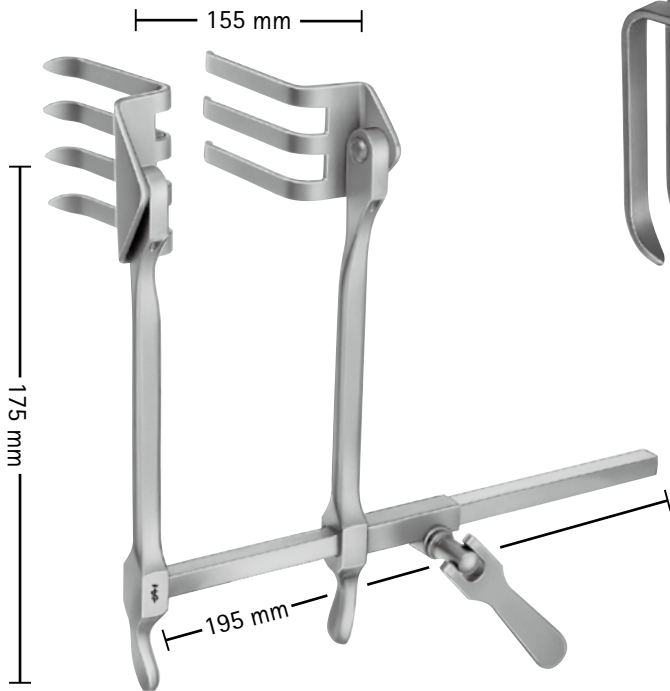

スコーパー・リヒター  
**BV 510 R**  
 ラミネクトミー  
 開創器セット

構成：  
 BV 509 R スプレッター  
 BV 516 R ブレード1対  
 ブレードをセットした状態で  
 バー及びジャンクは 180°回転可能



**BV 516 R**  
 65 × 52mm 62 × 37mm  
 1対



**BV 517 R**  
 47 × 51mm  
 1対



**BV 518 R**  
 30 × 40mm  
 1対



**BV 519 R**  
 37 × 62mm  
 1対



ボールスナップ固定



**BV 435 R**  
フック  
38 mm



**BV 437 R**  
フック  
58 mm



<b>BV 441 R</b>	32×22mm
<b>BV 442 R</b>	37×22mm
<b>BV 443 R</b>	43×22mm
<b>BV 444 R</b>	47×22mm
<b>BV 445 R</b>	52×22mm
<b>BV 446 R</b>	57×22mm
<b>BV 447 R</b>	62×22mm
<b>BV 448 R</b>	67×22mm

ブレード

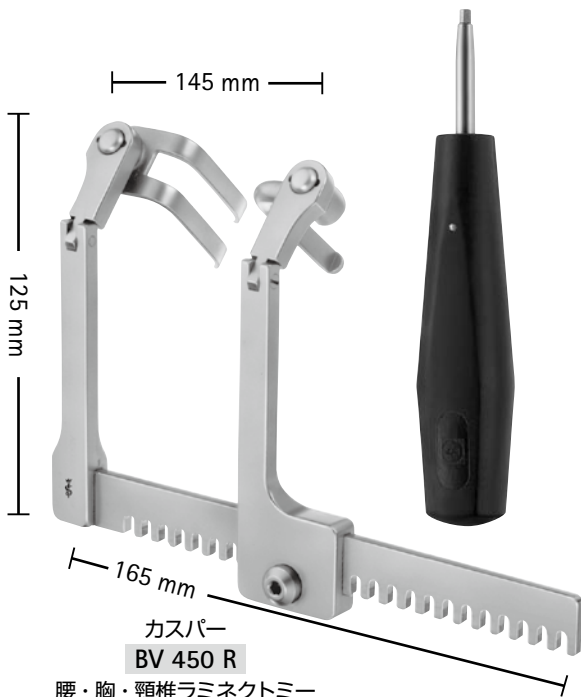

構成：

- BV 449 R レトラクター、ヘックスキー (TE 749 R) 付
- BV 435 R フック
- BV 442 R ブレード
- BV 443 R ブレード
- BV 444 R ブレード
- BV 445 R ブレード
- BV 446 R ブレード



<b>BV 451 R</b>	32×37mm
<b>BV 452 R</b>	37×37mm
<b>BV 453 R</b>	43×37mm
<b>BV 454 R</b>	47×37mm
<b>BV 455 R</b>	52×37mm
<b>BV 456 R</b>	57×37mm
<b>BV 457 R</b>	62×37mm
<b>BV 458 R</b>	67×37mm

ブレード



<b>BV 461 R</b>	32×52mm
<b>BV 462 R</b>	37×52mm
<b>BV 463 R</b>	43×52mm
<b>BV 464 R</b>	47×52mm
<b>BV 465 R</b>	52×52mm
<b>BV 466 R</b>	57×52mm
<b>BV 467 R</b>	62×52mm
<b>BV 468 R</b>	67×52mm

ブレード



スコープル  
BV 403 R  
55mm



スコープル  
BV 405 R 63×25mm  
BV 406 R 63×51mm

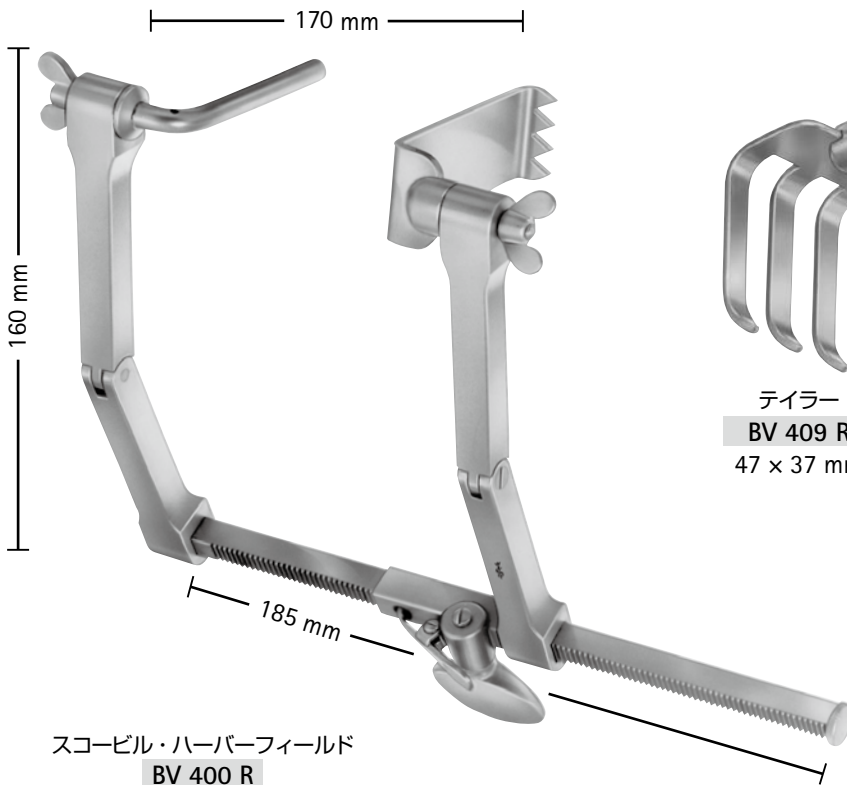

スコープル・ハーバーフィールド

BV 400 R

ラミネクトミー

開創器セット

構成：

BV 401 R スプレッター

BV 403 R フック

BV 405 R ブレード



テイラー  
BV 409 R  
47 × 37 mm



テイラー  
BV 411 R  
62 × 52 mm





ボールスナップ固定

※他のブレードとの接続はできません。



**BV 381 R**  
40×16mm



**BV 382 R**  
45×16mm



**BV 391 R**  
40×16mm



**BV 392 R**  
45×16mm



**BV 383 R**  
50×16mm



**BV 384 R**  
55×16mm



**BV 393 R**  
50×16mm



**BV 394 R**  
55×16mm



**BV 385 R**  
60×16mm



**BV 395 R**  
60×16mm

クロワード

**BV 380 R**

頸椎開創器セット

構成：

- BV 379 R レトラクター
- BV 381 R ブレード
- BV 382 R ブレード
- BV 383 R ブレード
- BV 384 R ブレード
- BV 385 R ブレード



**BW 049 R**  
レトラクター



**BW 048 R**  
カウンターレトラクター  
スペキュラム形



**BW 047 R**  
カウンターレトラクター



**BW 010 R**  
レトラクターハンドル



**BW 011 P**  
デプスゲージ用ロッド



**BW 124** 24 mm ブレードセット (ケース付)

構成：

- BW 049 R レトラクター
- BW 048 R カウンターレトラクター、スペキュラム形
- BW 047 R カウンターレトラクター
- BW 141 T ~ BW 149 T ラテラルブレード
- BW 151 T ~ BW 159 T ミディアルブレード
- BW 162 T ~ BW 170 T ブラントブレード (頭尾側)
- BW 010 R レトラクターハンドル
- BW 011 P デプスゲージ用ロッド
- BW 125 P インストゥルメントトレイ

**BW 122**

ベーシックレトラクターセット  
24 mm ブレード

構成：

- BW 049 R レトラクター
- BW 143 T ~ BW 147 T ラテラルブレード
- BW 153 T ~ BW 157 T ミディアルブレード
- BW 010 R レトラクターハンドル

**BW 123**

ベーシックカウンターレトラクターセット  
24 mm ブレード

構成：

- BW 047 R カウンターレトラクター
- BW 164 T ~ BW 168 T プラントブレード

**BW125P**

CCR 専用ケース

# 頸椎開創器 (CCR Titanium)

Aesculap®

1. 開創鉤、開創器



BW 141 T 24x30mm  
 BW 142 T 24x35mm  
 BW 143 T 24x40mm  
 BW 144 T 24x45mm  
 BW 145 T 24x50mm  
 BW 146 T 24x55mm  
 BW 147 T 24x60mm  
 BW 148 T 24x65mm  
 BW 149 T 24x70mm

ラテラルブレード  
 (チタン製)



BW 151 T 24x30mm  
 BW 152 T 24x35mm  
 BW 153 T 24x40mm  
 BW 154 T 24x45mm  
 BW 155 T 24x50mm  
 BW 156 T 24x55mm  
 BW 157 T 24x60mm  
 BW 158 T 24x65mm  
 BW 159 T 24x70mm

ミディアルブレード  
 (チタン製)



BW 162 T 24x35mm  
 BW 163 T 24x40mm  
 BW 164 T 24x45mm  
 BW 165 T 24x50mm  
 BW 166 T 24x55mm  
 BW 167 T 24x60mm  
 BW 168 T 24x65mm  
 BW 169 T 24x70mm  
 BW 170 T 24x75mm

ブラントブレード (頭尾側)  
 (チタン製)



BW 050 T 19x25mm  
 BW 051 T 19x30mm  
 BW 052 T 19x35mm  
 BW 053 T 19x40mm  
 BW 054 T 19x45mm  
 BW 055 T 19x50mm  
 BW 056 T 19x55mm  
 BW 057 T 19x60mm

ブレード M / L  
 (チタン製)



BW 060 T 19x25mm  
 BW 061 T 19x30mm  
 BW 062 T 19x35mm  
 BW 063 T 19x40mm  
 BW 064 T 19x45mm  
 BW 065 T 19x50mm  
 BW 066 T 19x55mm  
 BW 067 T 19x60mm

ブラントブレード (頭尾側)  
 (チタン製)



BV 764 R 50x25mm  
 BV 766 R 60x25mm

鈍ブレード、  
 腸骨稜からの  
 固定移植片採取用



構成：

BW 049 R レトラクター  
 BW 048 R カウンターレトラクター、スペキュラム形  
 BW 047 R カウンターレトラクター  
 BW 050 T ~ BW 057 T ブレード M / L  
 BW 060 T ~ BW 067 T ブラントブレード (頭尾側)  
 BW 010 R レトラクターハンドル  
 BW 011 P デプスゲージ用ロッド  
 BW 125 P インストゥルメントトレイ

BW 119 マイクロサージェリー用 19 mm ブレードセット (ケース付)

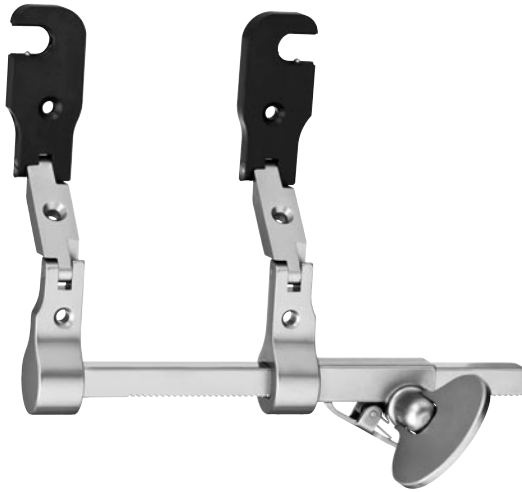

**BW 139 R**  
ピーク頸椎レトラクター



**BW 137 R**  
ピークカウンターレトラクター



- BW 251 P 30×19mm
  - BW 252 P 35×19mm
  - BW 253 P 40×19mm
  - BW 254 P 45×19mm
  - BW 255 P 50×19mm
  - BW 256 P 55×19mm
  - BW 257 P 60×19mm
  - BW 258 P 65×19mm
  - BW 259 P 70×19mm
- ピークサービカルブレード



- BW 261 P 30×19mm
  - BW 262 P 35×19mm
  - BW 263 P 40×19mm
  - BW 264 P 45×19mm
  - BW 265 P 50×19mm
  - BW 266 P 55×19mm
  - BW 267 P 60×19mm
  - BW 268 P 65×19mm
  - BW 269 P 70×19mm
- ピークブラントブレード



**BW 010 R**  
レトラクターハンドル



**BW 011 P**  
デプスゲージ用ロッド



CCR 専用ケース **BW 125 P**



カスパー  
FF 903 R  
ディストラクター  
120mm 用

FF901R 類似品

2 椎間以上のディストラクションに適しています。  
第 5 頸椎から第 1 (及び第 2) 胸椎へは左側前方から、頸椎高  
位は右側前方からのアプローチに適しています。



カスパー  
FF 893 R  
ディストラクター  
120mm 用

FF891R 類似品

2 椎間以上のディストラクションに適しています。  
第 5 頸椎から第 1 (及び第 2) 胸椎へは右側前方から、頸椎高  
位は左側前方からのアプローチに適しています。

**FF 900 R**  
ディストラクターセット

構成：

FF 901 R	1	ディストラクター
FF 907 R	1	ドリルガイド
FF 908 R	1	ツイストドリル
FF 905 SB	2	ディストラクションスクリュー 16mm
FF 906 R	1	スクリュードライバー

**FF 890 R**  
ディストラクターセット

構成：

FF 891 R	1	ディストラクター
FF 897 R	1	ドリルガイド
FF 908 R	1	ツイストドリル
FF 905 SB	2	ディストラクションスクリュー 16mm
FF 906 R	1	スクリュードライバー



**FF 907 R**  
ドリルガイド  
ディストラクションスクリューのポジショニングの際 FF901R と共に使用します。

**FF 897 R**  
ドリルガイド  
ディストラクションスクリューのポジショニングの際 FF891R と共に使用します。



**FF 908 R**  
ツイストドリル φ 1.7 mm  
ディストラクションスクリュー用穴あけにご使用下さい。  
穴の深さ 8 mm  
シャンク φ 2.35 mm  
145 mm



**FF 912 SB** 12mm  
**FF 904 SB** 14mm  
**FF 905 SB** 16mm  
**FF 909 SB** 18mm  
ディストラクションスクリュー

ディストラクター FF901R または FF891R と共に使用下さい。最低 2 本必要です。同時に 2 椎間ディストラクションするには 3 本必要です。  
1パック：2 本



**FF 906 R**  
スクリュードライバー  
ディストラクションスクリュー用  
200 mm



BW 020 T 35×20mm  
 BW 021 T 40×20mm  
 BW 022 T 45×20mm  
 BW 023 T 55×20mm  
 BW 024 T 65×20mm  
 ブレード



BW 030 T 35×40mm  
 BW 031 T 40×40mm  
 BW 032 T 45×40mm  
 BW 033 T 55×40mm  
 BW 034 T 65×40mm  
 BW 035 T 75×40mm  
 ブレード



BW 040 T 35×60mm  
 BW 041 T 40×60mm  
 BW 042 T 45×60mm  
 BW 043 T 55×60mm  
 BW 044 T 65×60mm  
 BW 045 T 75×60mm  
 BW 046 T 85×60mm  
 ブレード



BW 001 R  
 腰椎レトラクター  
 ヘックスキー (TE 749 R) 付

BW 028 T  
 スモールフック



BW 038 T  
 ラージフック



BW 010 R  
 レトラクターハンドル



BW 011 P  
 デプスゲージ用ロッド



BW 121 P CLR 専用トレイ

TE 749 R  
 ヘックスキー



黒色表面仕上げ



カスパー  
BV 799 R - BV 804 R  
腰椎術用スペキュラ



BV 799 R    BV 800 R    BV 801 R

ブレード長    40 mm    45 mm    50 mm

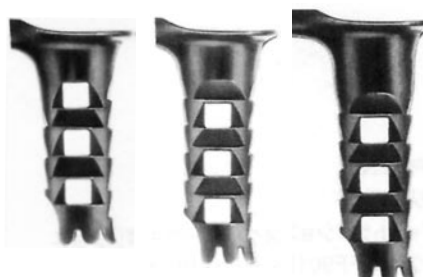

BV 802 R    BV 803 R    BV 804 R

ブレード長    55 mm    60 mm    65 mm



ボールスナップ固定



黒色表面仕上げ

カスパー  
BV 810 R

カウンターレトラクターセット

構成：

- BV 812 R    レトラクター
- BV 870 R    ブレード
- BV 871 R    ブレード
- BV 872 R    ブレード
- BV 873 R    ブレード
- BV 874 R    ブレード
- BV 875 R    ブレード
- BV 876 R    ブレード



BV 870 R    BV 871 R    BV 872 R    BV 873 R

ブレード長    35 mm    40 mm    45 mm    50 mm



BV 874 R    BV 875 R    BV 876 R

ブレード長    55 mm    60 mm    65 mm



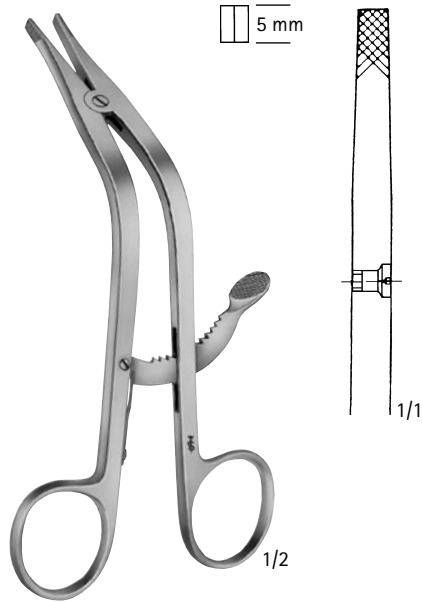

クロワード  
BV 296 R  
155 mm



クロワード  
BV 299 R  
135 mm

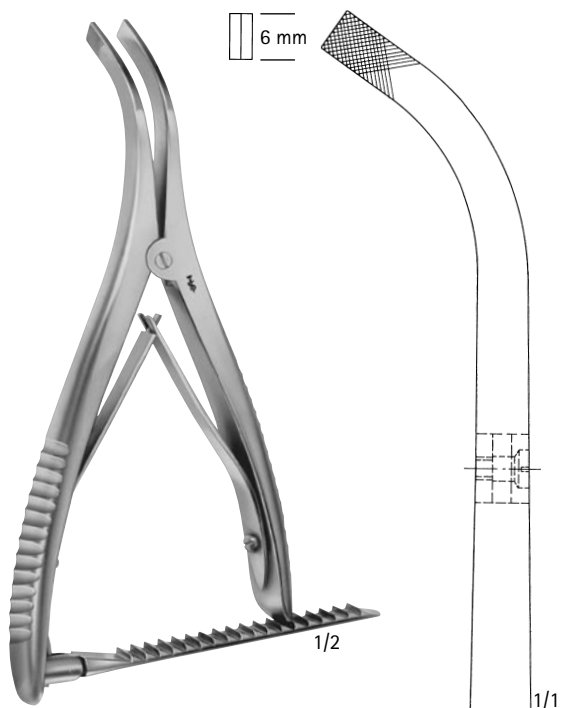

インゲ  
BV 297 R  
170 mm

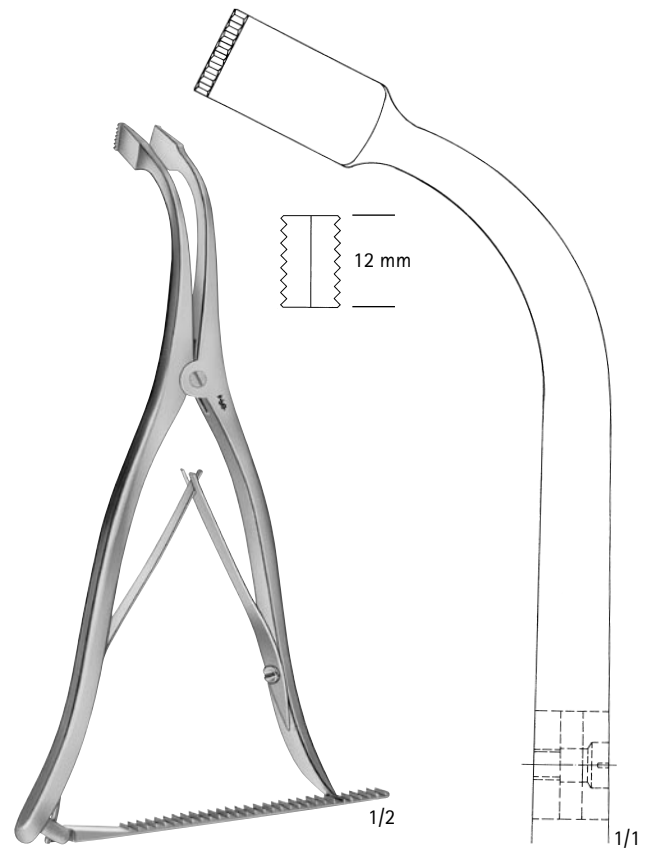

インゲ  
BV 298 R  
275 mm

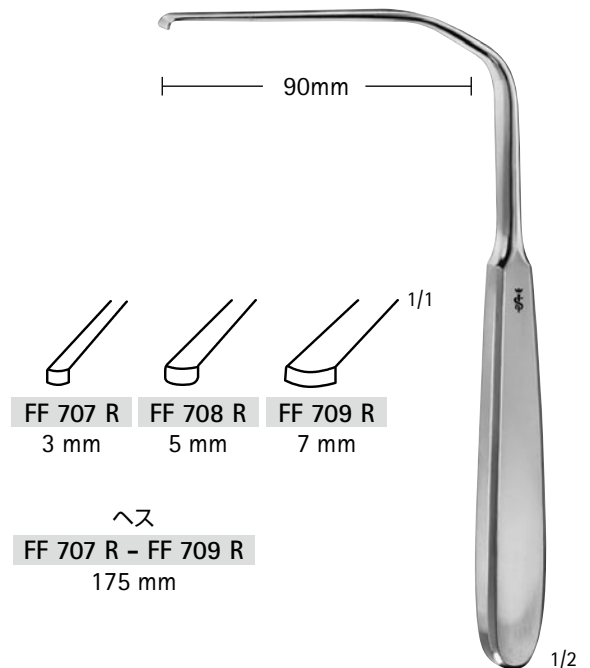
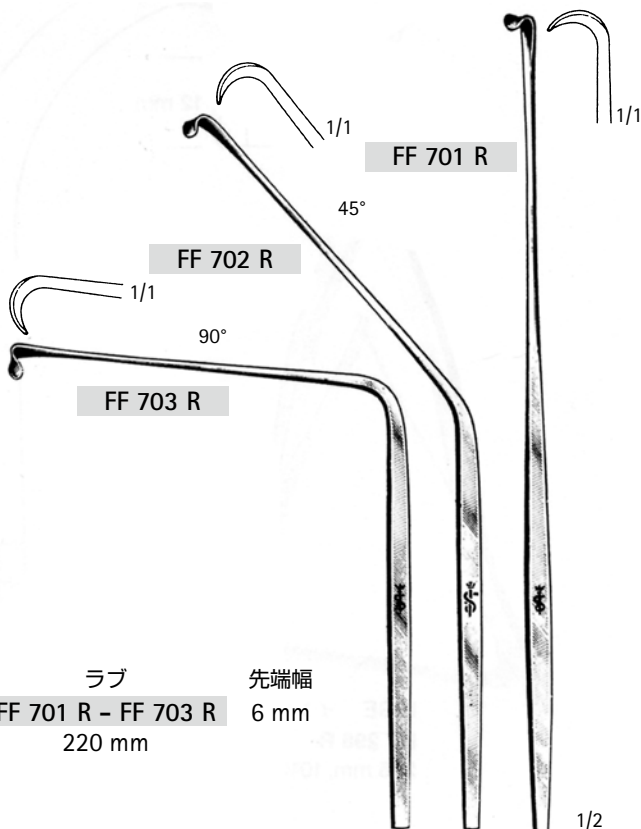
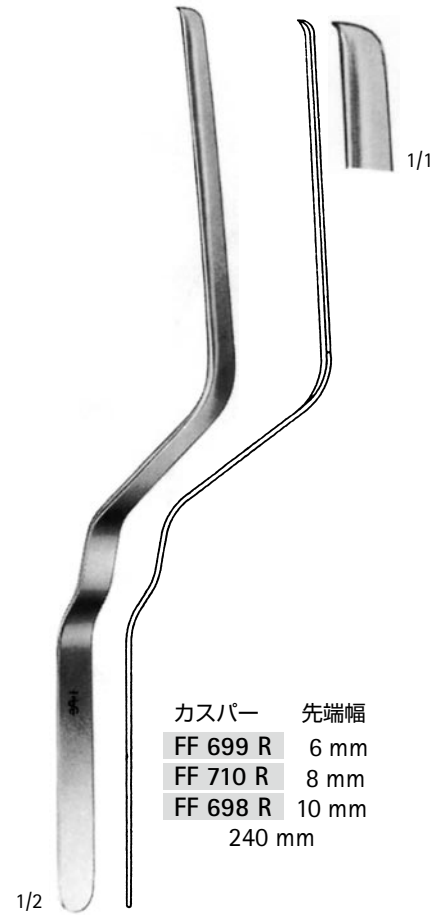

# Aesculap® Surgical Instruments

## 2. 骨膜起子、ボーンレバー



■ 骨膜起子 .....	38
■ ボーンレバー .....	39

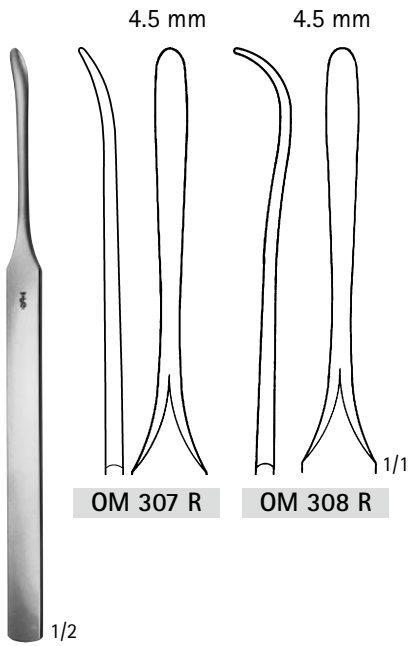

OM 307 R

OM 308 R

ケーニツヒ

OM 307 R - OM 308 R  
155 mm

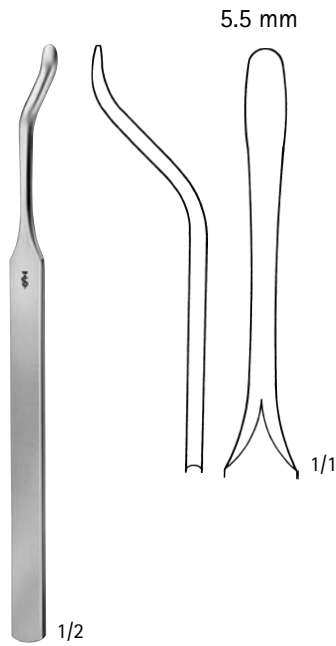

FK 110 R  
155 mm

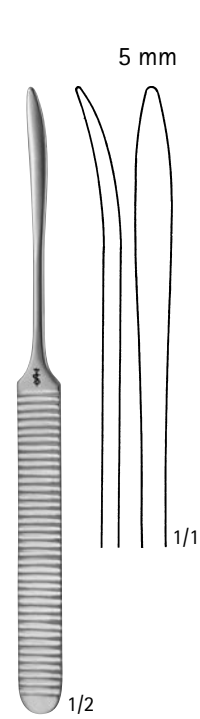

ウィリッガー  
FK 120 R  
165 mm

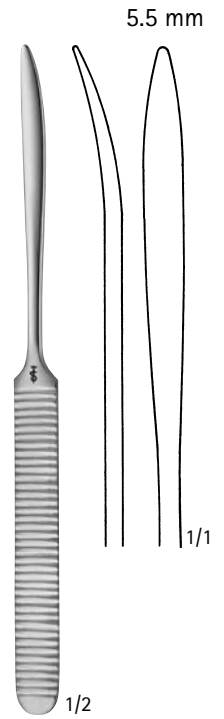

ウィリッガー  
FK 121 R  
170 mm

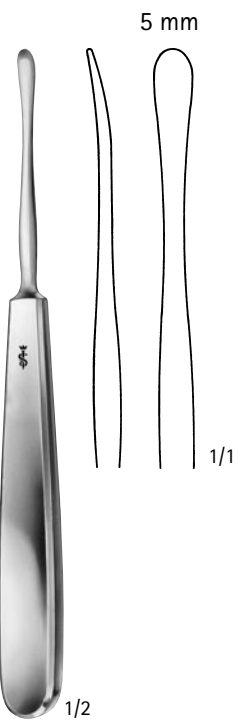

セビロー  
FK 124 R  
175 mm



ケルヴェン  
FK 133 R  
195 mm

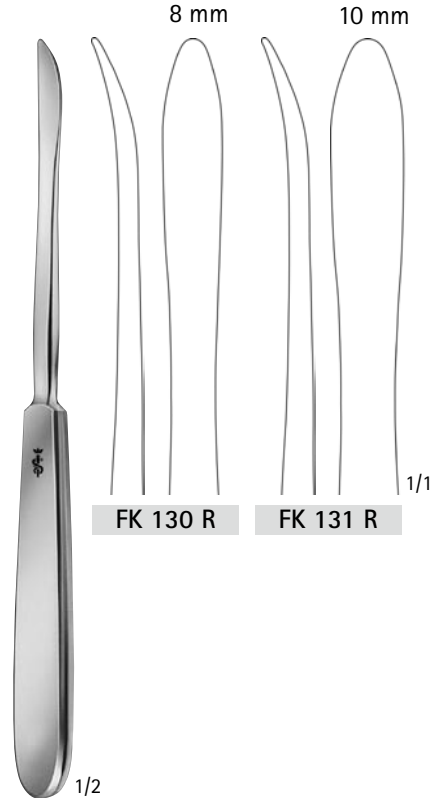

ランゲンバック  
FK 130 R - FK 131 R  
195 mm

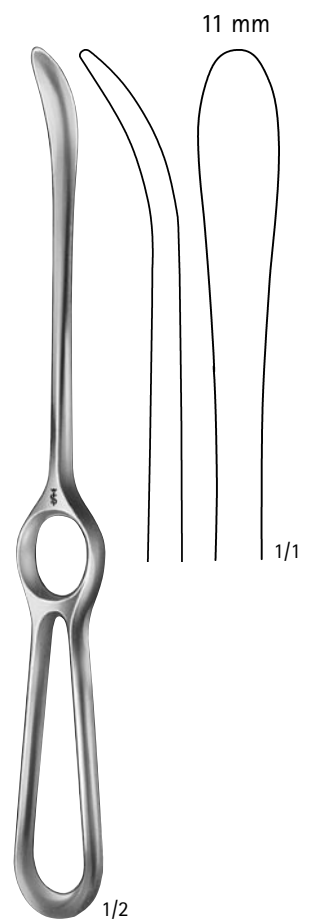

ランゲンバック  
FK 139 R  
230 mm

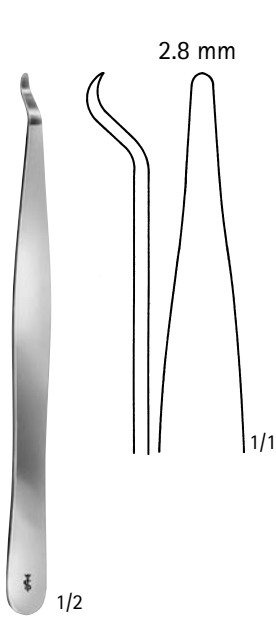

FK 111 R  
140 mm

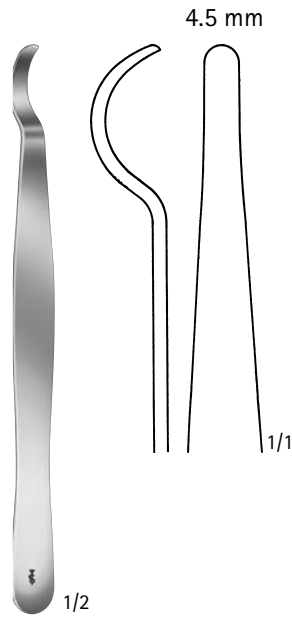

FK 113 R  
150 mm

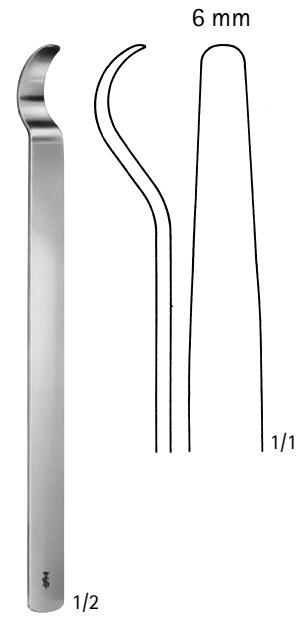

FK 114 R  
150 mm

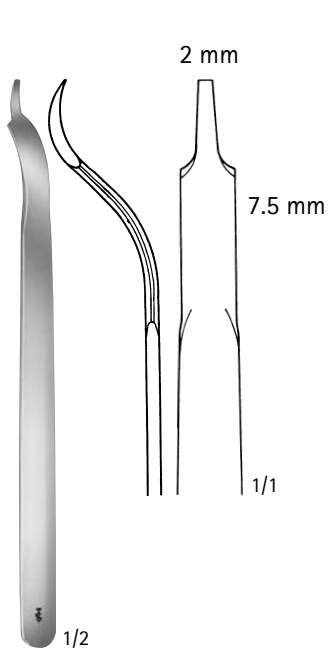

バック・グラムコ  
FK 116 R  
150 mm

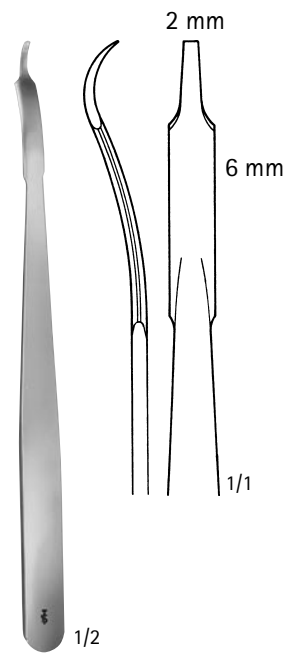

FK 117 R  
160 mm

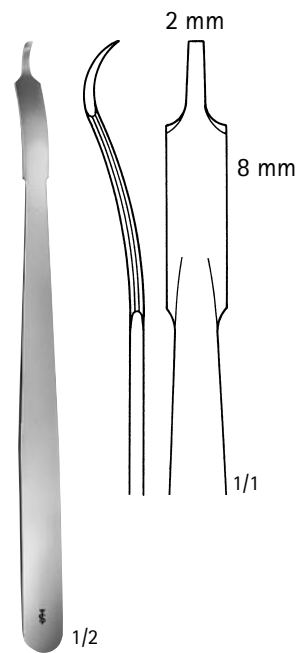

FK 118 R  
160 mm

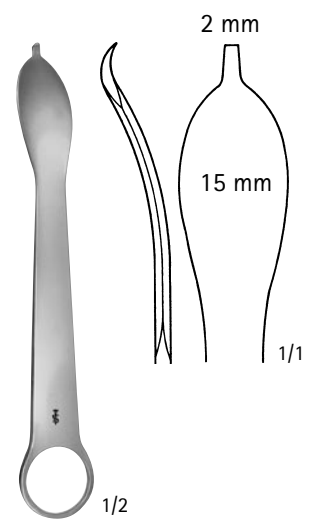

FK 119 R  
125 mm



1/2  
レントレソワン  
FK 135 R  
215 mm

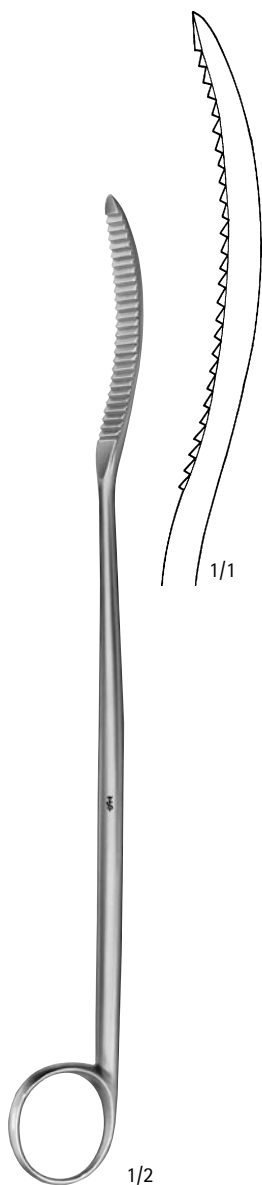

1/2  
レオン  
FK 136 R  
255 mm

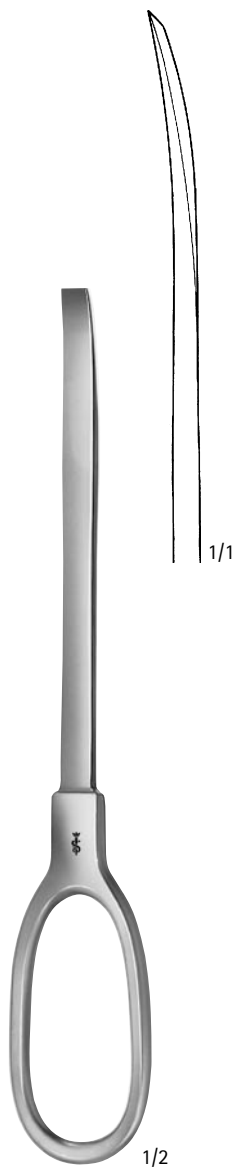

1/2  
プリストウ  
FK 140 R  
230 mm

# ボーンレバー

Aesculap®

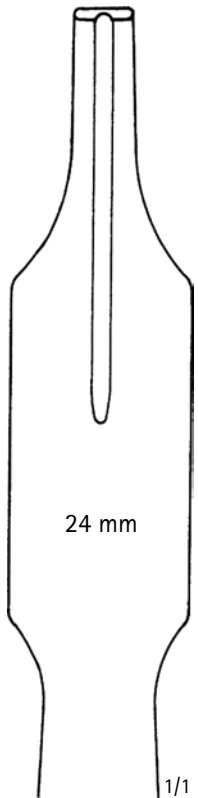

1/1



1/2

ランゲ・ホーマン  
FK 160 R  
250 mm

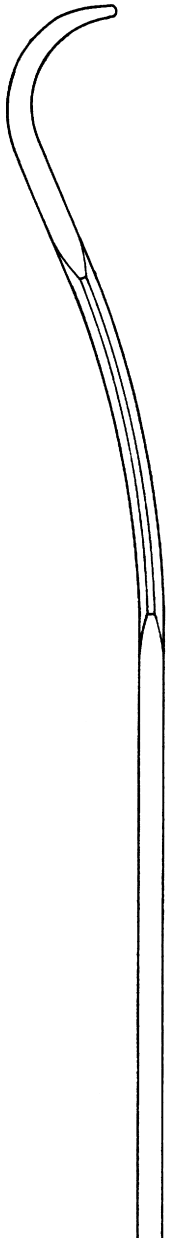

1/1

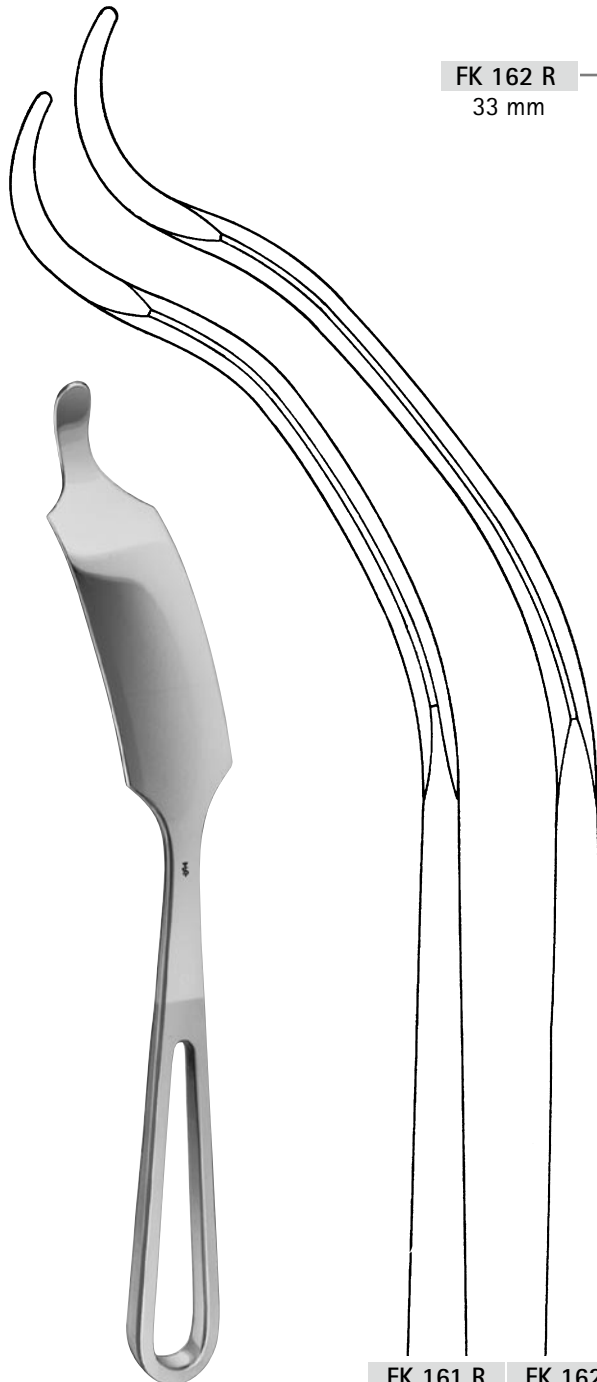

1/1

ランゲ・ホーマン  
FK 161 R 265 mm  
FK 162 R 280 mm

FK 161 R  
30 mm

FK 162 R  
33 mm

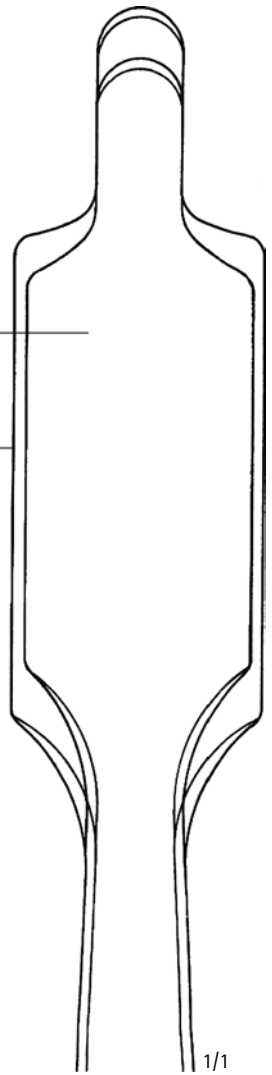

1/1

2. 骨膜起子、ボーンレバー

2. 骨膜起子、ボーンレバー

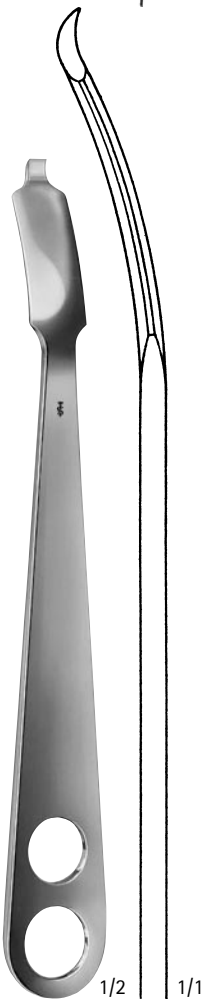
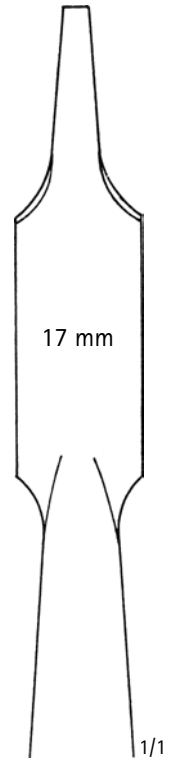
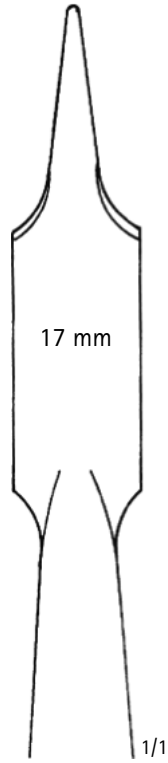
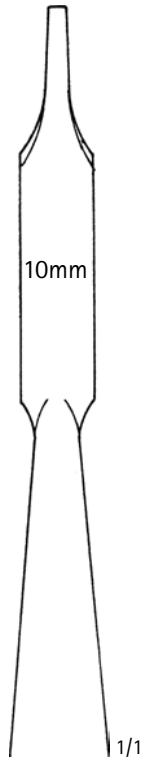
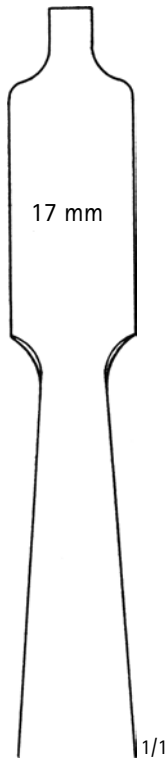

ワグナー  
FK 167 R  
220 mm

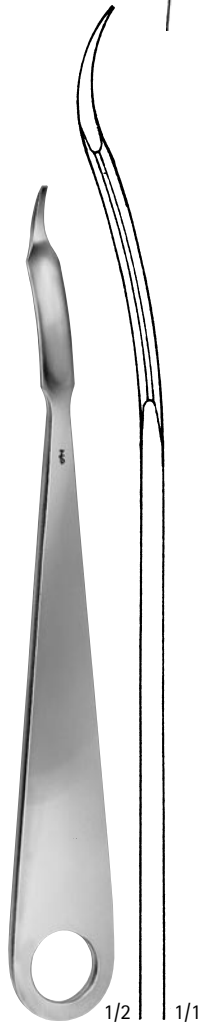

FK 170 R  
220 mm



FK 166 R  
240 mm

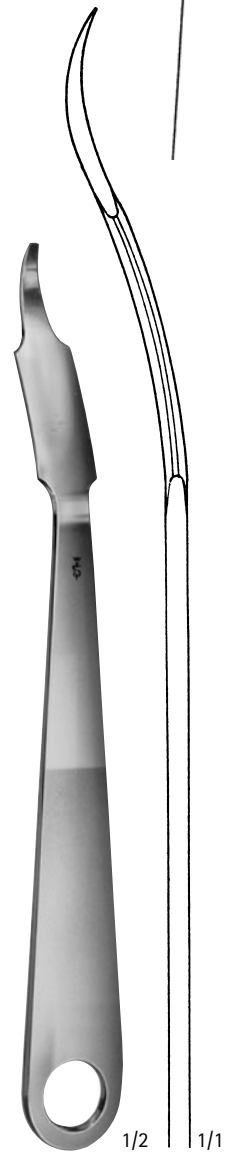

FK 171 R  
240 mm



# ボーンレバー

Aesculap®

2. 骨膜起子、ボーンレバー

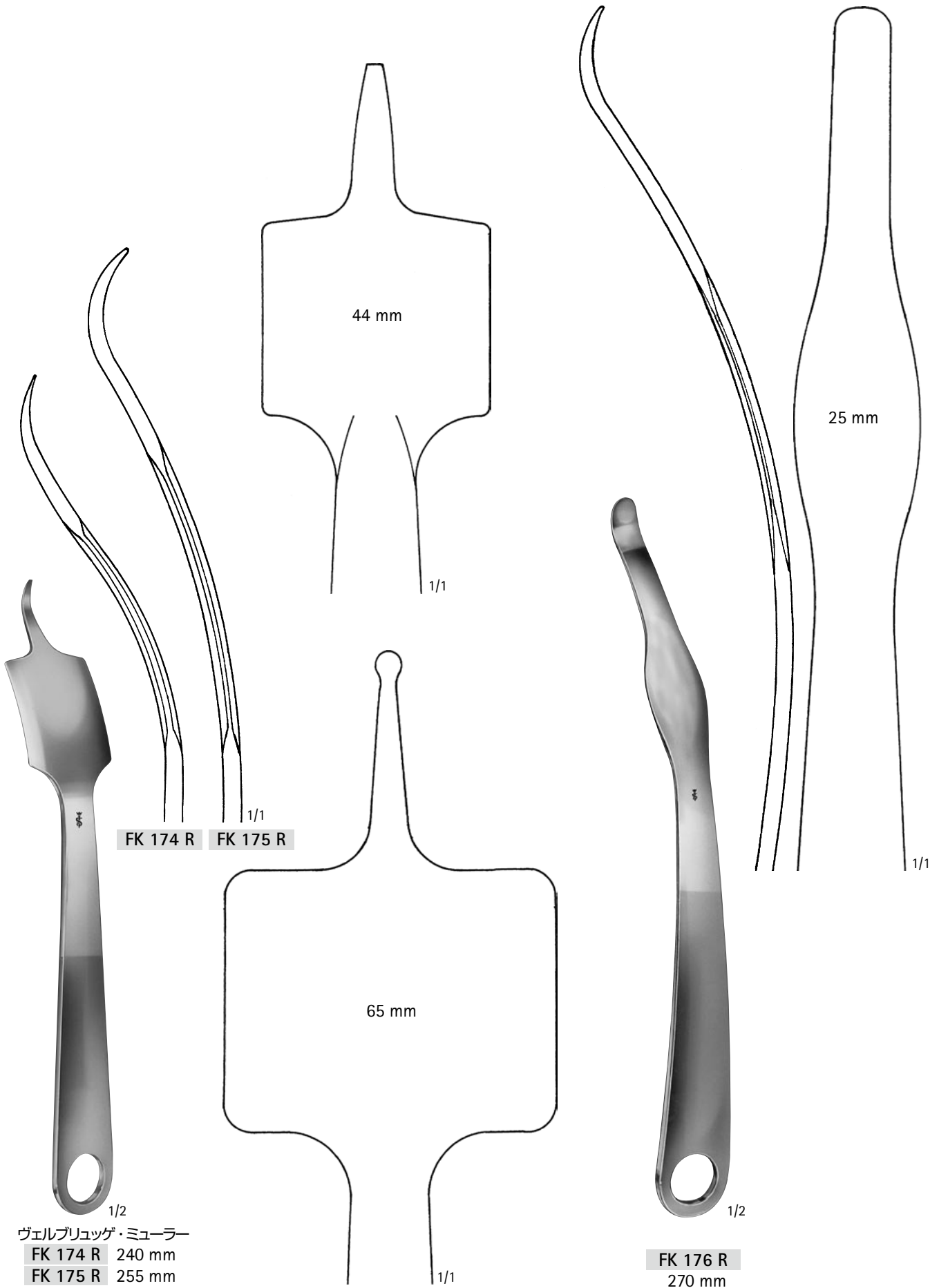

ヴェルブリュッゲ・ミュラー  
 FK 174 R 240 mm  
 FK 175 R 255 mm

FK 176 R  
 270 mm

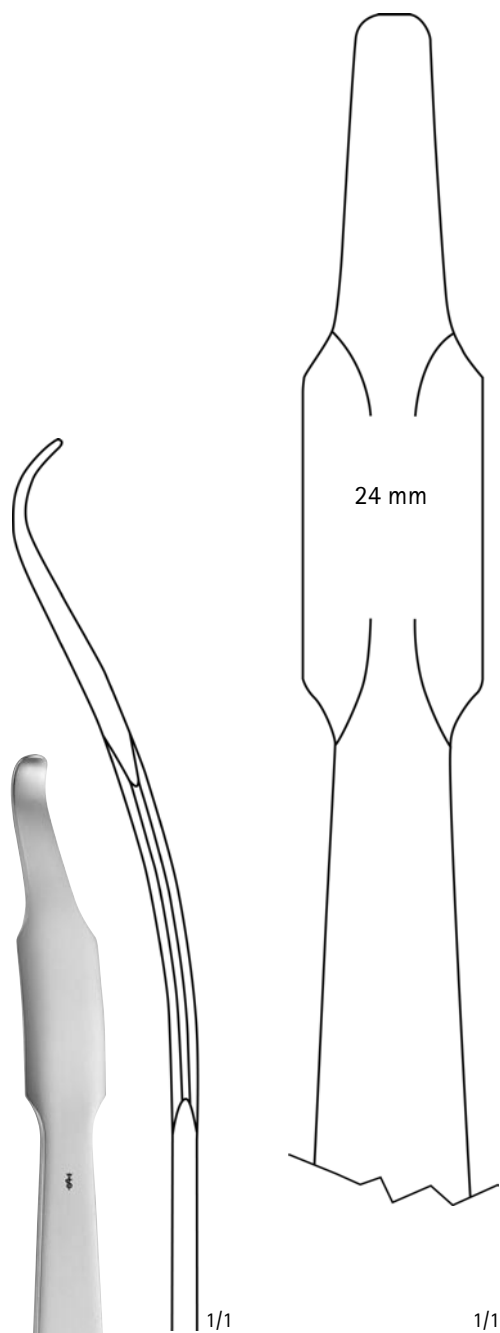

1/2

ホーマン  
FK 172 R  
260 mm

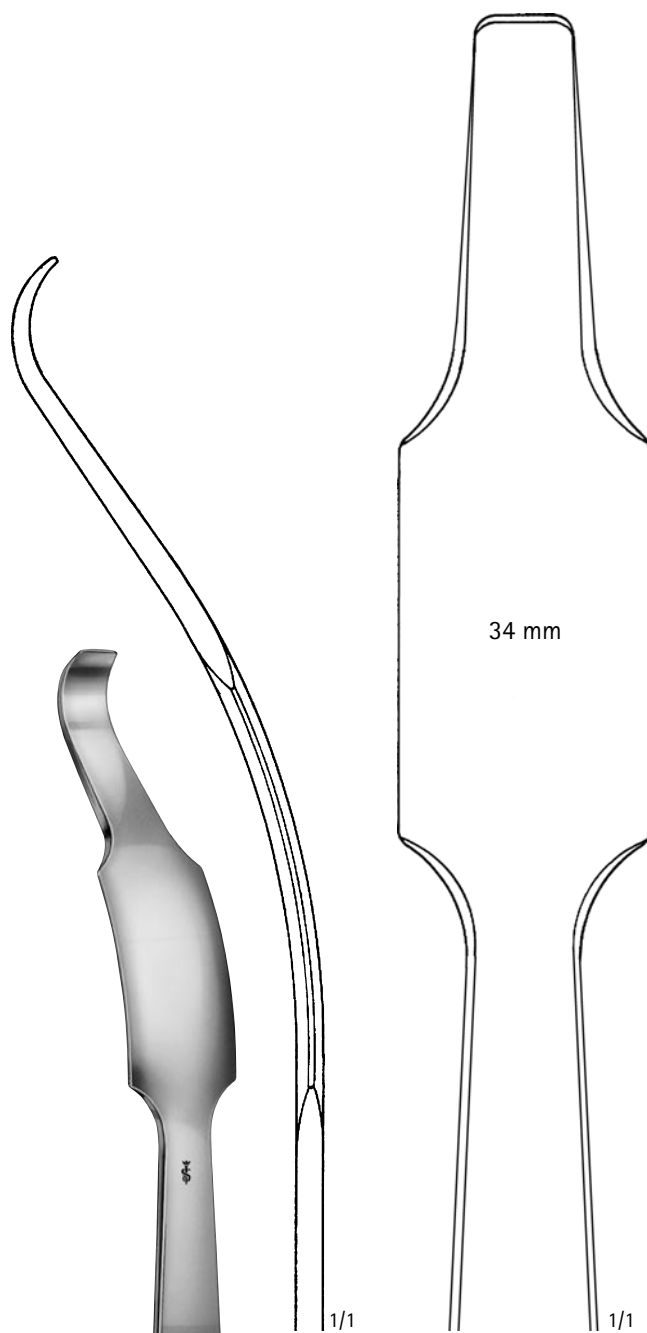

1/2

ホーマン  
FK 173 R  
285 mm

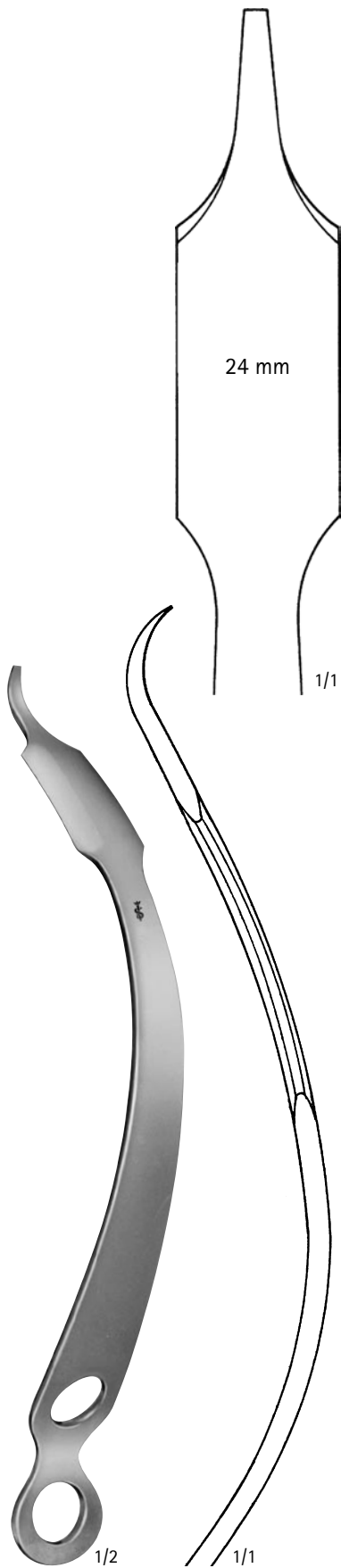

ホーマン・アルディングガー  
FK 169 R  
270 mm



シューマッハー  
FK 168 R  
355 mm

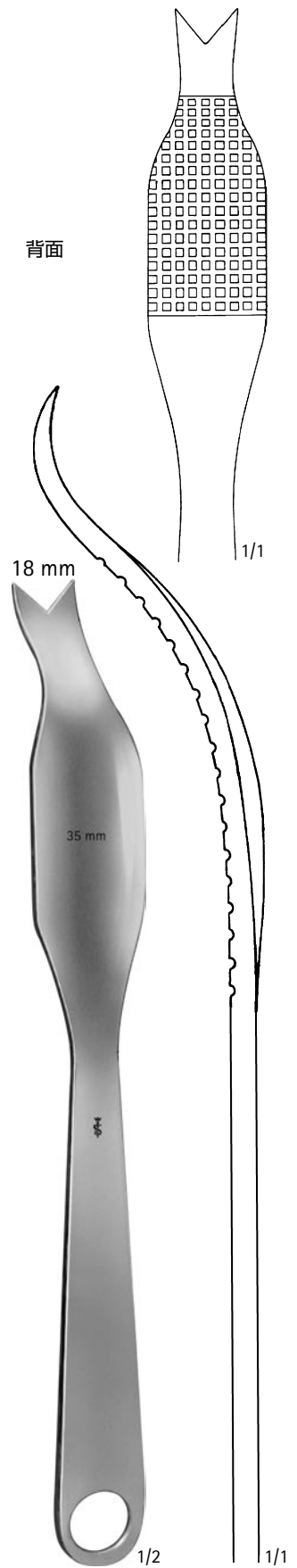

シューマッハー  
FK 177 R  
290 mm

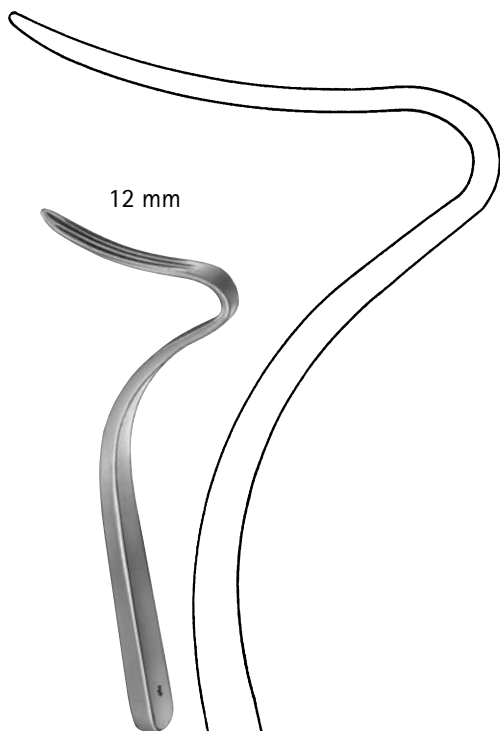

テガール  
FK 158 R  
足関節手術用ボーンレバー  
175 mm

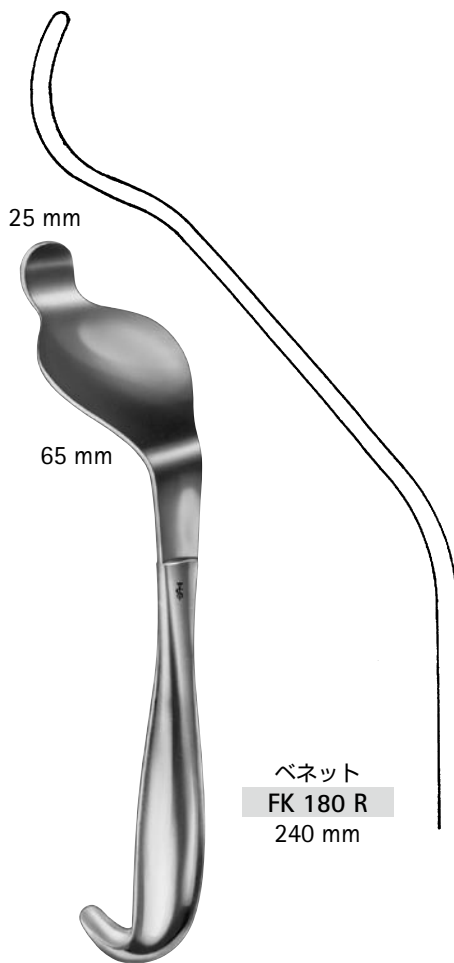

ベネット  
FK 180 R  
240 mm



マーフィー・レーン  
FK 193 R  
脱臼レバー  
300 mm



テラー  
BT 501 R - BT 502 R

	BT 501 R	BT 502 R
ブレード長	70×30mm	100×30mm
全長	185 mm	200 mm



# Aesculap® Surgical Instruments

## 3. 骨膜剥離子、骨ヤスリ、骨鋭匙



■ 骨膜剥離子 .....	48
■ 骨ヤスリ .....	57
■ 骨鋭匙 .....	60



10 mm

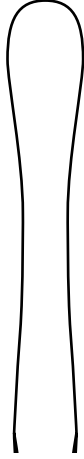

FK 146 R

13 mm

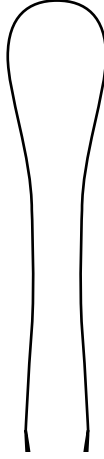

FK 147 R

19 mm

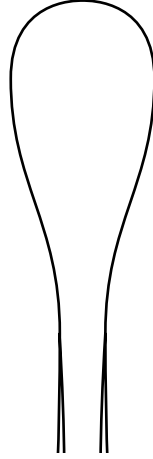

FK 148 R

26 mm

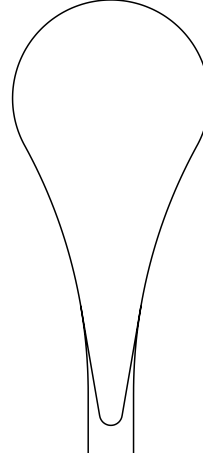

FK 149 R

31 mm

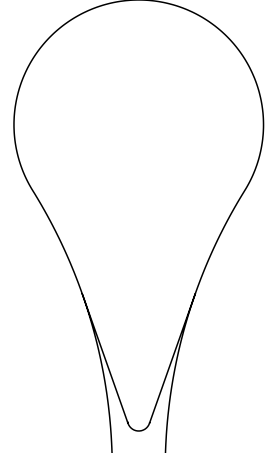

FK 157 R

コブ  
FK 146 R - FK 157 R  
280 mm

3.2 mm



DO 611 R

4.6 mm



DO 612 R

パルシュ  
DO 611 R - DO 612 R  
150 mm

4 mm



パルシュ  
DO 642 R  
145 mm

4.4 mm



マックケンティ  
OL 192 R  
150 mm

5 mm



ケーニツヒ  
OM 309 R  
155 mm

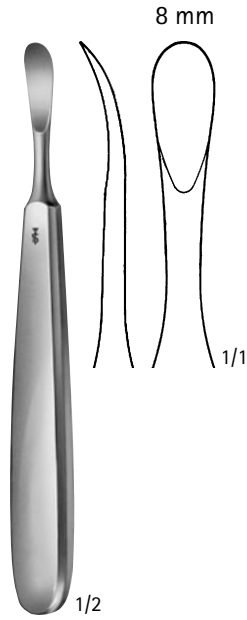

トレラート  
OM 311 R  
150 mm

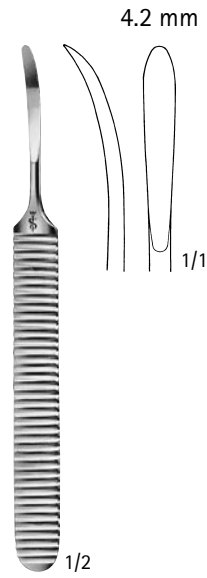

ピリガー  
DO 510 R  
140 mm

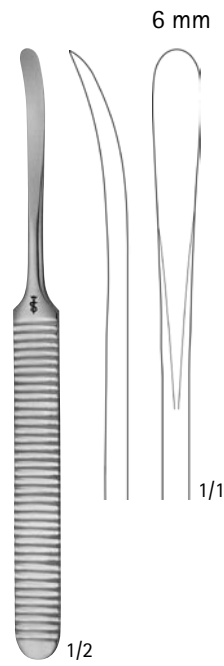

ピリガー  
FK 300 R  
160 mm

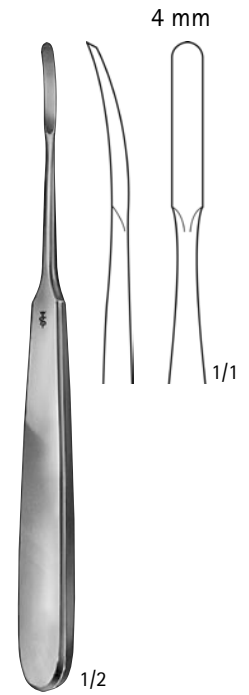

ジョセフ  
FK 310 R  
180 mm



ハレ  
OL 160 R  
鈍  
180 mm

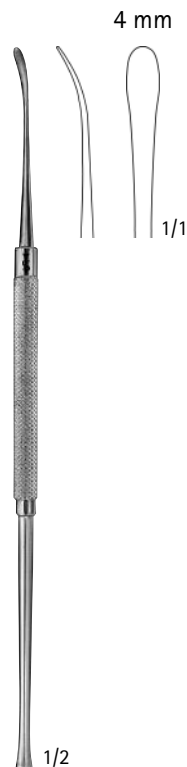

フリール  
OL 163 R  
鈍  
190 mm

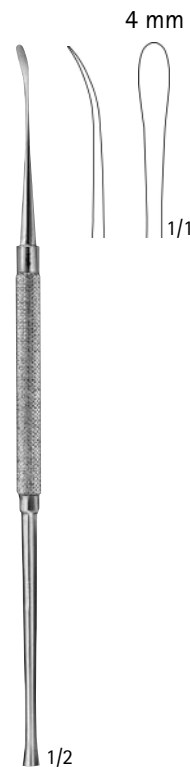

フリール  
OL 162 R  
鋭  
190 mm

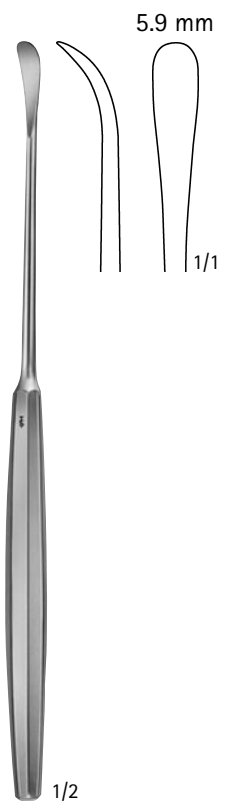

セウォール  
OL 198 R  
鈍  
200 mm

3. 骨膜剥離子、骨ヤスリ、骨鋭匙



1/1



1/2 1/1

キリアン  
OL 170 R  
鋭/鈍  
185 mm

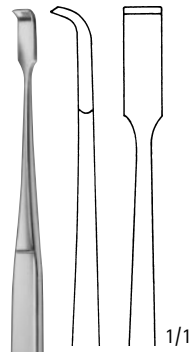

1/1

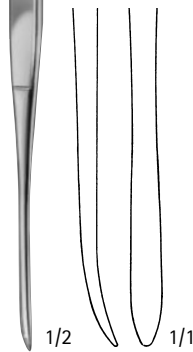

1/2 1/1

ホース  
OL 171 R  
鋭/鈍  
215 mm



1/1



1/2 1/1

マックドナルド  
FK 291 R  
鈍/鈍  
185 mm

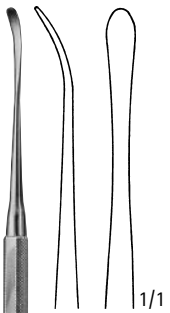

1/1

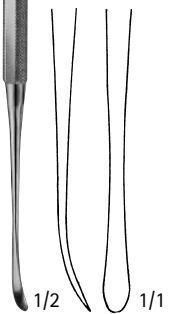

1/2 1/1

フリール  
OL 165 R  
鋭/鈍  
185 mm

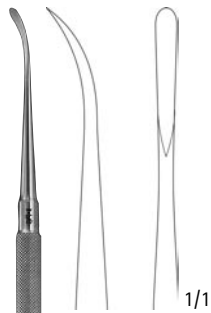

1/1



1/2 1/1

フリール・ヤサーギル  
OL 166 R  
鋭/鋭  
185 mm

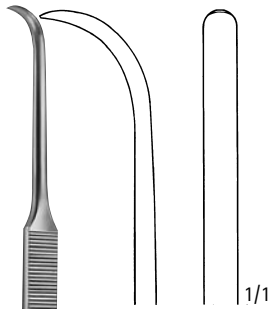

1/1

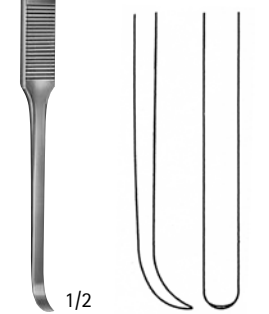

1/2 1/1

コットル  
OL 155 R  
鋭/鋭  
200 mm

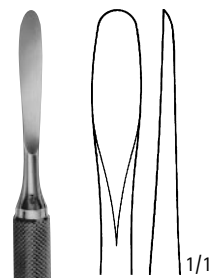

1/1

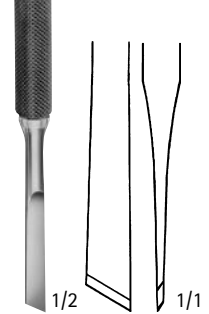

1/2 1/1

メード  
DO 520 R  
鋭/鋭  
165 mm

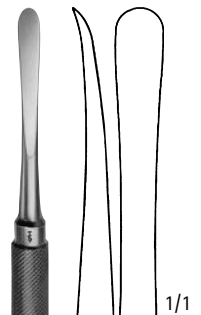

1/1

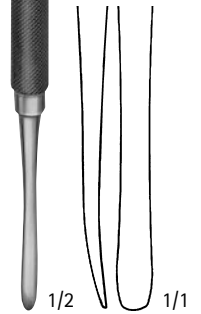

1/2 1/1

モルト  
DO 543 R  
鋭/鋭  
180 mm





1/2

マナフェルト改良型

FK 530 R - FK 552 R  
155 mm

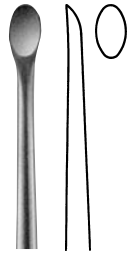

FK 530 R  
4 mm

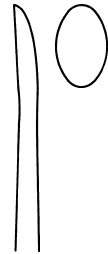

FK 532 R  
7 mm

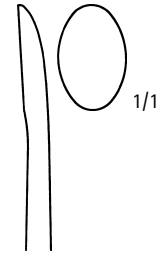

FK 534 R  
9 mm

1/1

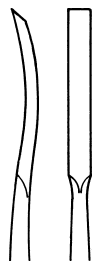

FK 541 R  
3 mm



FK 543 R  
6 mm

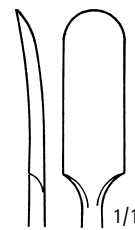

FK 552 R  
8 mm

1/1

3. 骨膜剥離子、骨ヤスリ、骨鋭匙

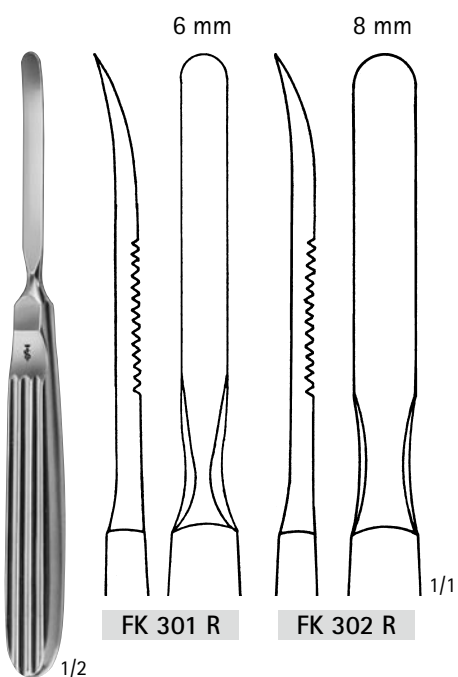

6 mm

8 mm

FK 301 R

FK 302 R

1/1

FK 301 R - FK 302 R  
165 mm

1/2

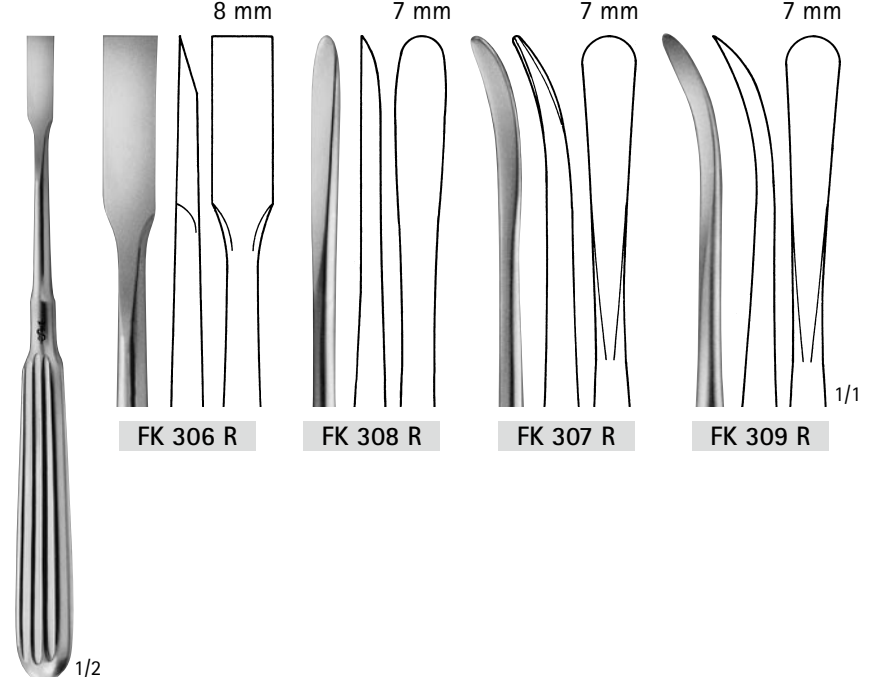

8 mm

7 mm

7 mm

7 mm

FK 306 R

FK 308 R

FK 307 R

FK 309 R

1/1

アドソン

FK 306 R - FK 309 R  
170 mm

1/2

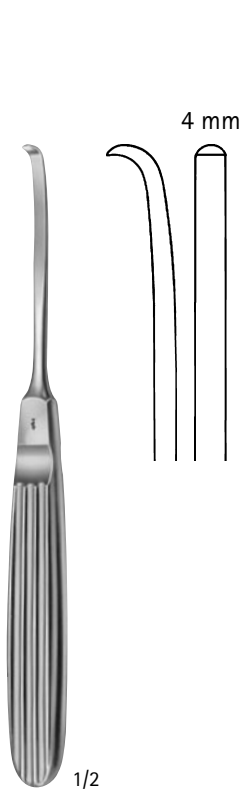

1/2  
 ミューリング  
 FK 394 R  
 170 mm

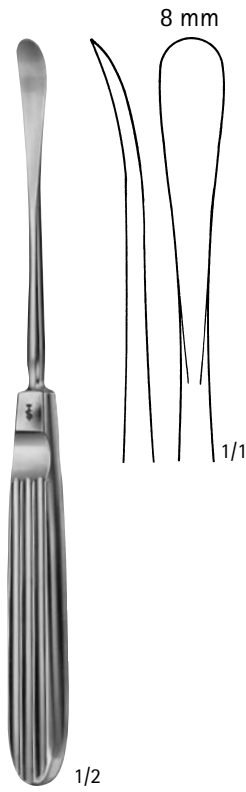

1/2  
 コットル  
 OL 157 R  
 195 mm

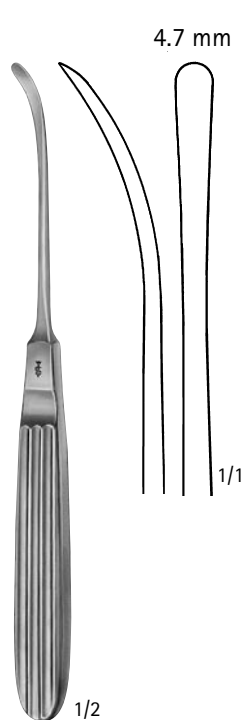

1/2  
 ランドルト  
 FK 314 R  
 175 mm

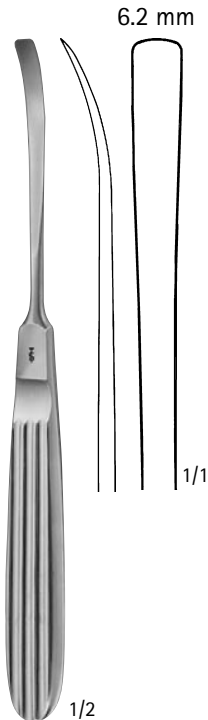

1/2  
 カスパー  
 FK 328 R  
 180 mm

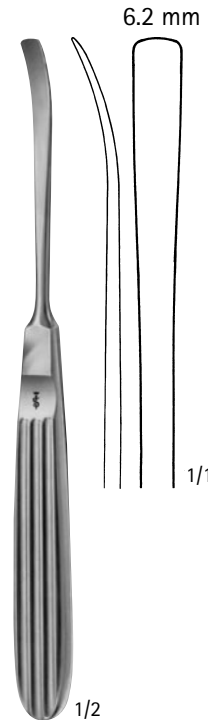

1/2  
 カスパー  
 FK 329 R  
 180 mm

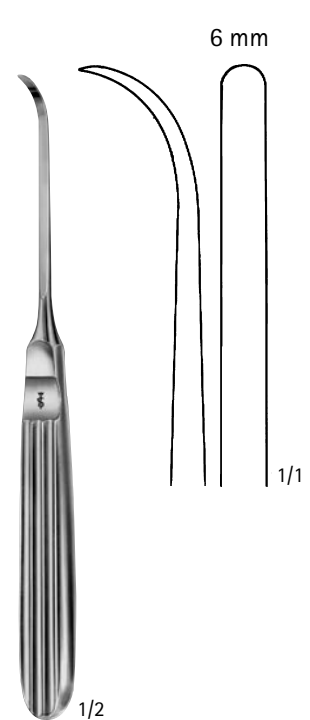

1/2  
 DO 523 R  
 170 mm



FK 318 R  
190 mm

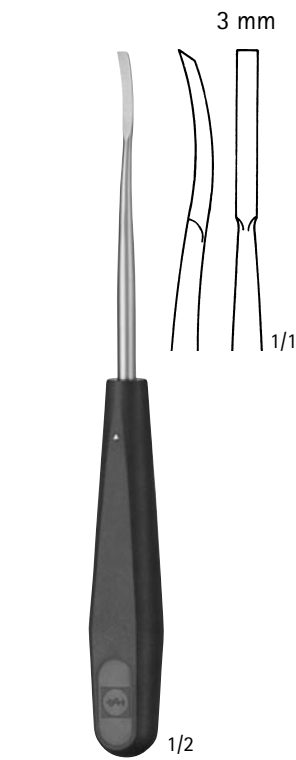

FK 317 R  
185 mm



FK 319 R  
190 mm

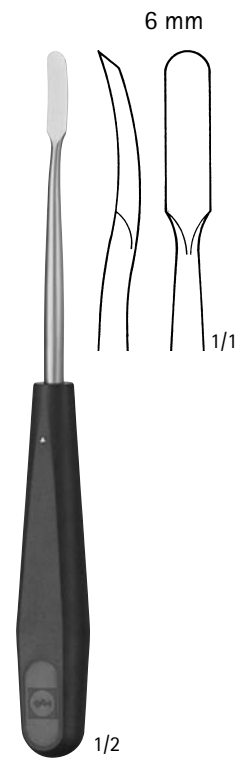

FK 321 R  
190 mm

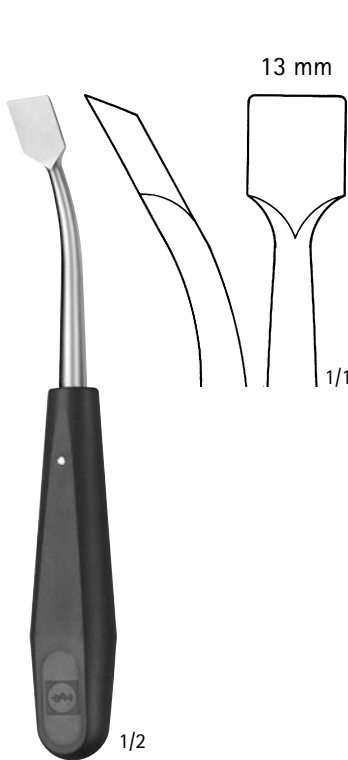

FK 323 R  
185 mm

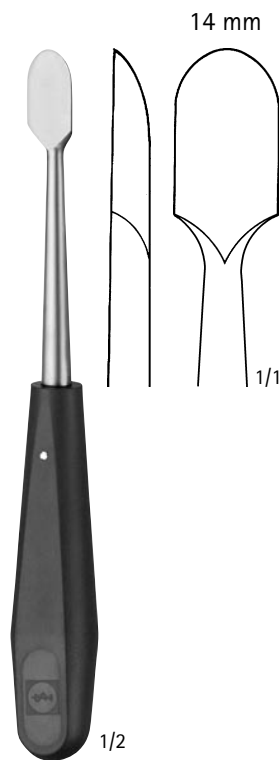

FK 324 R  
195 mm

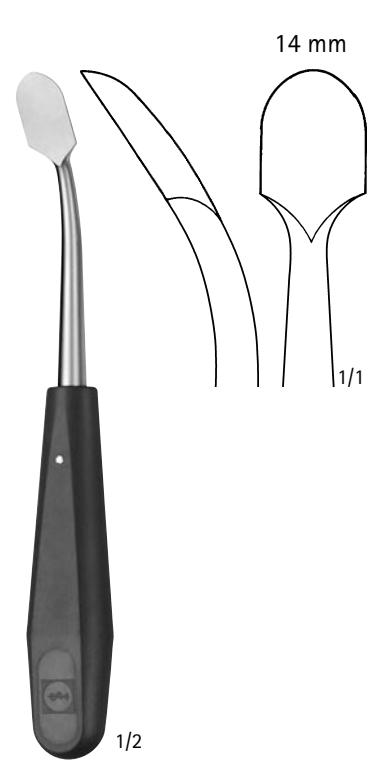

FK 325 R  
190 mm

3. 骨膜剥離子、骨ヤスリ、骨鋭匙

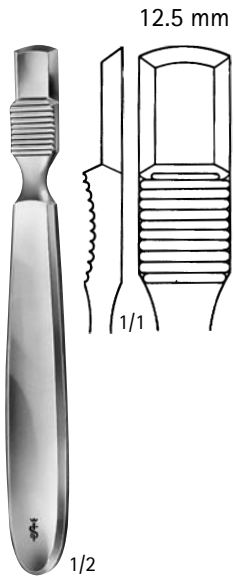

ファラボイフ  
FK 340 R  
145 mm

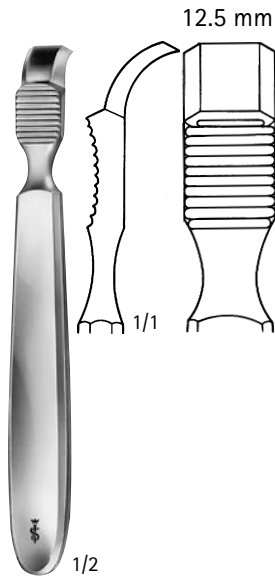

ファラボイフ  
FK 341 R  
145 mm

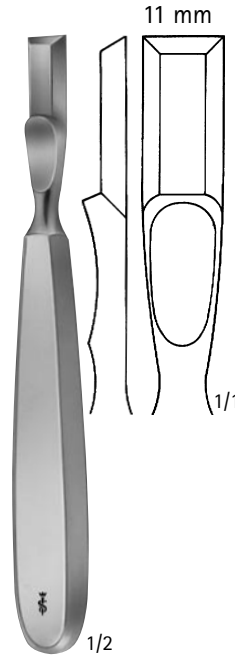

ファラボイフ・コラン  
FK 344 R  
160 mm

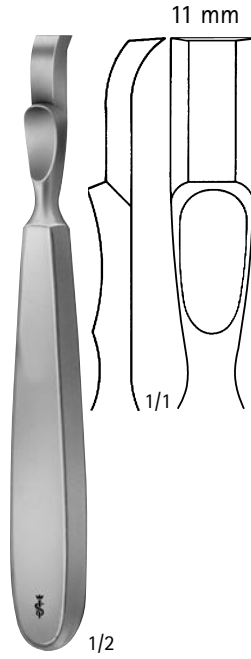

ファラボイフ・コラン  
FK 345 R  
160 mm

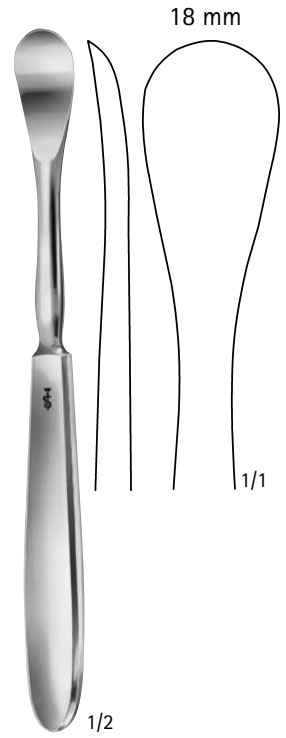

セジロー  
FK 350 R  
185 mm

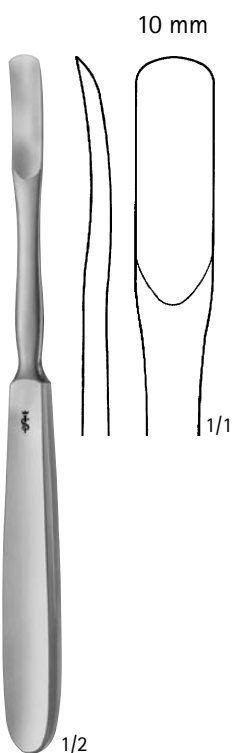

クレマー  
FK 390 R  
185 mm

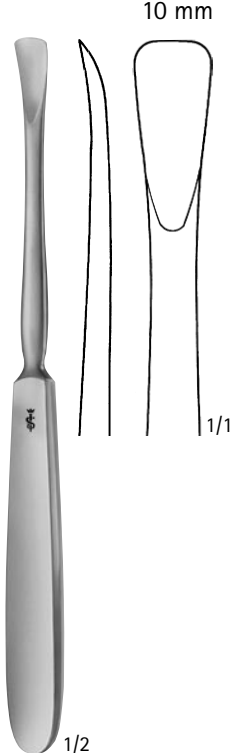

クレマー  
FK 391 R  
190 mm

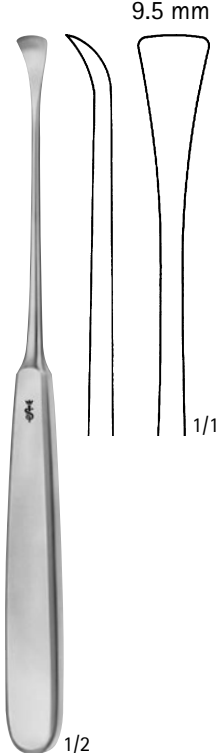

ビュッフ  
DO 518 R  
190 mm

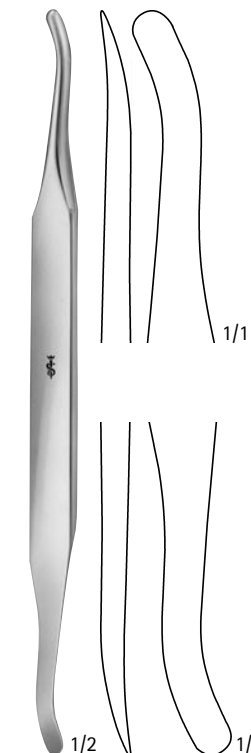

セルディン  
DO 552 R  
195 mm

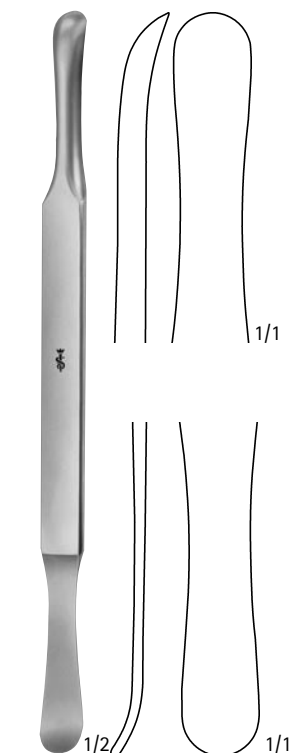

セルディン  
DO 553 R  
195 mm

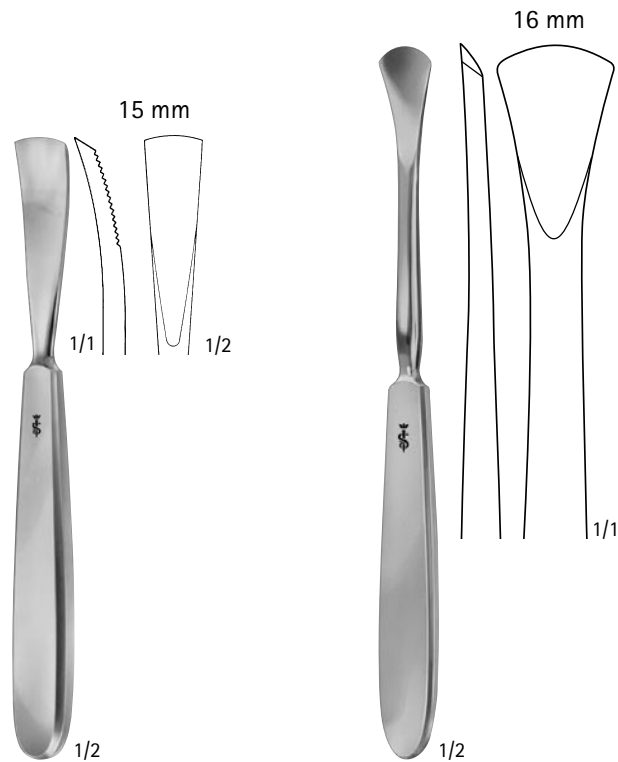

ヤンゼン  
FK 362 R  
165 mm

ランゲンベック  
FK 360 R  
190 mm



OM 314 R OM 315 R

OM 314 R - OM 315 R  
140 mm

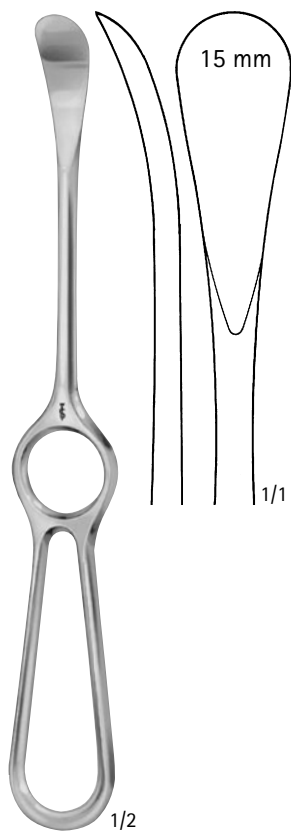

セジロー  
FK 351 R  
215 mm

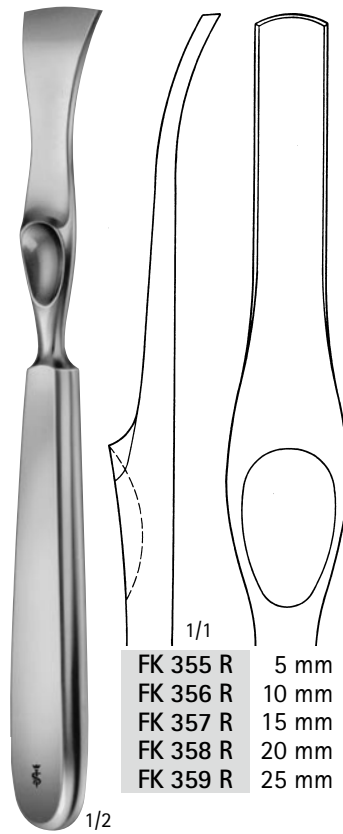

FK 355 R 5 mm  
FK 356 R 10 mm  
FK 357 R 15 mm  
FK 358 R 20 mm  
FK 359 R 25 mm

ランボット  
FK 355 R - FK 359 R  
215 mm

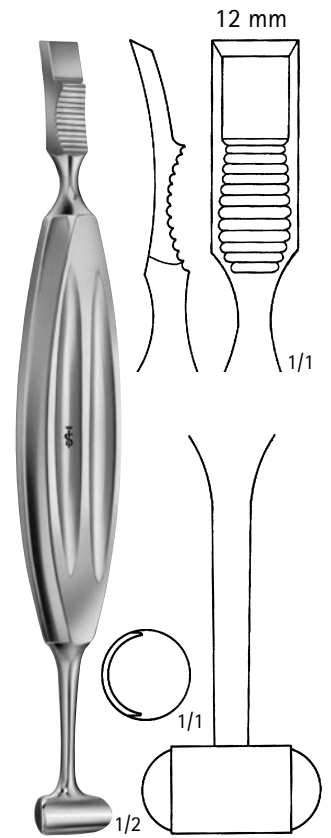

アレキサンダー  
FK 420 R  
210 mm

3. 骨膜剥離子、骨ヤスリ、骨鋭匙

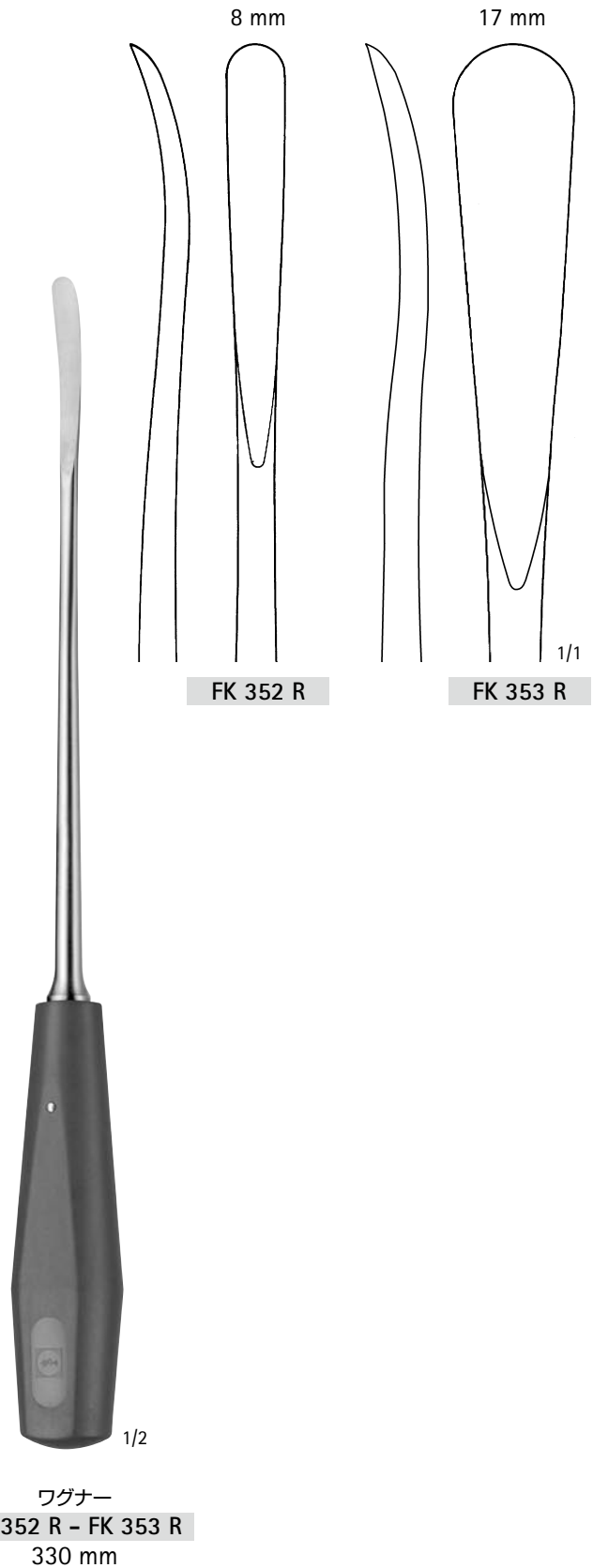
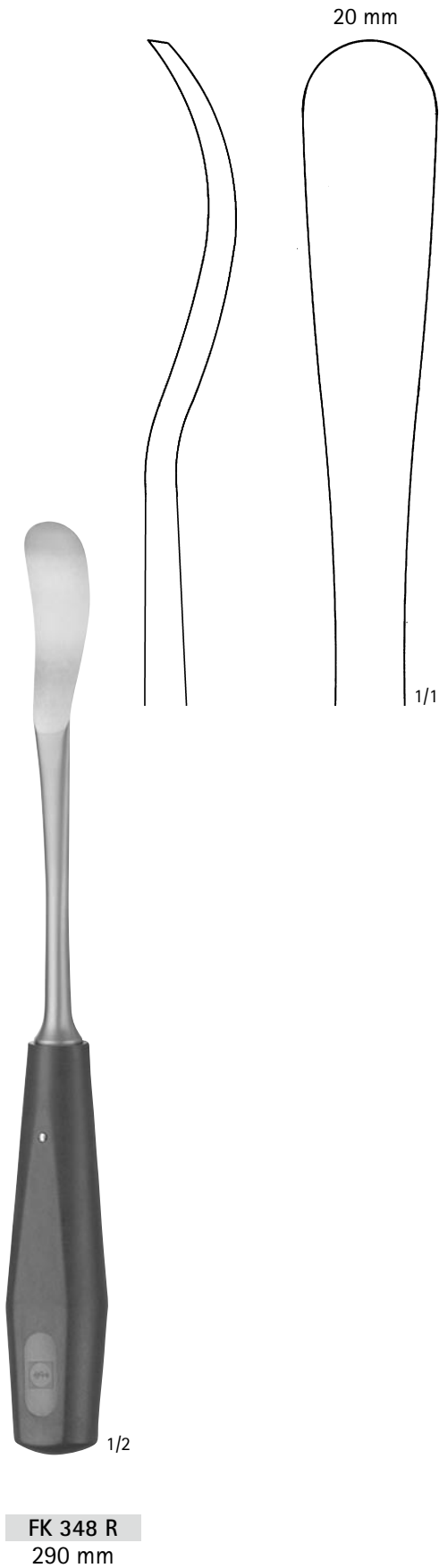

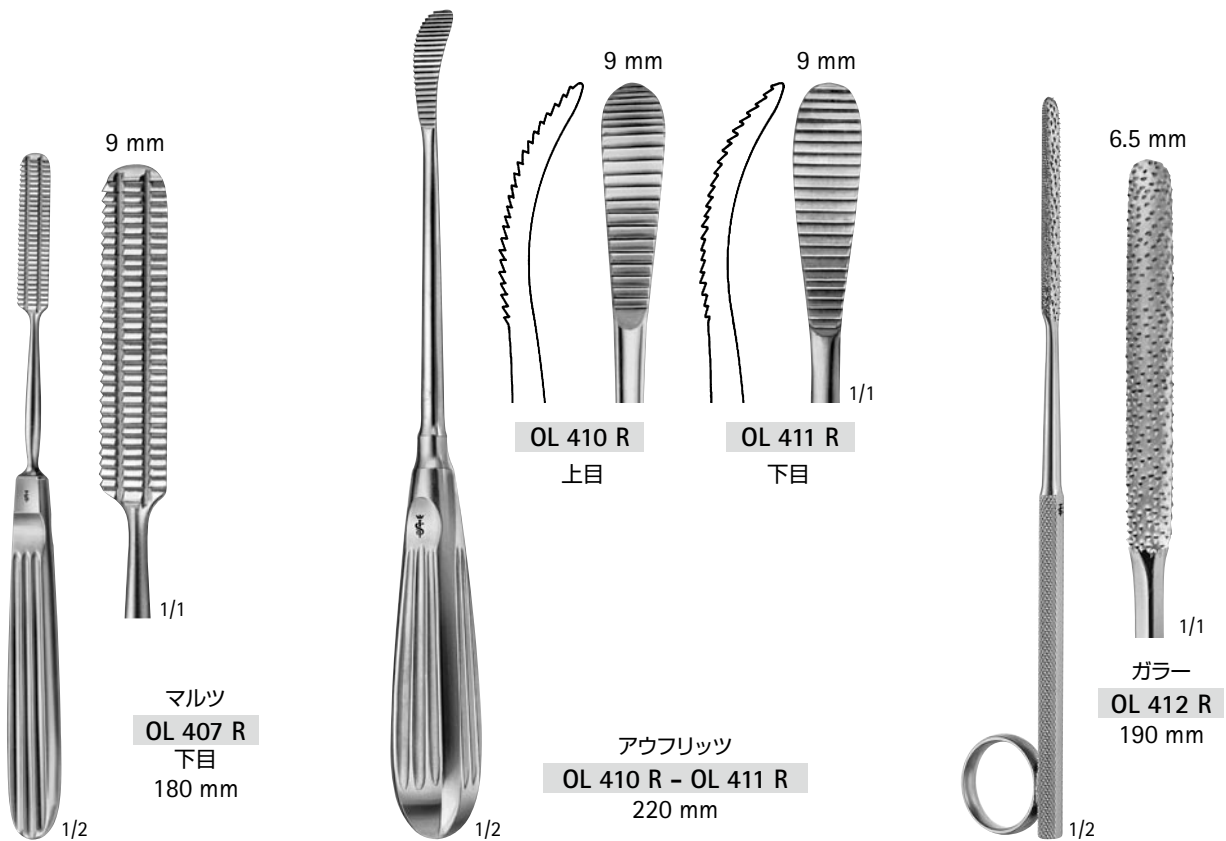

3. 骨膜剝離子、骨ヤスリ、骨鋭匙

3. 骨膜剥離子、骨ヤスリ、骨鋭匙

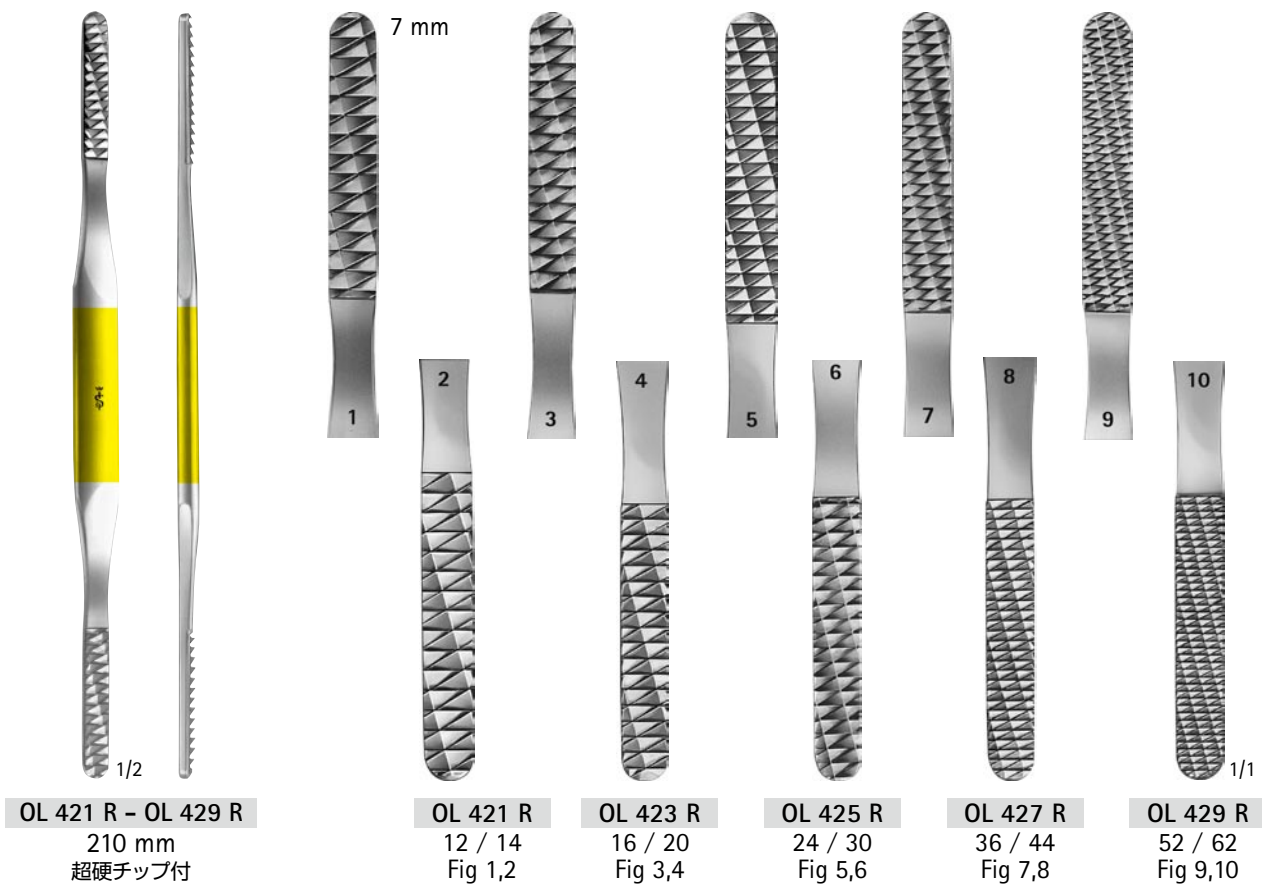
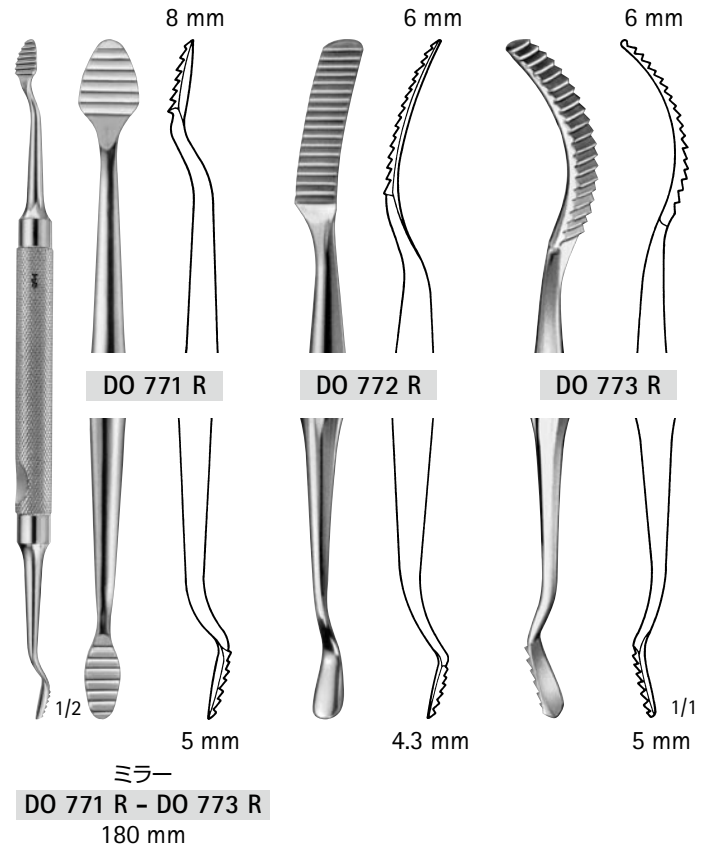
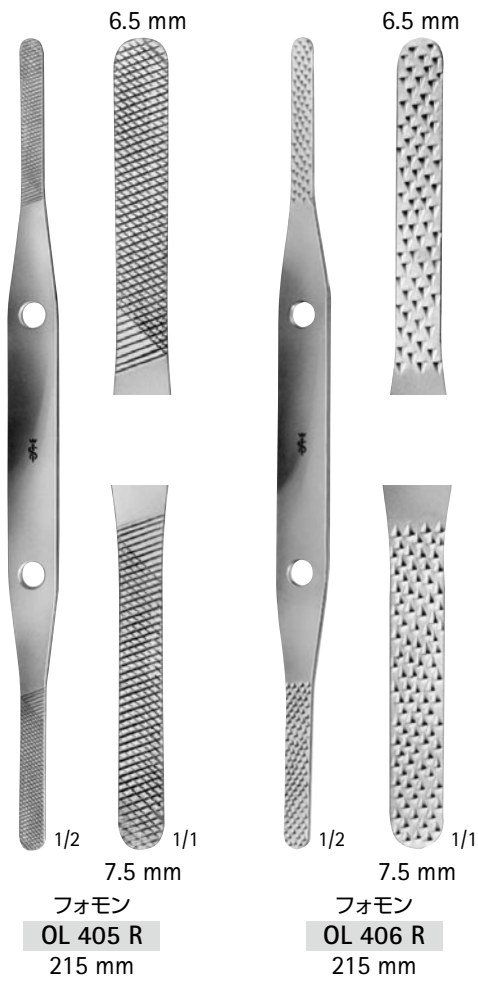



20 mm



FK 507 R  
220 mm

20 mm



FK 510 R  
295 mm

13 mm



FK 511 R  
240 mm

18 mm

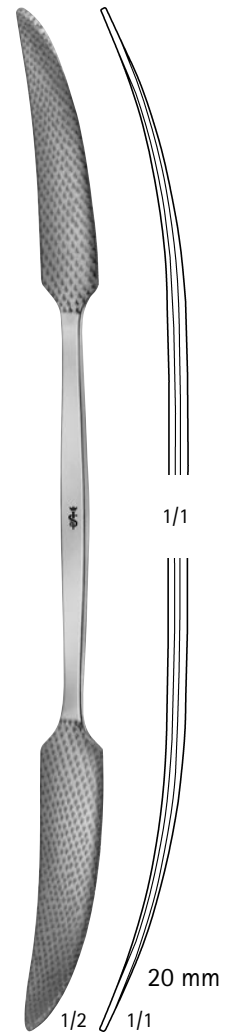

ブッティ  
FK 505 R  
270 mm

3. 骨膜剝離子、骨ヤスリ、骨鋭匙

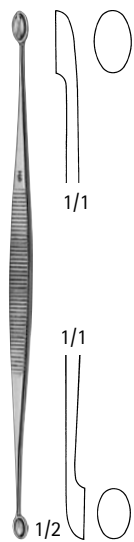

ヤコブセン  
FK 813 R  
130 mm

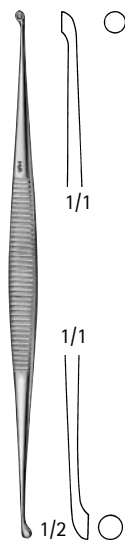

マーティニ  
FK 800 R  
140 mm

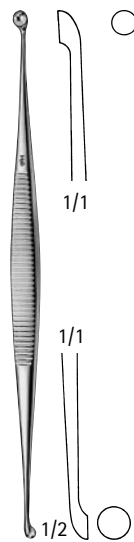

マーティニ  
FK 801 R  
140 mm

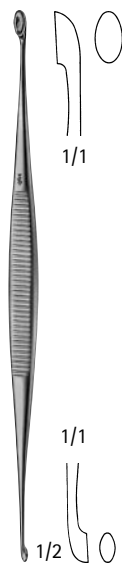

ウィリッガー  
FK 814 R  
145 mm



ヤンゼン  
FK 803 R  
160 mm



バルト  
FK 817 R  
180 mm



FK 850 R  
210 mm

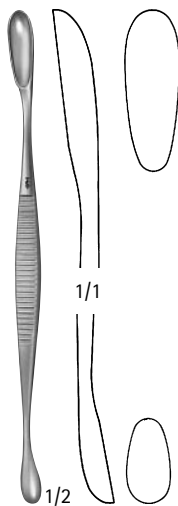

ホルクマン  
FK 840 R  
130 mm

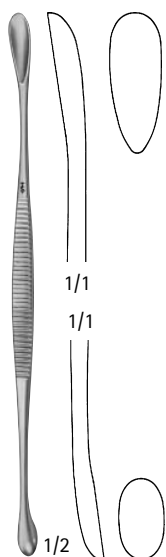

ホルクマン  
FK 841 R  
145 mm

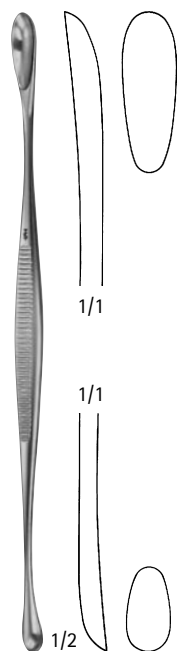

ホルクマン  
FK 842 R  
170 mm

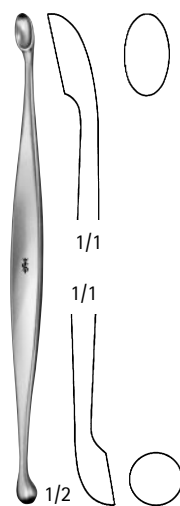

FK 845 R  
130 mm

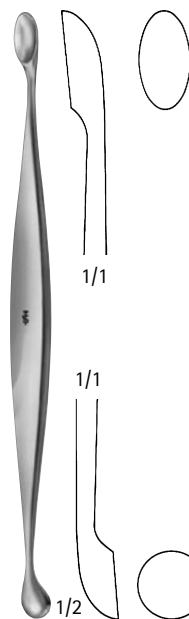

FK 846 R  
160 mm

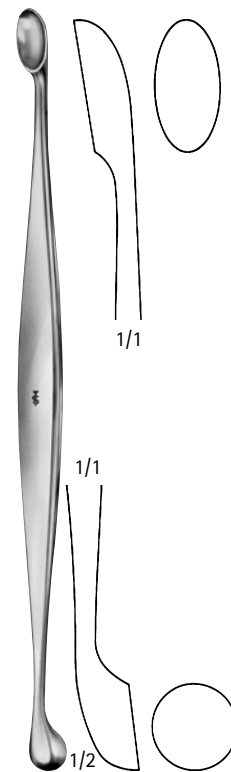

FK 848 R  
200 mm



DO 650 R  
160 mm



ヤンゼン  
DO 651 R  
160 mm

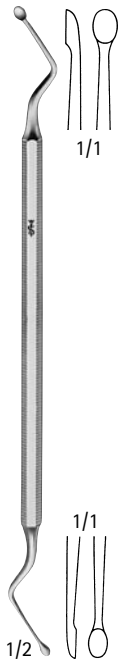

ヘミングウェイ  
DO 655 R  
170 mm

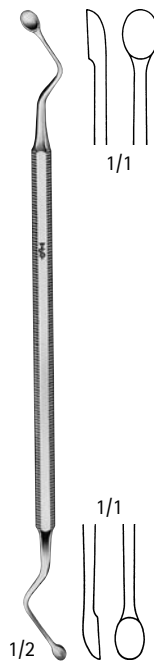

ヘミングウェイ  
DO 656 R  
170 mm

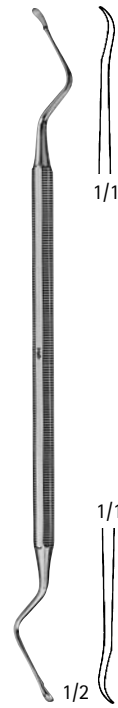

ルーカス  
DO 608 R  
180 mm

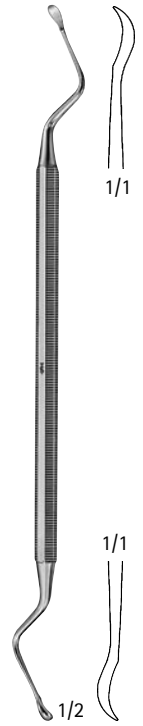

ルーカス  
DO 609 R  
185 mm

3. 骨膜剝離子、骨ヤスリ、骨鋭匙

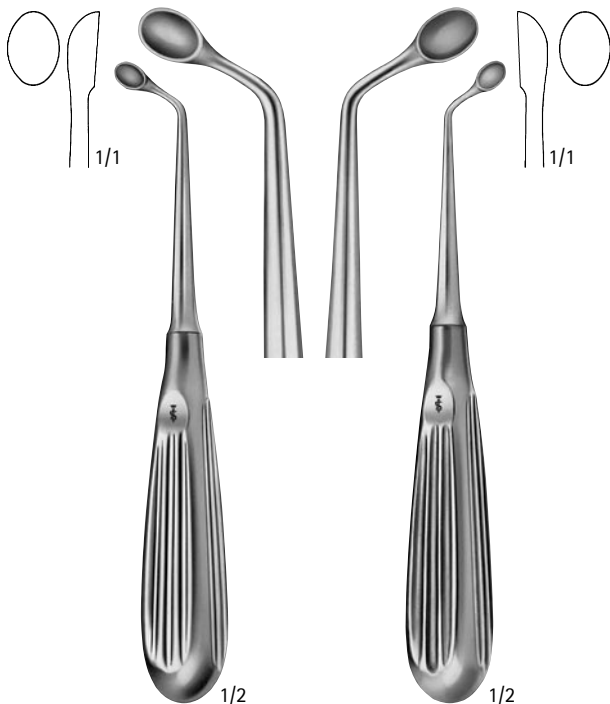

ウッフエノルデ  
FK 660 R  
170 mm

ウッフエノルデ  
FK 661 R  
170 mm



1/2

3 mm	4 mm	5 mm
Fig. 000	00	0
<b>FK 611 R</b>	<b>FK 612 R</b>	<b>FK 613 R</b>

6 mm	8 mm	10 mm	12 mm
Fig. 1	2	3	4
<b>FK 614 R</b>	<b>FK 615 R</b>	<b>FK 616 R</b>	<b>FK 617 R</b>

ブルンス  
FK 611 R - FK 617 R  
165 mm



1/2

2.5 mm	3.4 mm	4.2 mm
Fig. 000	00	0
<b>FK 621 R</b>	<b>FK 622 R</b>	<b>FK 623 R</b>

5.2 mm	6.3 mm	7.4 mm	8 mm
Fig. 1	2	3	4
<b>FK 624 R</b>	<b>FK 625 R</b>	<b>FK 626 R</b>	<b>FK 627 R</b>

シェーデ  
FK 621 R - FK 627 R  
170 mm



1/2

2.8 mm	3.6 mm	4.4 mm	5.2 mm	6.8 mm
Fig. 0000	000	00	0	1
<b>FK 630 R</b>	<b>FK 631 R</b>	<b>FK 632 R</b>	<b>FK 633 R</b>	<b>FK 634 R</b>
8.5 mm	10 mm	11.5 mm	13 mm	14.5 mm
Fig. 2	3	4	5	6
<b>FK 635 R</b>	<b>FK 636 R</b>	<b>FK 637 R</b>	<b>FK 638 R</b>	<b>FK 639 R</b>

ホルクマン  
FK 630 R - FK 639 R  
170 mm



1/2

3.4 mm	5.2 mm
Fig. 00	1
<b>FK 658 R</b>	<b>FK 659 R</b>

ウィリッガー  
FK 658 R - FK 659 R  
170 mm

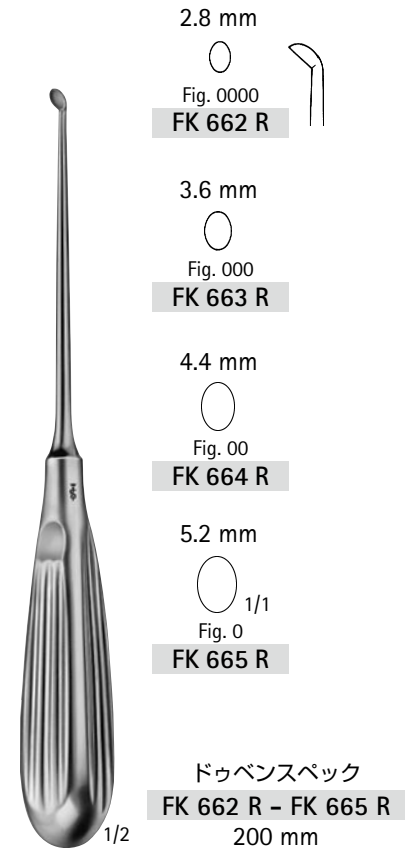
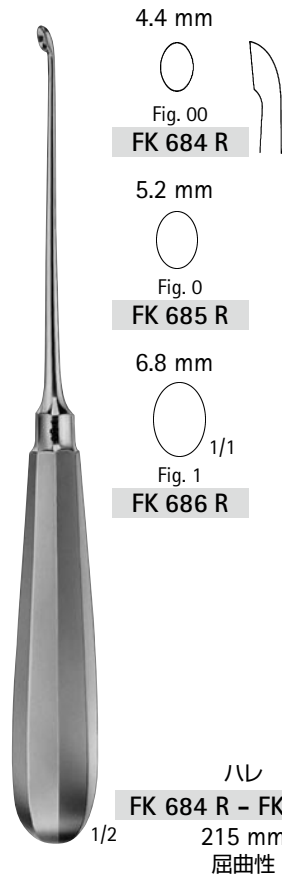

3. 骨膜剝離子、骨ヤスリ、骨鋭匙

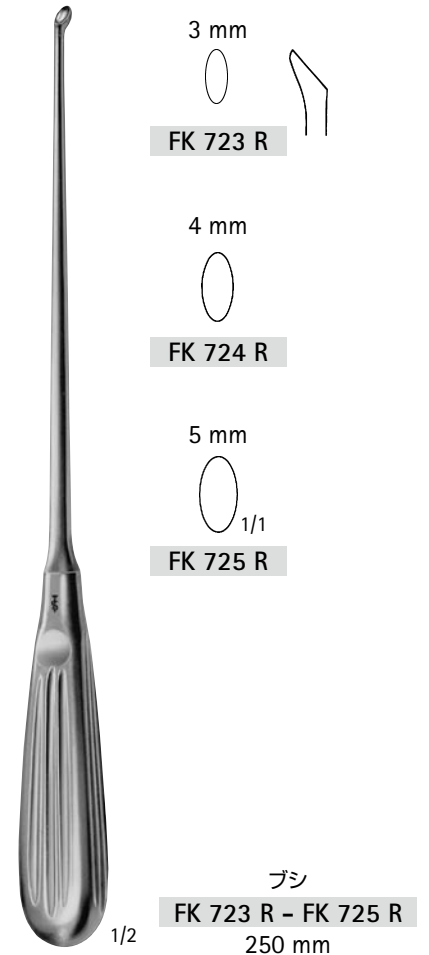
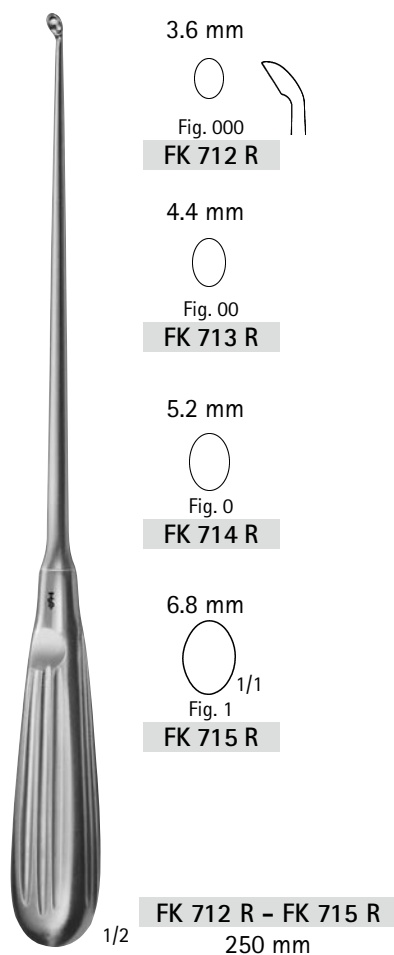
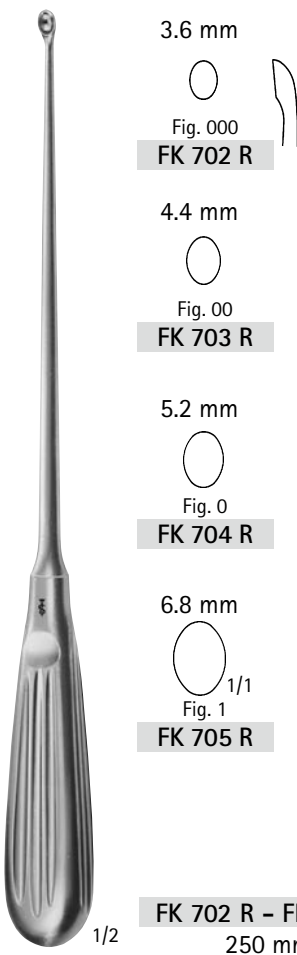

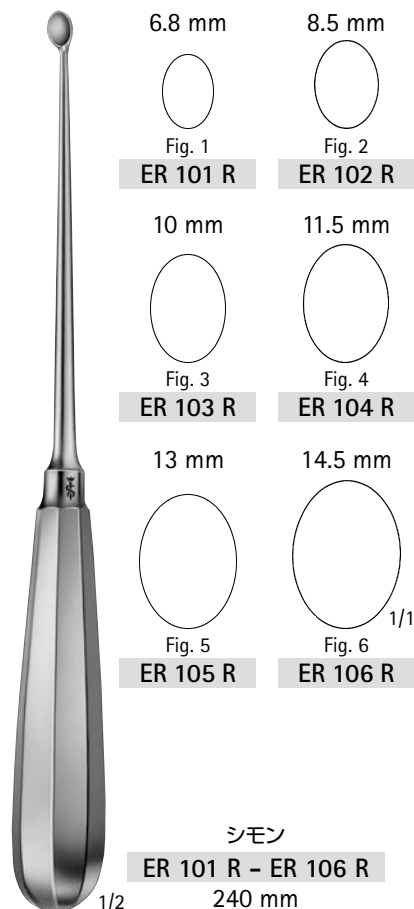
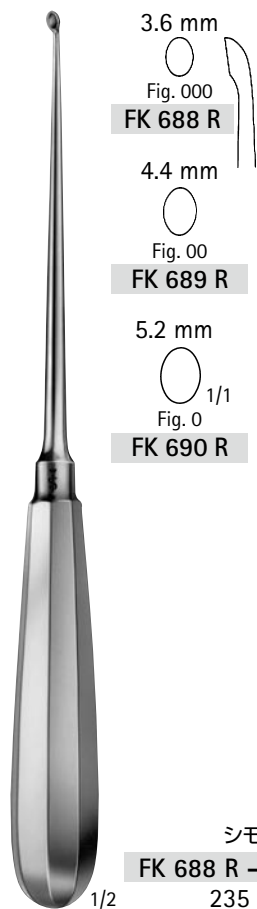



3. 骨膜剝離子、骨ヤスリ、骨鋭匙

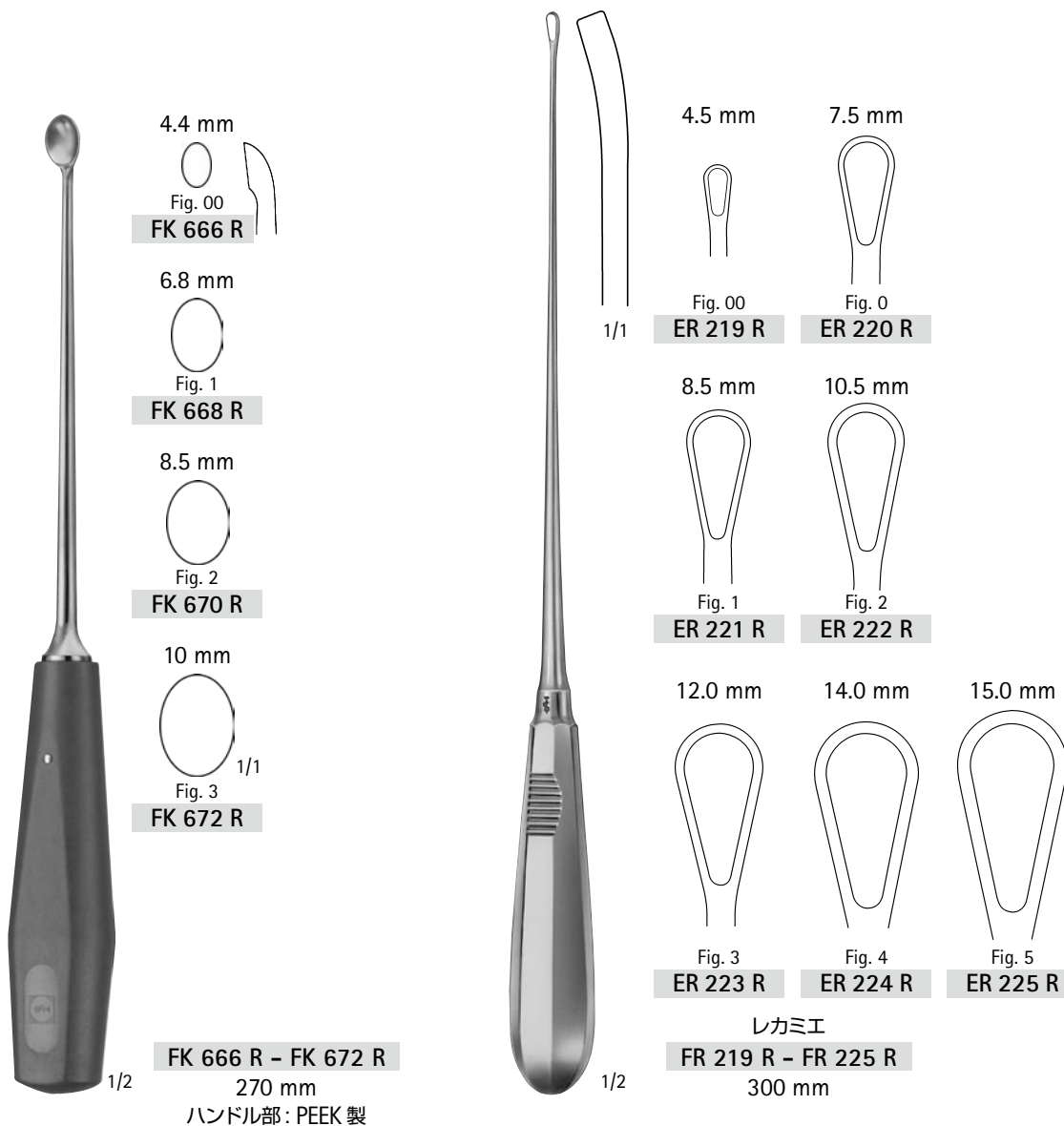



# Aesculap® Surgical Instruments

## 4. ハンマー、骨片打込器、骨ノミ



■ ハンマー .....	68
■ 骨片打込器 .....	72
■ 骨ノミ .....	73

# ハンマー

重量はハンマーの総重量を表示しています。 Aesculap®

4. ハンマー、骨片打込器、骨ノミ



φ 20 mm

メード  
FL 035 R

190 mm  
350g

FL 034

交換用ハンマーヘッド (一対)  
FL 035 R 用

1/2



φ 25 mm

FL 036 R

185 mm  
210g

FL 037

交換用ハンマーヘッド (一対)  
FL 036 R 用

1/2



φ 30 mm

コットル  
FL 038 R

平頭 / 丸頭  
185 mm  
320g

1/2



φ 22.5 mm

DF 112 R

165 mm  
168g

1/2



φ 25 mm

DF 114 R

190 mm  
218g

1/2



φ 27 mm

ハーヨク  
FL 044 R

220 mm  
210g

1/2

# ハンマー

重量はハンマーの総重量を表示しています。

Aesculap®



φ 30 mm

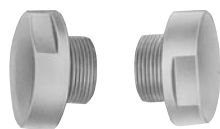

FL 047

交換用ハンマーヘッド（一対）

FL 045 R

235 mm  
340g

1/2



φ 30 mm

ベルグマン

FL 055 R

235 mm  
490g

1/2



FL 010

FL 011

φ 42 mm

φ 49 mm

250 mm

255 mm

230g

315g

プラスチック樹脂製

1/2

4. ハンマー、骨片打込器、骨ノミ



**FL 059 R**  
245 mm  
750g  
ハンドル部：シリコン製

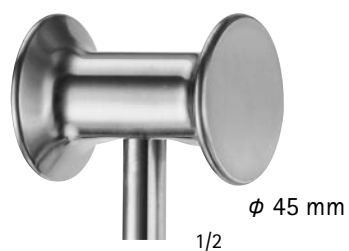

ベルグマン  
**FL 060 R**  
245 mm  
655g  
ハンドル部：シリコン製



**FL 070 S**  
235 mm  
600g  
ハンドル部：シリコン製  
ヘッドの材質は  
インプラント材と同じです。

## ハンマー

重量はハンマーの総重量を表示しています。

Aesculap®

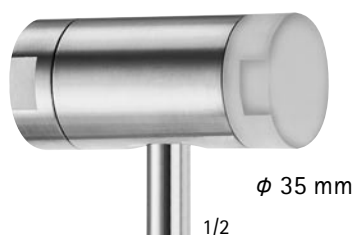

φ 35 mm

1/2

ワグナー

FL 062

構成：

FL 064 R 交換用ハンマーヘッド (メタル)  
 FL 065 交換用ハンマーヘッド (プラスチック)  
 FL 062206 レンチ 1本

240 mm

690g

ハンドル部：シリコン製



FL 064 R 215g

交換用ハンマーヘッド (メタル)・平頭  
 交換用ハンマーヘッド (メタル)・丸頭



FL 065 30g

交換用ハンマーヘッド (プラスチック)・平頭  
 交換用ハンマーヘッド (プラスチック)・丸頭

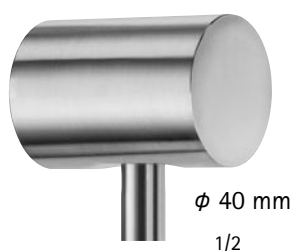

φ 40 mm

1/2

オンブレダン

FL 066 R

240 mm

900g

ハンドル部：シリコン製

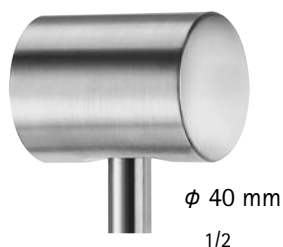

φ 40 mm

1/2

ヒース

FL 068 R

240 mm

850g

ハンドル部：シリコン製

4. ハンマー、骨片打込器、骨ノミ

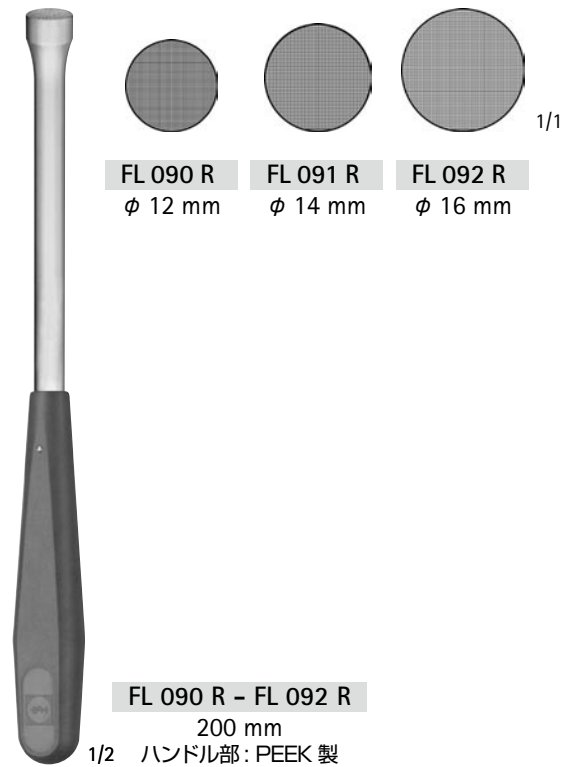
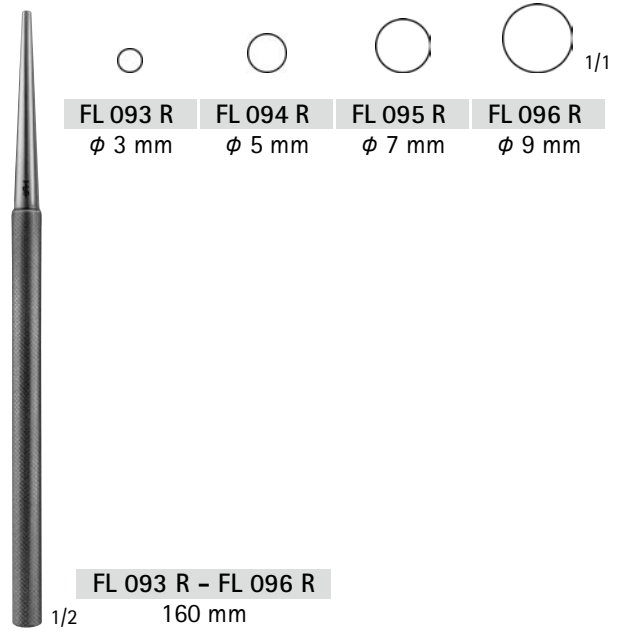
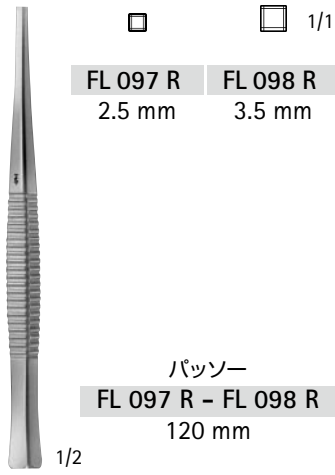

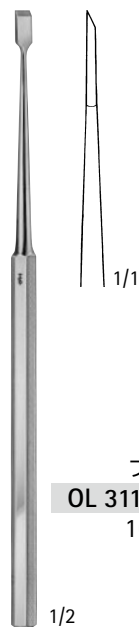

フリール  
OL 311 R 4 mm  
160 mm

1/2

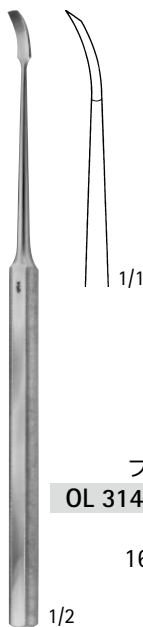

フリール  
OL 314 R 4 mm  
曲  
160 mm

1/2

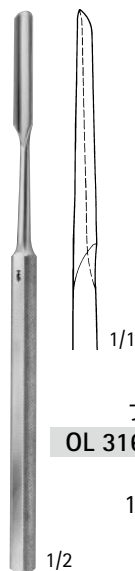

フリール  
OL 316 R 6 mm  
溝状  
150 mm

1/2



マナフェルト  
FL 144 R 4 mm  
FL 146 R 6 mm  
FL 148 R 8 mm  
155 mm

1/2



マナフェルト  
FL 153 R 3 mm  
溝状  
155 mm

1/2

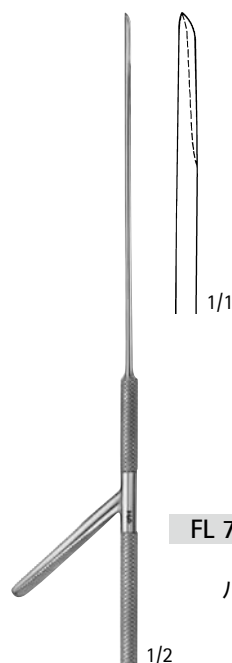

クレーマー  
FL 711 R 2.6 mm  
骨棘用  
ハンドル付ノミ  
215 mm

1/2

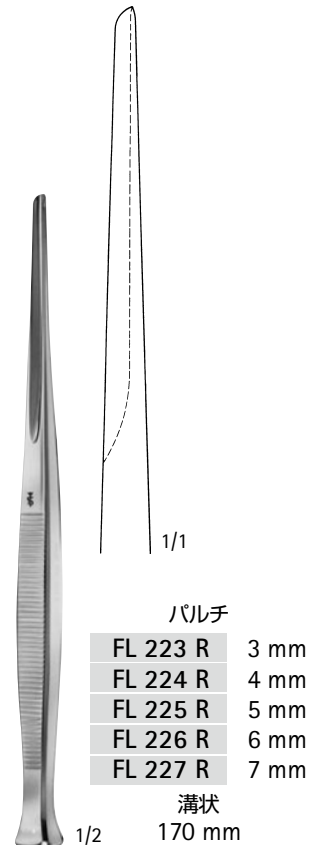
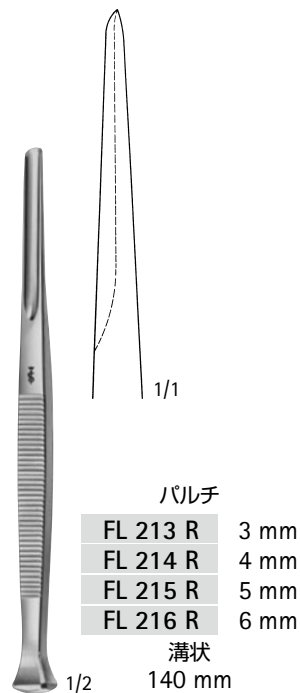
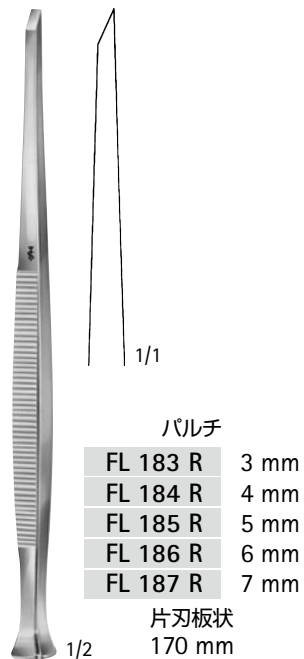
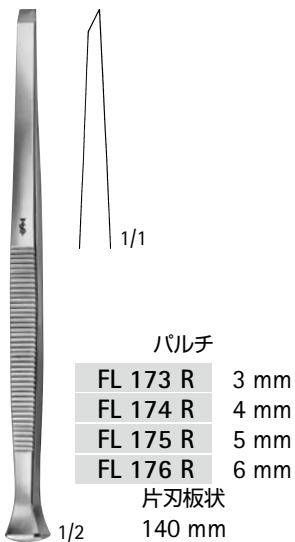
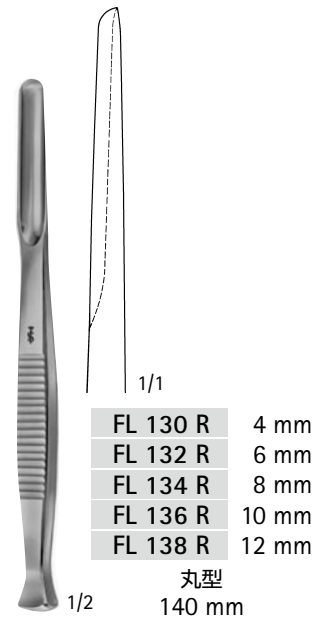
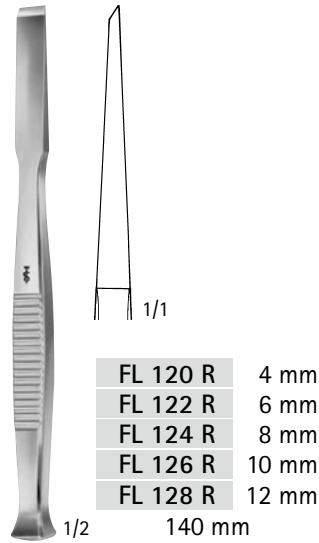
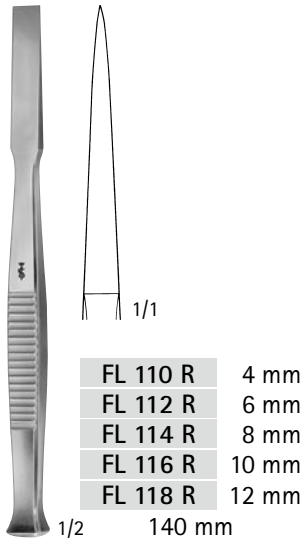



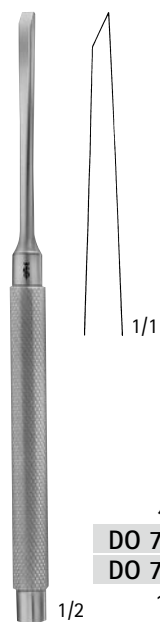

ルーカス  
DO 711 R 4 mm  
DO 713 R 6 mm  
1/2 160 mm

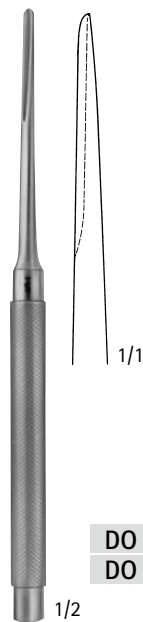

ルーカス  
DO 715 R 3 mm  
DO 717 R 5 mm  
1/2 160 mm

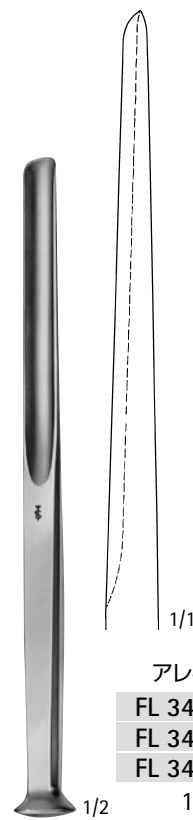

アレキサンダー  
FL 343 R 7 mm  
FL 345 R 9 mm  
FL 347 R 11 mm  
1/2 170 mm

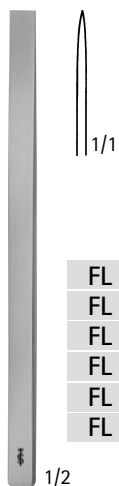

ランボット  
FL 101 R 4 mm  
FL 102 R 6 mm  
FL 104 R 8 mm  
FL 106 R 10 mm  
FL 108 R 12 mm  
FL 109 R 15 mm  
1/2 125 mm

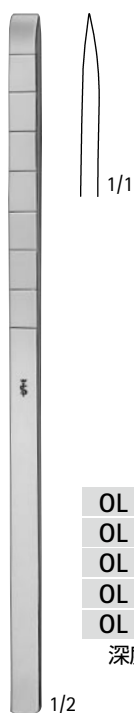

コットル  
OL 294 R 4 mm  
OL 296 R 6 mm  
OL 298 R 8 mm  
OL 299 R 10 mm  
OL 300 R 12 mm  
深度目盛付、両刃  
180 mm



コットル  
OL 301 R 4 mm  
OL 302 R 7 mm  
OL 303 R 9 mm  
OL 304 R 12 mm  
深度目盛付、片刃  
180 mm

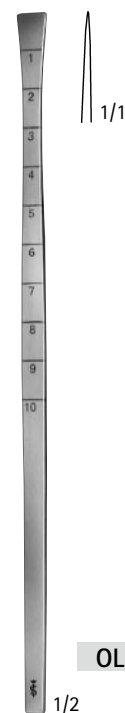

コットル  
OL 307 R 8 mm  
180 mm



スチール

FL 503 R	10 mm
FL 504 R	12 mm
FL 505 R	15 mm
FL 506 R	20 mm
FL 507 R	25 mm

205 mm

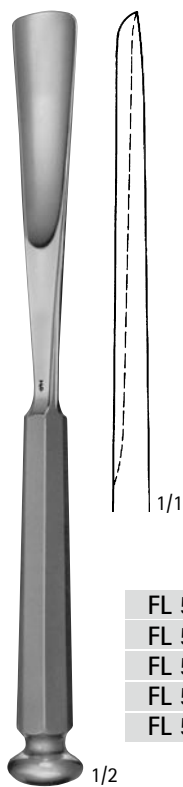

スチール

FL 573 R	10 mm
FL 574 R	12 mm
FL 575 R	15 mm
FL 576 R	20 mm
FL 577 R	25 mm

205 mm

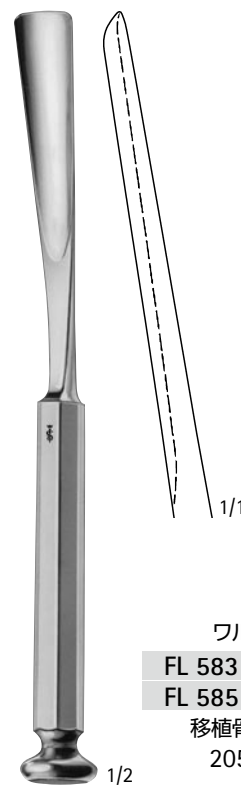

フルテル

FL 583 R	10 mm
FL 585 R	15 mm

移植骨採取用  
205 mm



スチール

FL 512 R	8 mm
FL 513 R	10 mm
FL 514 R	12 mm
FL 515 R	15 mm
FL 516 R	20 mm
FL 517 R	25 mm

205 mm



スチール

FL 523 R	10 mm
FL 524 R	12 mm
FL 525 R	15 mm
FL 526 R	20 mm
FL 527 R	25 mm

205 mm

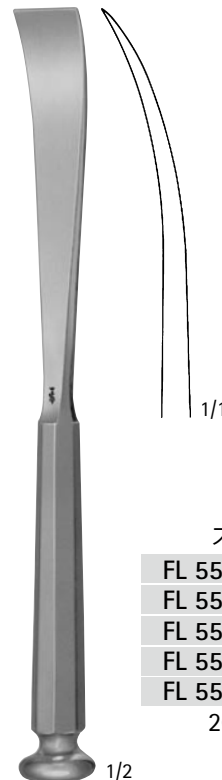

スチール

FL 553 R	10 mm
FL 554 R	12 mm
FL 555 R	15 mm
FL 556 R	20 mm
FL 557 R	25 mm

205 mm

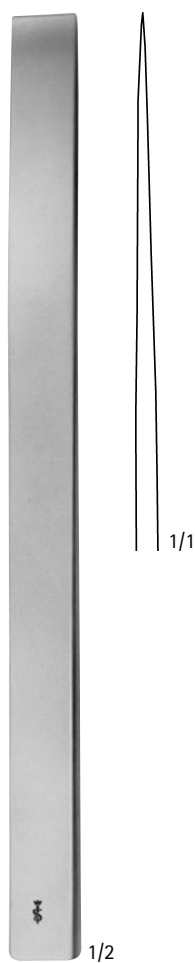

ランボット	幅
FL 650 R	4 mm
FL 651 R	8 mm
FL 652 R	10 mm
FL 653 R	13 mm
FL 654 R	15 mm
FL 655 R	18 mm
FL 656 R	20 mm
FL 658 R	25 mm
FL 659 R	30 mm
FL 660 R	38 mm
FL 661 R	44 mm
FL 662 R	50 mm

両刃板状  
245 mm

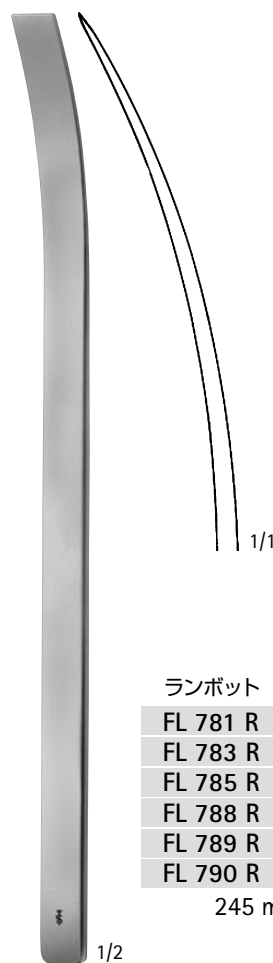

ランボット	幅
FL 781 R	8 mm
FL 783 R	13 mm
FL 785 R	18 mm
FL 788 R	25 mm
FL 789 R	30 mm
FL 790 R	38 mm

245 mm



オベルゲゼル	幅
DO 720 R	11 mm

235 mm



ニデルデルマン	幅
DO 728 R	8 mm
DO 730 R	10 mm

250 mm

4. ハンマー、骨片打込器、骨ノミ



1/2

**FL 665 R**  
替刃式骨ノミ用ハンドル  
刃交換用ブレードキー  
GB 020 R 付  
ハンドル部: PEEK 製

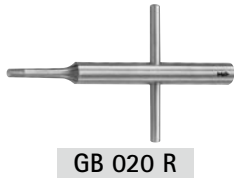

GB 020 R

**FL 666 R** 先端巾 5 mm  
**FL 668 R** 先端巾 10 mm  
**FL 670 R** 先端巾 16 mm  
**FL 672 R** 先端巾 25 mm  
替刃式骨ノミ用ブレード  
有効長 45 mm

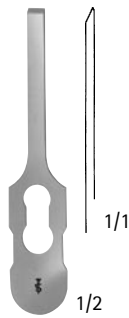

1/2

**FL 682 R** 先端巾 25 mm  
替刃式骨ノミ用ブレード  
有効長 78 mm

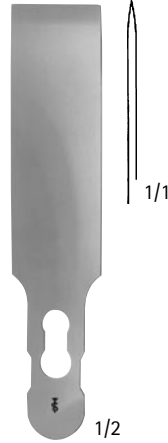

1/2

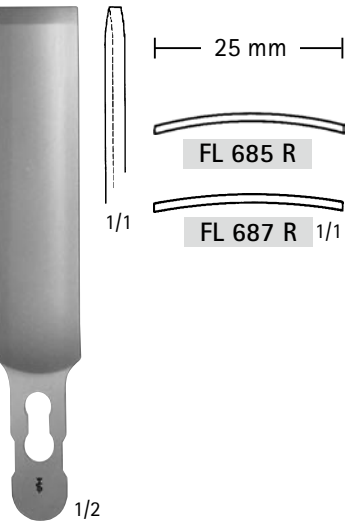

25 mm

FL 685 R

FL 687 R 1/1

1/1

1/2

**FL 685 R** r = 50 mm  
**FL 687 R** r = 70 mm  
替刃式骨ノミ用ブレード  
先端巾 25 mm



1/2

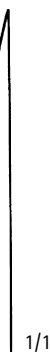

1/1

**DO 750 R** 10 mm  
**DO 752 R** 15 mm  
**DO 754 R** 20 mm

200 mm

ハンドル部: PEEK 製



1/2



1/1

**DO 751 R** 10 mm  
**DO 753 R** 15 mm  
**DO 755 R** 20 mm

200 mm

ハンドル部: PEEK 製

レキセル・ミニ	
FL 380 R	4 mm
FL 381 R	6 mm
FL 382 R	8 mm
FL 383 R	10 mm
FL 384 R	12 mm
180 mm	
ハンドル部: PEEK 製	

レキセル・ミニ	
FL 390 R	4 mm
FL 391 R	6 mm
FL 392 R	8 mm
FL 393 R	10 mm
FL 394 R	12 mm
180 mm	
ハンドル部: PEEK 製	

レキセル	
FL 401 R	5 mm
FL 402 R	7 mm
FL 403 R	10 mm
FL 405 R	15 mm
FL 406 R	20 mm
FL 407 R	25 mm
FL 408 R	30 mm
225 mm	
ハンドル部: PEEK 製	

レキセル	
FL 411 R	5 mm
FL 412 R	7 mm
FL 413 R	10 mm
FL 415 R	15 mm
FL 416 R	20 mm
FL 417 R	25 mm
FL 418 R	30 mm
225 mm	
ハンドル部: PEEK 製	

レキセル	
FL 420 R	9 mm
折損スクリュー除去用	
225 mm	
ハンドル部: PEEK 製	

チルケ	
FL 701 R	5.5 mm
FL 702 R	9.0 mm
側弯手術用	
235 mm	
ハンドル部: PEEK 製	

レキセル	
FL 441 R	5 mm
FL 443 R	10 mm
FL 445 R	15 mm
海綿体用	
250 mm	
ハンドル部: PEEK 製	

4. ハンマー、骨片打込器、骨ノミ



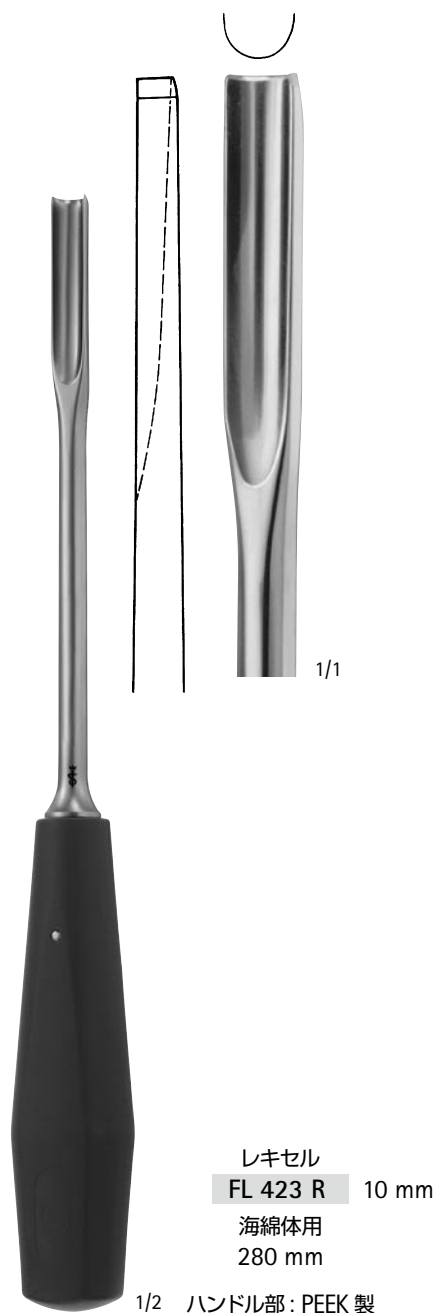
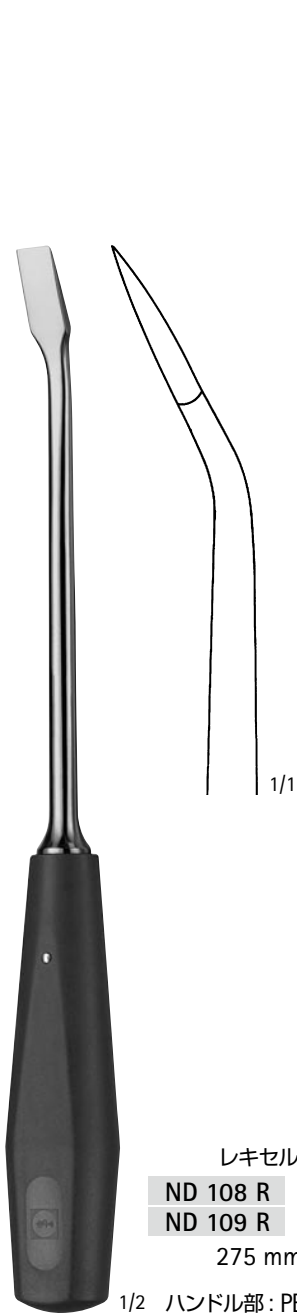

4. ハンマー、骨片打込器、骨ノミ



1/2

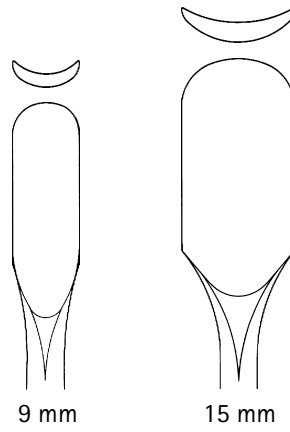

ND 120 R    ND 122 R  
前方傾斜

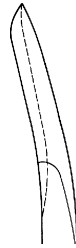

ND 121 R    ND 123 R  
後方傾斜



ND 124 R    ND 125 R  
直

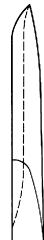

ワグナー  
ND 120 R - ND 125 R  
340 mm

ハンドルが長く凹状ノミのため骨棘の除去とともに、寛骨臼の小切痕用としても使用可能。同時に人工股関節の撤去時に骨髄からボーンセメント除去用としても使用できます。

ハンドル部：PEEK 製



# Aesculap® Surgical Instruments

## 5. 整復用鉗子、骨把持鉗子、骨保持器



■ 整復用鉗子 .....	84
■ 骨把持鉗子 .....	86
■ 骨保持器 .....	96

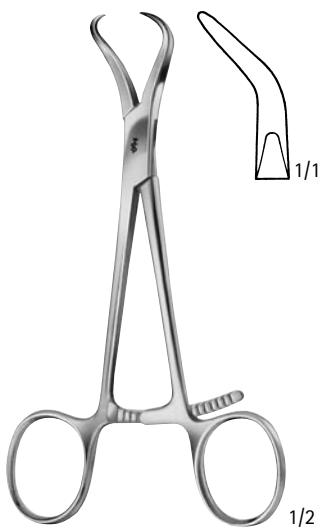
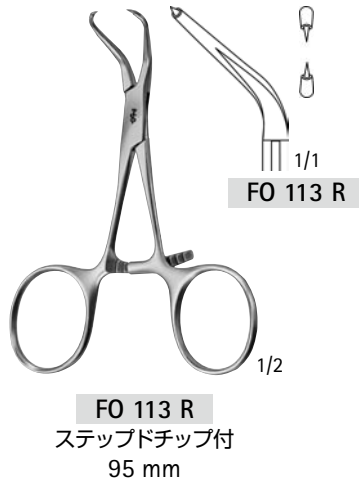

FO 115 R  
小骨片用  
135 mm

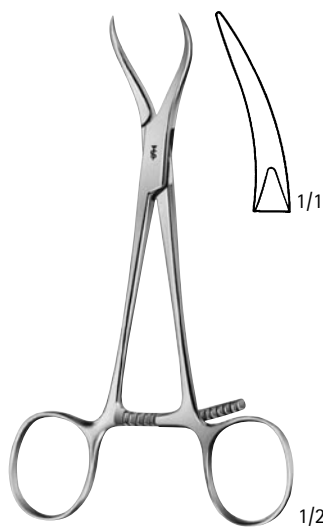

FO 117 R  
顎骨用  
135 mm

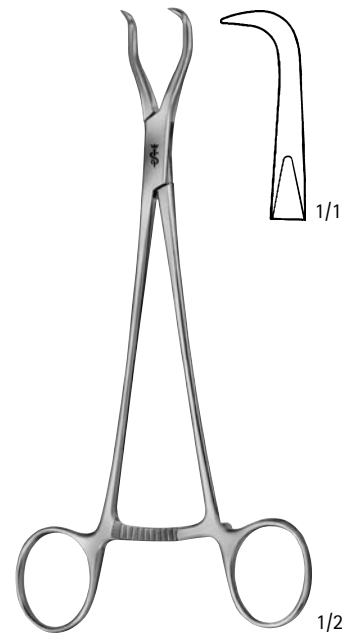

ハッセ  
FO 119 R  
下顎骨用  
165 mm

5. 整復用鉗子、骨把持鉗子、骨保持器

# 整復用鉗子

Aesculap®



ネジ止め骨部は 2 ミリ径  
までのキルシュナーワイ  
ヤを用いることにより固  
定されます。

ウォーレン  
FO 105 R

整復用骨片打込器  
165 mm

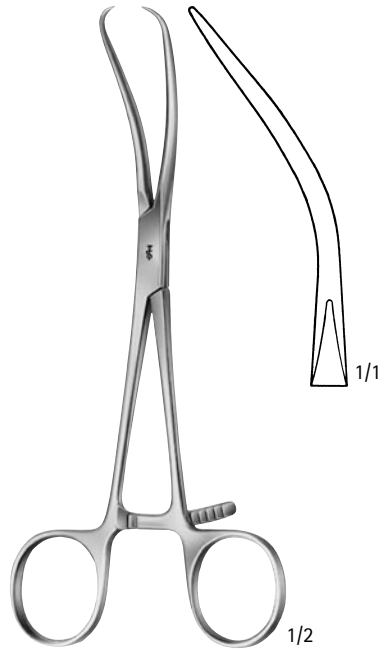

ライル  
FO 116 R

指骨用  
170 mm



FO 118 R

200 mm

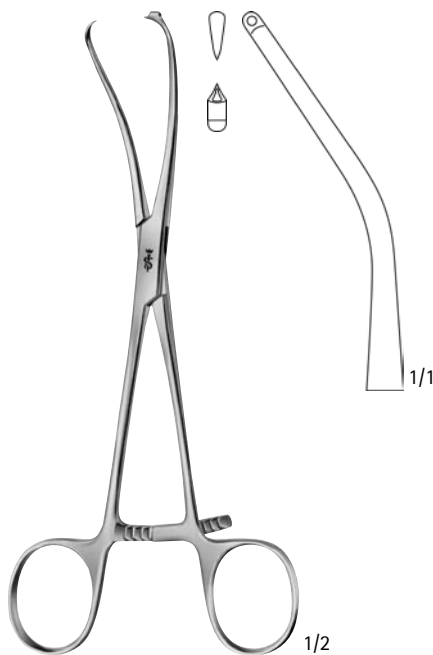

マイヤー  
FO 106 R

指骨用φ1.0 ミリまでのキルシュナー  
鋼線用ドリルガイド付  
170 mm

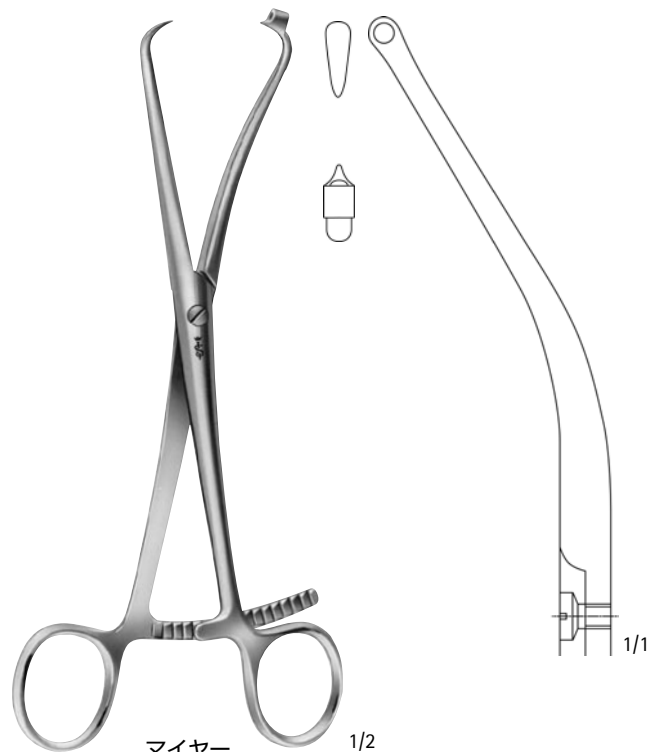

マイヤー  
FO 108 R

φ2.0 ミリまでのキルシュナー  
鋼線用ドリルガイド付  
205 mm

5. 整復用鉗子、骨把持鉗子、骨保持器



FO 153 R  
膝蓋鉗子  
185 mm



FO 112 R  
踝骨用鉗子  
210 mm



FO 123 R  
骨把持鉗子 ラチェット付  
140 mm



FO 124 R  
骨把持鉗子 ネジ固定式  
170 mm



FO 125 R  
骨把持鉗子 ネジ固定式  
230 mm

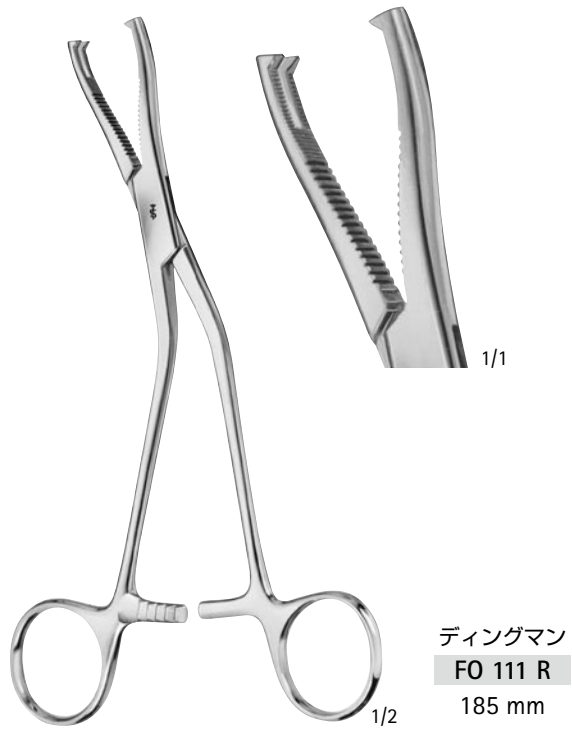



FO 120 R  
200 mm



ランゲンベック  
FO 127 R  
205 mm



ファーガソン  
FO 130 R  
205 mm



セム  
FO 135 R  
190 mm



セム  
FO 136 R  
190 mm

5. 整復用鉗子、骨把持鉗子、骨保持器

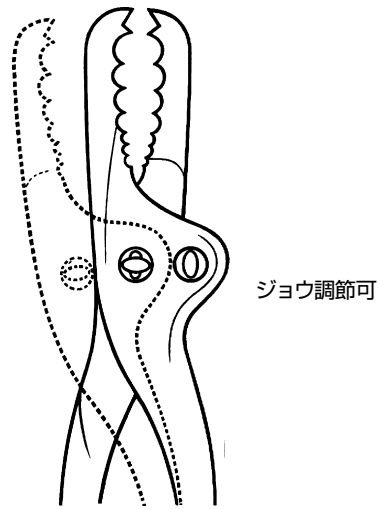

ファラボイフ  
FO 140 R  
230 mm



ファラボイフ  
FO 141 R  
255 mm



ファラボイフ・ランボット  
FO 143 R  
255 mm

5. 整復用鉗子、骨把持鉗子、骨保持器

5. 整復用鉗子、骨把持鉗子、骨保持器



カーン・レーン  
FO 150 R  
240 mm



レーン  
FO 151 R  
330 mm





カーン・ミニ  
FO 148 R  
155 mm



カーン・レーン  
FO 158 R  
240 mm



レーン  
FO 159 R  
320 mm

5. 整復用鉗子、骨把持鉗子、骨保持器

5. 整復用鉗子、骨把持鉗子、骨保持器



ヘイグローブス  
FO 144 R  
210 mm



ヘイグローブス  
FO 145 R  
270 mm



ヘイグローブス  
FO 146 R  
305 mm



FO 169 R	145 mm
FO 170 R	190 mm
FO 171 R	240 mm
FO 172 R	260 mm
FO 173 R	280 mm

セルフセンタリング  
骨把持鉗子  
ネジ固定式

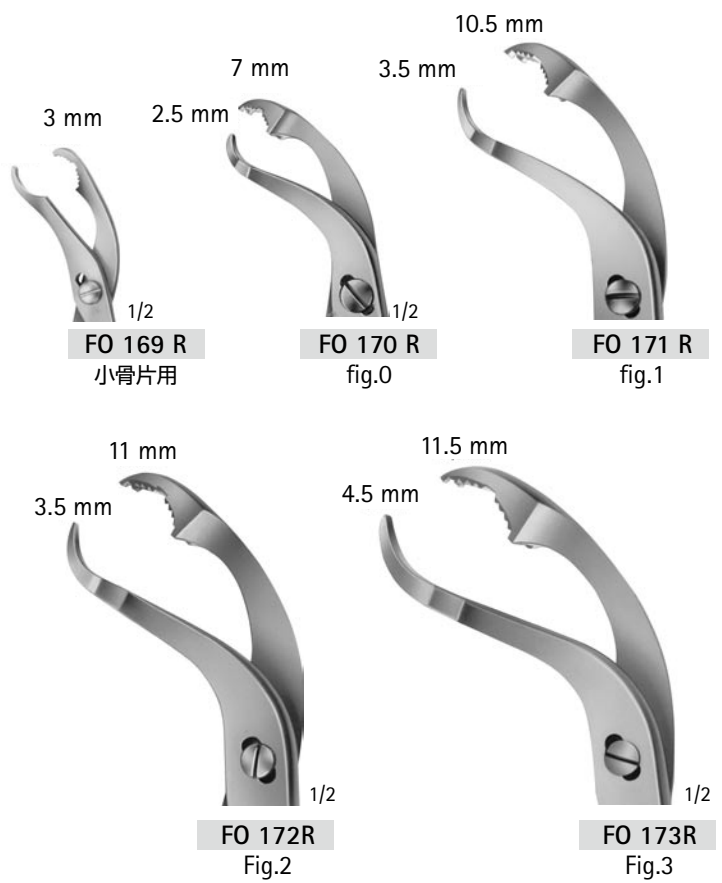

5. 整復用鉗子、骨把持鉗子、骨保持器

5. 整復用鉗子、骨把持鉗子、骨保持器



ヴェルブリュッゲ  
FO 180 R  
175 mm



ヴェルブリュッゲ  
FO 181 R 255 mm  
FO 182 R 265 mm  
FO 183 R 270 mm

リップジョイント付

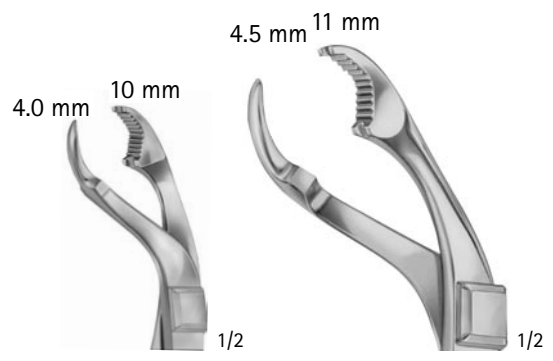

FO 181 R  
Fig.1

FO 182 R  
Fig.2

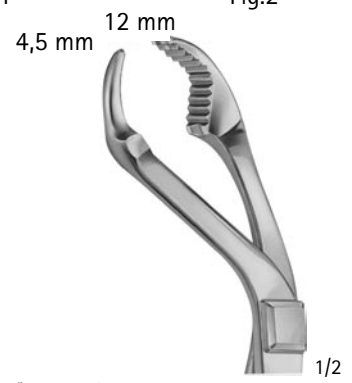

FO 183 R  
Fig.3



5. 整復用鉗子、骨把持鉗子、骨保持器



ローマン  
 FO 190 R 175 mm  
 FO 191 R 205 mm



ローマン・ゲルステル  
 FO 192 R  
 210 mm



ローマン・ハグランド  
 FO 193 R  
 175 mm

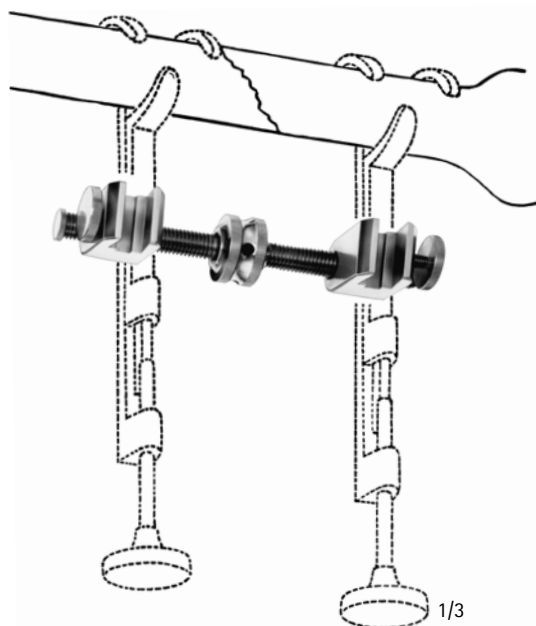

ゲルステル  
 FO 199 R

FO 190R-193R 用  
 150mm

5. 整復用鉗子、骨把持鉗子、骨保持器

# Aesculap® Surgical Instruments

## 6. 滑膜切除鉗子、丸ノミ鉗子、骨剪刀



■ 滑膜切除鉗子 .....	98
■ 丸ノミ鉗子 .....	98
■ 骨剪刀 .....	108



FO 599 R  
滑膜切除鉗子  
130 mm



ステルプリンク  
FO 399 R  
滑膜切除鉗子  
175 mm



ステルプリンク  
FO 400 R  
滑膜切除鉗子  
170 mm



フリードマン  
FO 406 R - FO 407 R  
140 mm

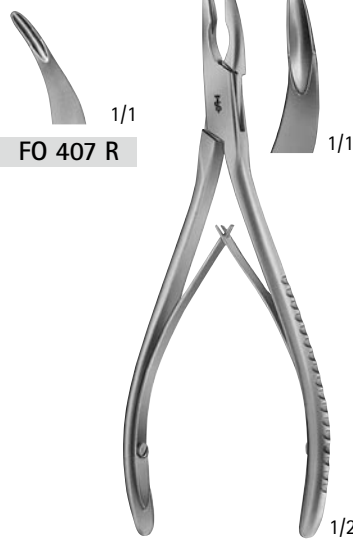

リウエル・フリーデマン  
FO 409 R  
145 mm



FO 410 R  
140 mm



リウエル  
FO 411 R  
150 mm



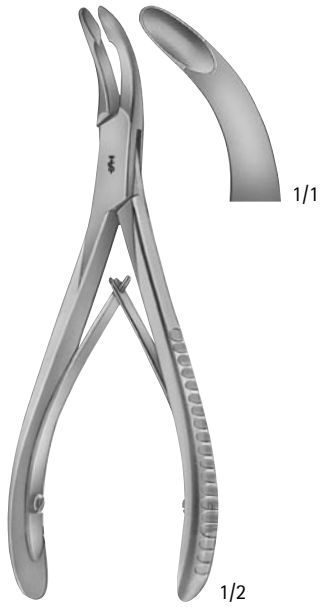

リウェル  
FO 412 R  
155 mm

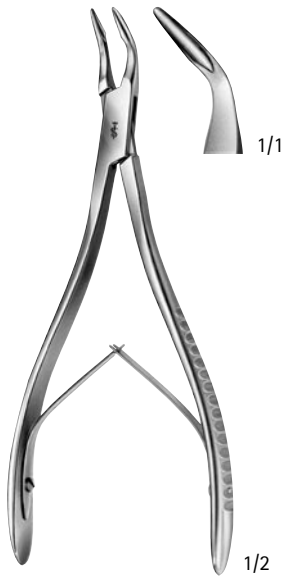

FO 413 R  
150 mm



ブルーメンタール  
FO 415 R  
155 mm



ブルーメンタール  
FO 416 R  
155 mm



ハカンソン  
FO 428 R  
170 mm



ヤンゼン  
FO 430 R - FO 432 R  
175 mm

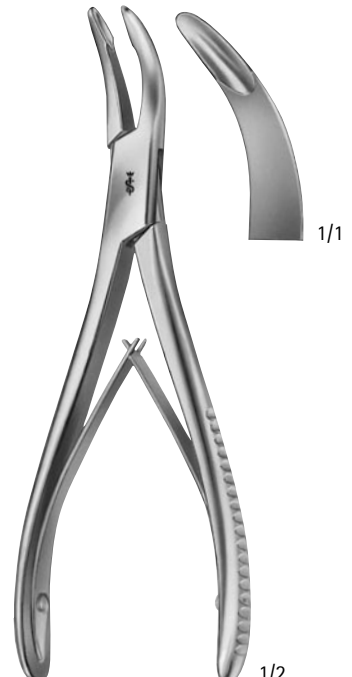

ベイン・ハルトマン  
FO 457 R  
175 mm

6. 滑膜切除鉗子、丸ノミ鉗子、骨剪刀

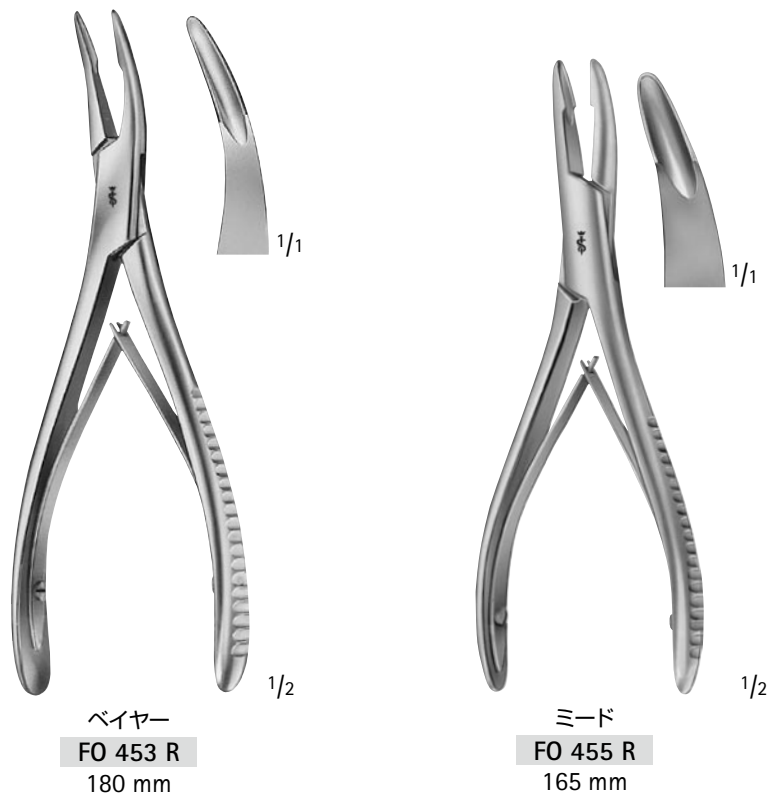
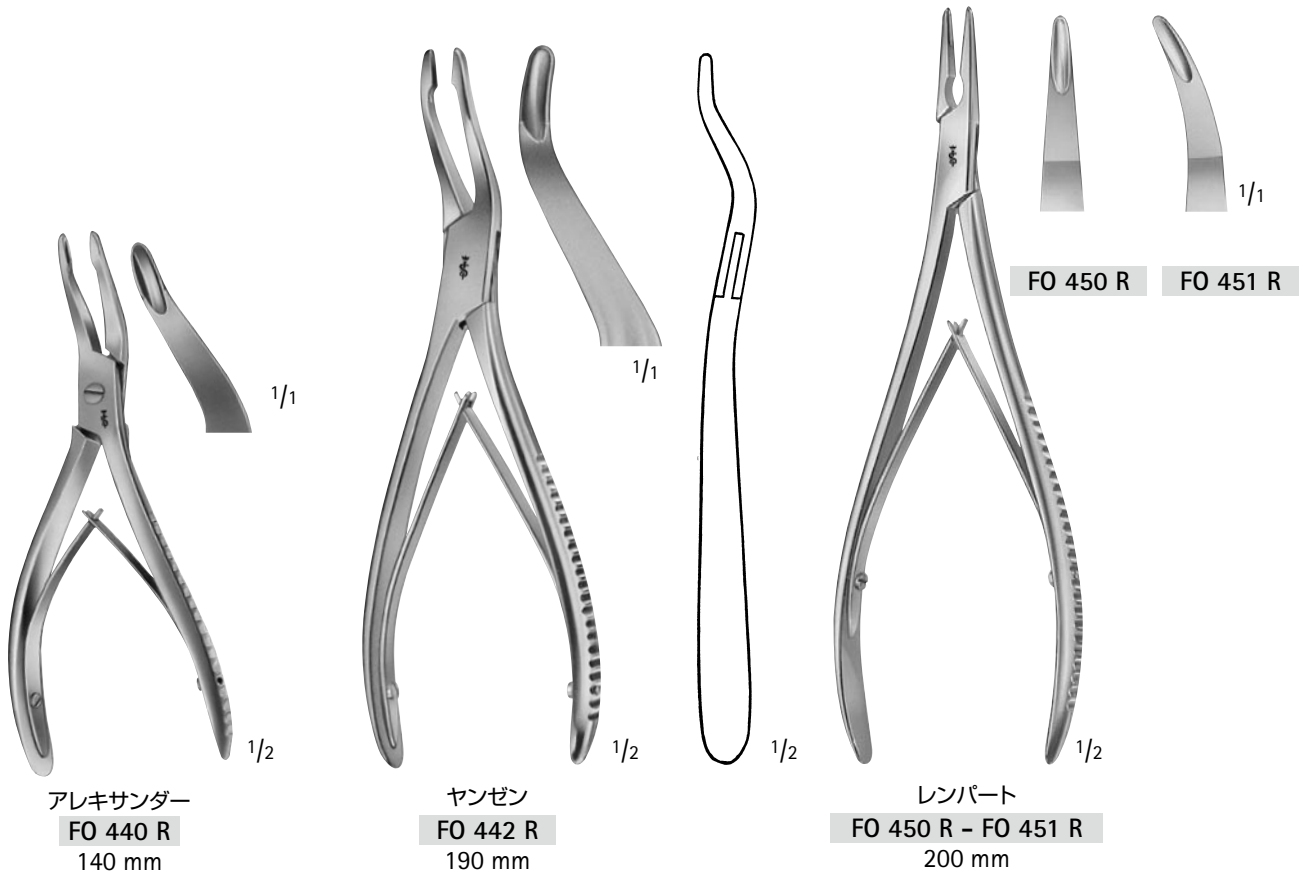



リウエル  
FO 460 R - FO 461 R  
175 mm



リウエル  
FO 462 R  
180 mm

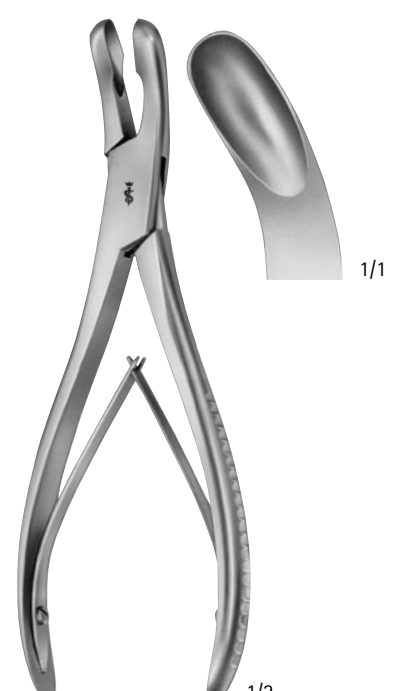

リウエル  
FO 463 R  
180 mm



オリベクローナ  
FO 470 R  
205 mm



グレケ  
FO 472 R  
205 mm



トロター  
FO 467 R  
205 mm

6. 滑膜切除鉗子、丸ノミ鉗子、骨剪刀



ボーラー  
FO 500 R - FO 502 R  
155 mm



メイフィールド  
FO 511 R  
175 mm



マルファルト  
FO 520 R  
200 mm



バイヤー  
FO 514 R - FO 515 R  
180 mm



ツァウファル・ヤンゼン  
FO 515 R  
190 mm



ロットゲン・ラスキン  
FO 521 R  
240 mm

# 丸ノミ鉗子

Aesculap®



エクレン  
FO 522 R - FO 523 R  
230 mm



フライコルム  
FO 525 R  
240 mm



6. 滑膜切除鉗子、丸ノミ鉗子、骨剪刀



スチール  
FO 530 R  
230 mm



レクセル・スチール  
FO 532 R  
240 mm



スチール・ラスキン  
FO 534 R  
240 mm



リウエル・スチール  
FO 550 R  
225 mm



リウエル・スチール  
FO 551 R  
225 mm



サイバート  
FG 052 R  
360 mm

6. 滑膜切除鉗子、丸ノミ鉗子、骨剪刀

6. 滑膜切除鉗子、丸ノミ鉗子、骨剪刀



リウエル・スチール  
FO 566 R  
270 mm

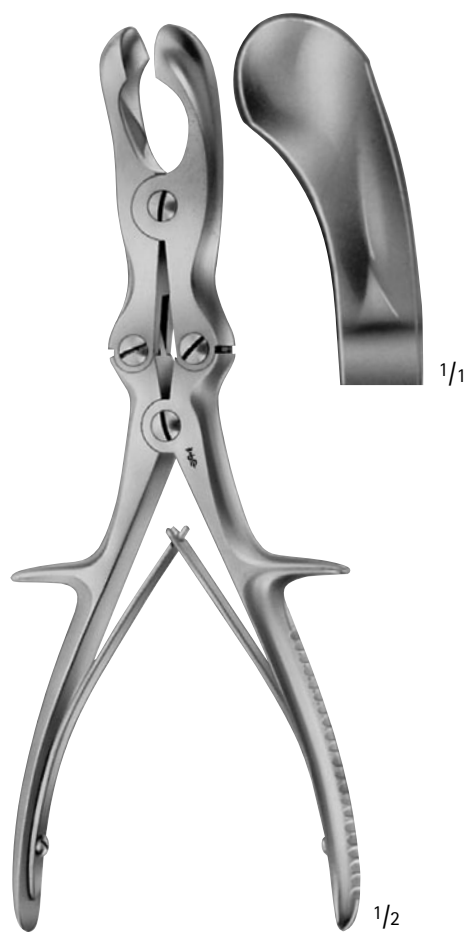

セム  
FO 555 R  
240 mm



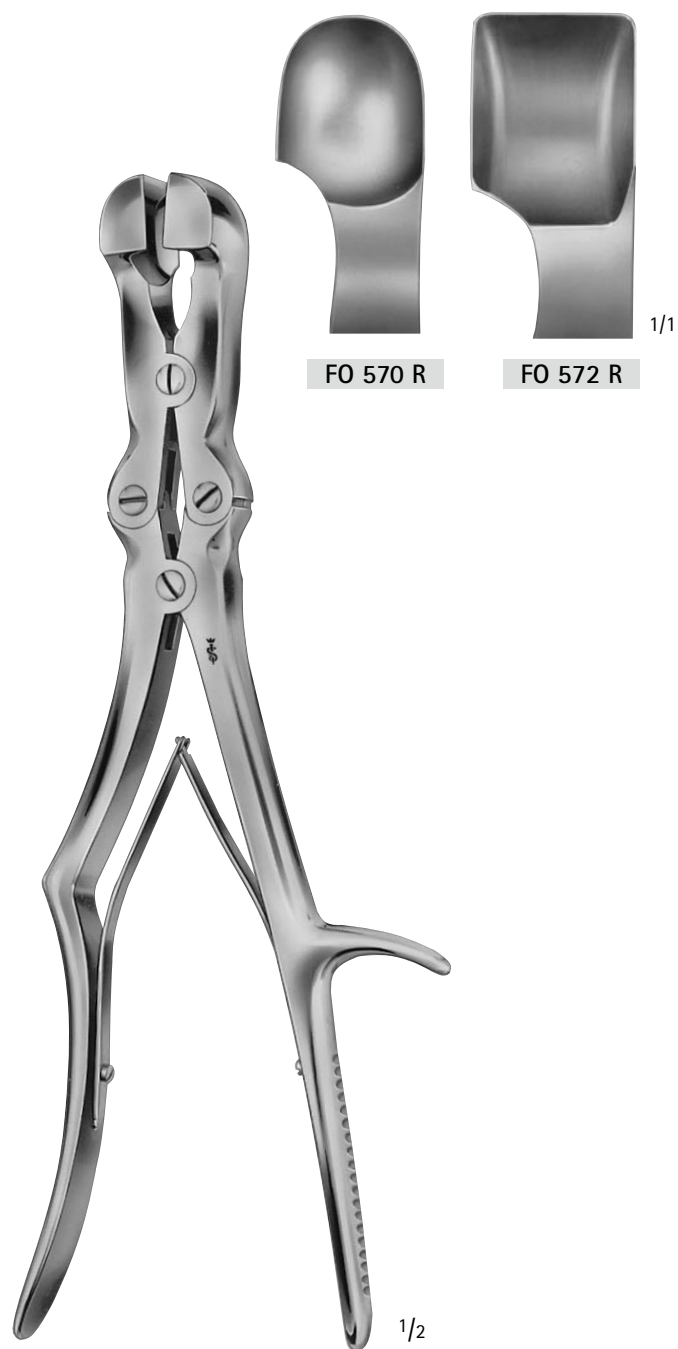

ザウエルブルフ・コリロス  
FO 570 R - FO 572 R  
310 mm

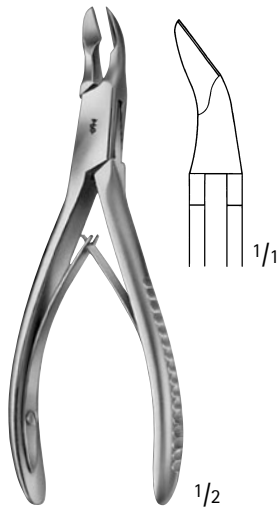

FO 601 R  
130 mm



スタム  
FO 604 R  
150 mm

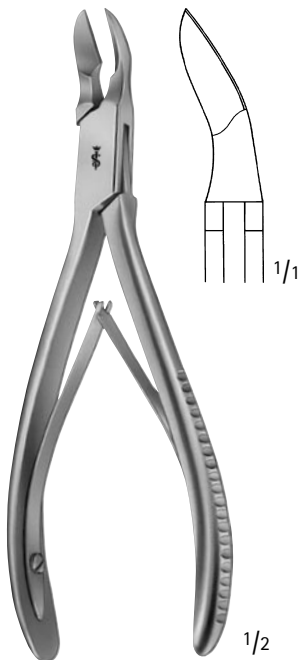

FO 602 R  
170 mm

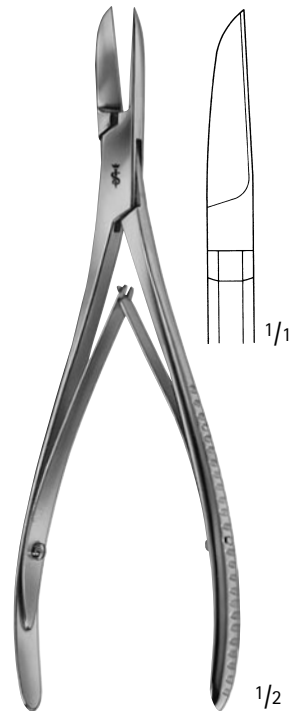

カザンジアン  
OK 378 R  
185 mm



FO 620 R  
140 mm



FO 622 R  
170 mm



FO 624 R  
200 mm



FO 626 R  
220 mm



リストン  
FO 620 R - FO 626 R

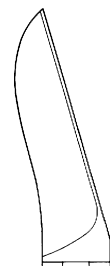

FO 632 R  
170 mm

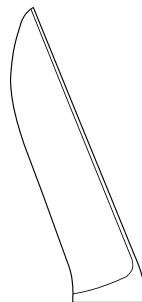

FO 634 R  
200 mm

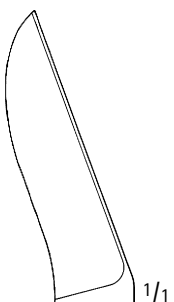

FO 636 R  
220 mm



リストン  
FO 632 R - FO 636 R

6. 滑膜切除鉗子、丸ノミ鉗子、骨剪刀

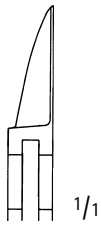

1/1



1/1



1/1

6. 滑膜切除鉗子、丸ノミ鉗子、骨剪刀



1/2

ポーター  
FO 610 R  
145 mm



1/2

ポーター  
FO 611 R  
145 mm



1/2

FO 612 R  
170 mm

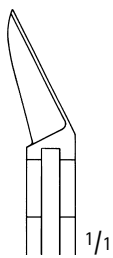

1/1

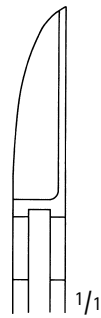

1/1

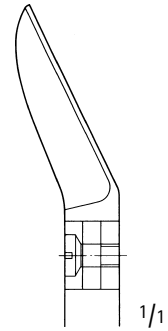

1/1



1/2

マッキンダー  
FO 614 R  
175 mm



1/2

ラスキン・リストン  
FO 640 R  
190 mm



1/2

ラスキン・リストン  
FO 641 R  
190 mm

6. 滑膜切除鉗子、丸ノミ鉗子、骨剪刀

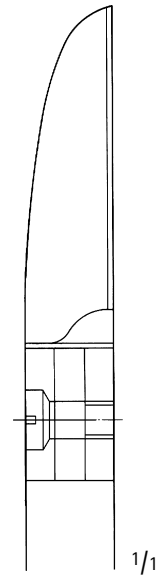
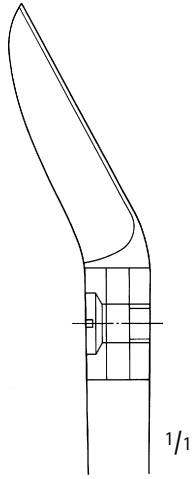

リストン  
FO 645 R  
240 mm



リストン  
FO 646 R  
280 mm

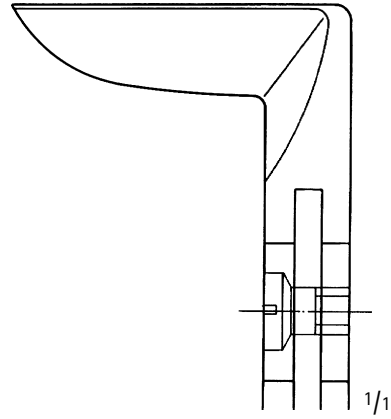
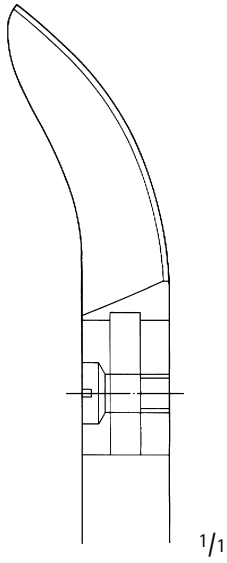

リストン  
FO 647 R  
280 mm



リストン・スチール  
FO 648 R  
265 mm

6. 滑膜切除鉗子、丸ノミ鉗子、骨剪刀

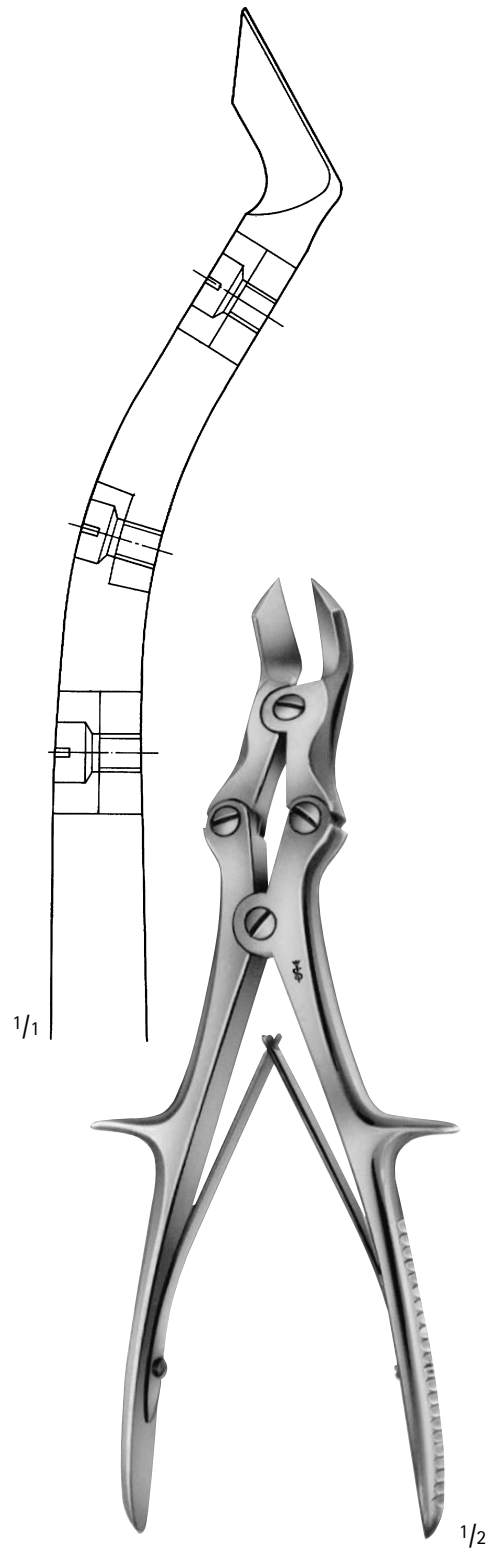

リストン・キー・ホースレイ  
FO 649 R  
255 mm



# Aesculap® Surgical Instruments

## 7. 鋼線用ベンダー、ワイヤーカッター・プライヤー



■ 鋼線用ベンダー .....	116
■ ワイヤー鉗子、ワイヤープライヤー ...	117
■ ワイヤーカッター .....	119



LX 175 S  
120 mm  
φ 2.7 mm  
鋼線用ベンダー

ワイヤー保持鉗子、ワイヤー締結鉗子、  
ワイヤープライヤー

Surgical Instruments

Aesculap®



LX 176 R

超硬チップ付ワイヤー保持鉗子  
ワイヤーがずりおちません。  
170 mm



BM 110 R

超硬チップ付  
鋼線締結・結紮鉗子  
155 mm



BM 111 R

超硬チップ付  
鋼線締結・結紮鉗子  
150 mm

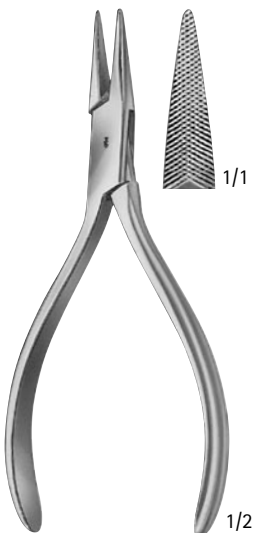

DP 031 R

プライヤー  
140 mm



DP 035 R

プライヤー  
片側スムーズジョウ  
140 mm



LX 170 R

両側すべり止め付

LX 171 R

縦断横断溝付

LX 170 R - LX 171 R

ワイヤープライヤー  
170 mm

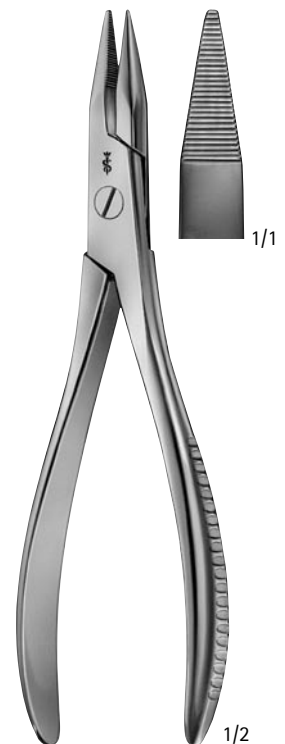

LX 172 R

ワイヤープライヤー  
190 mm

7. 鋼線用ベンダー、ワイヤーカッター・プライヤー

# ワイヤー保持鉗子、フラットプライヤー、 ワイヤー屈局、切断プライヤー

Aesculap®

ジョウ部はワイヤー把持に合わせた構造となっています。

7. 鋼線用ベンダー、ワイヤーカッター・プライヤー



LX 177 R  
130 mm

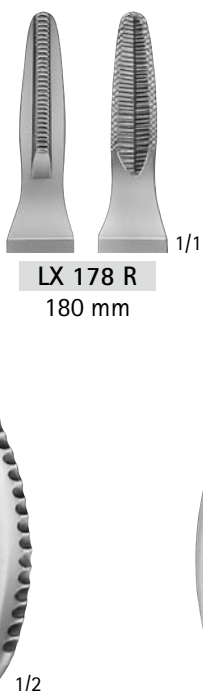

LX 178 R  
180 mm

LX 177 R - LX 178 R  
抜去鉗子



LX 189 R  
パラレルプライヤー  
先端フラット型  
185 mm

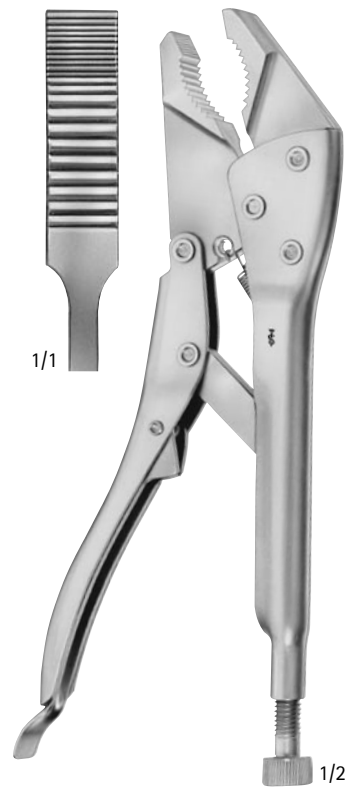

LX 174 R  
手持グリップ型バイス  
200 mm



LX 181 R - LX 185 R  
抜去鉗子



LX 181 R



LX 181 R



LX 185 R



LX 182 R

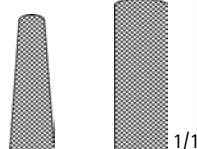

LX 183 R

LX 181 R 180 mm  
LX 185 R 145 mm  
LX 182 R 180 mm  
LX 183 R 180 mm

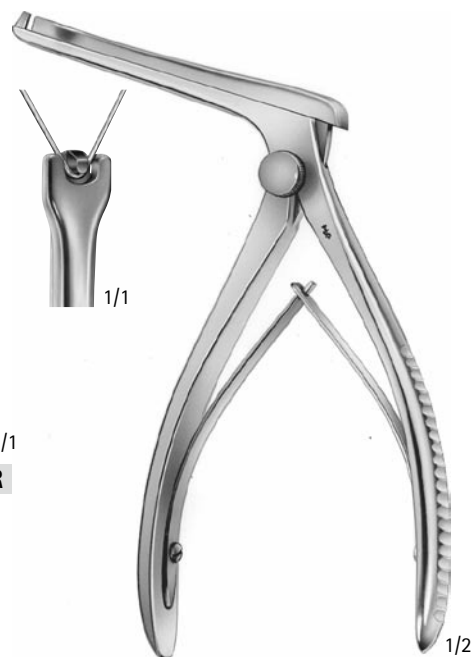

LX 190 R  
鋼線用ベンダー  
φ 1.8 mm までのワイヤーまげ用

# ワイヤーカッター、ワイヤー剪刀

Aesculap®

7. 鋼線用ベンダー、ワイヤーカッター・プライヤー



アングル  
DP 540 R  
130 mm  
超硬チップ付

アングル  
DP 541 R  
130 mm  
超硬チップ付

ソフトワイヤー切断径	0.5 mm	0.6 mm
ハードワイヤー切断径	0.3 mm	0.4 mm

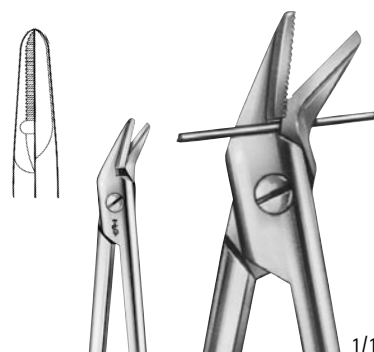

DP 551 R  
120 mm  
超硬チップなし

DP 552 R  
120 mm  
超硬チップ付

ソフトワイヤー切断径	1.2 mm	1.2 mm
ハードワイヤー切断径	0.6 mm	0.8 mm



ハーベイ  
BC 815 R  
125 mm

ソフトワイヤー切断径	0.4 mm
ハードワイヤー切断径	0.3 mm



DP 501 R  
150 mm



DP 505 R  
160 mm

ソフトワイヤー切断径	1.5 mm
ハードワイヤー切断径	1.0 mm



DP 530 R  
140 mm  
超硬チップ付

ソフトワイヤー切断径	1.5 mm
ハードワイヤー切断径	1.0 mm

# ワイヤーカッター（側部カッティング）

Aesculap®

7. 鋼線用ベンダー、ワイヤーカッター・プライヤー

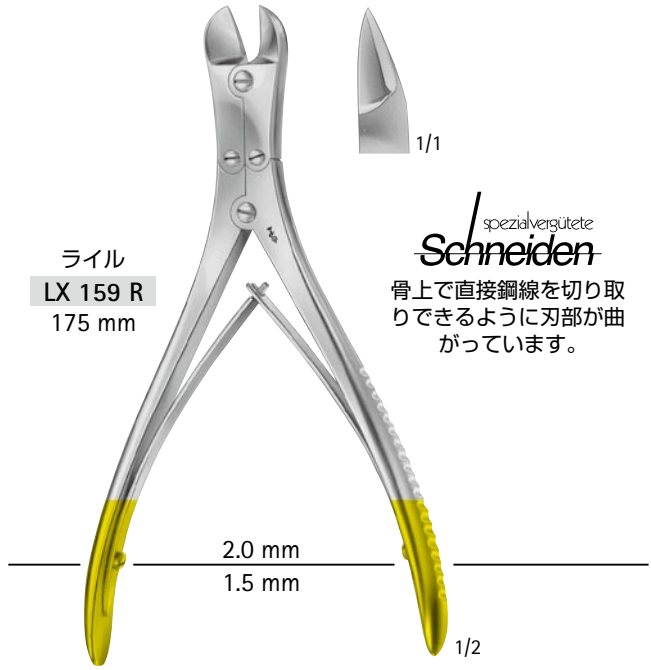
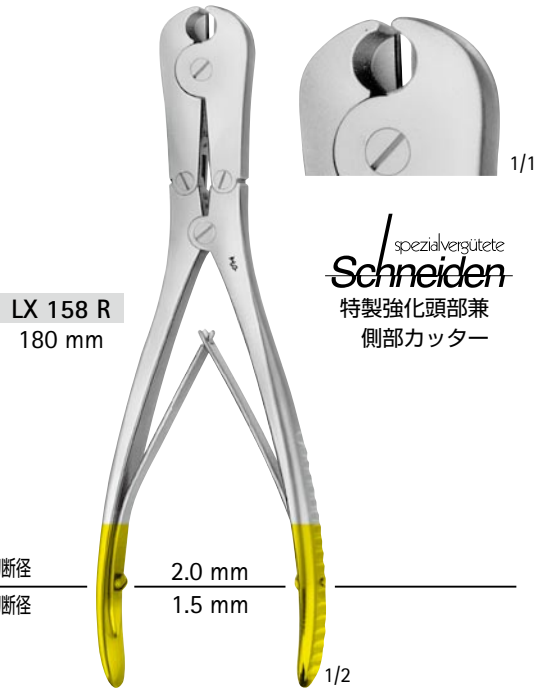

## ワイヤーカッター（頭部カッピング）

Aesculap®



ソフトワイヤー切断径	1.5 mm
ハードワイヤー切断径	1.0 mm



ソフトワイヤー切断径	2.0 mm
ハードワイヤー切断径	1.5 mm



ソフトワイヤー切断径	3.0 mm
ハードワイヤー切断径	2.0 mm

7. 鋼線用ベンダー、ワイヤーカッター・プライヤー



**LX 165 R**  
径 3 mm までの  
キルシュナー鋼線、  
脛骨ヘッドスクリュー、  
ボルト、ピン切断用  
320 mm

1/2



**LX 164 R**  
径 6 mm までの  
キルシュナー鋼線、  
脛骨ヘッドスクリュー、  
ボルト、ピン切断用  
470 mm

1/2



# Aesculap® Surgical Instruments

## 8. 骨パンチ、ロンジュール



■ 骨パンチ .....	124
■ ロンジュール .....	135

■ハンドルのカラーにより、先端薄型とレギュラータイプを識別することができます。

■先端薄型：ゴールドハンドル



先端薄型ケリソノノール骨パンチは、  
組織が柔らかく小さな骨へのアプローチが可能です。

■レギュラータイプ：ブラックハンドル



- ブラックコーティングにより、无影灯による光の反射を防ぎ、術中のストレスを軽減します。
- チタン合金コーティング(Titanium Aluminum Nitride coating)により表面強度が強くなり、さらに切れ味がよくなりました。耐久性にも優れています。
- 滑らかな表面加工により動きがスムーズとなり、切れ味も滑らかになりました。
- 適切な洗浄・滅菌を行うため、2パーツに分解が可能です。道具無しで簡単に分解出来ます。

## Noir® デタッチャブル 骨パンチ

Aesculap®



製品番号	シャフト長	ジョーポジション	先端サイズ	開口幅	イジェクター
FK 900 B	180 mm	上向	1 mm	8mm	無
FK 911 B	180 mm	上向	1.5 mm	9mm	無
FK 941 B	180 mm	上向	1.5 mm	15mm	無
FK 901 B	180 mm	上向	2 mm	9mm	有
FK 971 B	180 mm	上向	2 mm	15mm	有
FK 912 B	180 mm	上向	2.5 mm	10mm	有
FK 942 B	180 mm	上向	2.5 mm	15mm	有
FK 902 B	180 mm	上向	3 mm	10mm	有
FK 972 B	180 mm	上向	3 mm	15mm	有
FK 903 B	180 mm	上向	4 mm	12mm	有
FK 973 B	180 mm	上向	4 mm	15mm	有
FK 904 B	180 mm	上向	5 mm	12mm	有
FK 974 B	180 mm	上向	5 mm	15mm	有
FK 905 B	180 mm	上向	6 mm	12mm	有
FK 975 B	180 mm	上向	6 mm	15mm	有
FK 960 B	200 mm	上向	1 mm	8mm	無
FK 966 B	200 mm	上向	1.5 mm	9mm	無
FK 913 B	200 mm	上向	2 mm	9mm	有
FK 970 B	200 mm	上向	2 mm	15mm	有
FK 967 B	200 mm	上向	2.5 mm	10mm	有
FK 914 B	200 mm	上向	3 mm	10mm	有
FK 982 B	200 mm	上向	3 mm	15mm	有
FK 915 B	200 mm	上向	4 mm	12mm	有
FK 983 B	200 mm	上向	4 mm	15mm	有
FK 916 B	200 mm	上向	5 mm	12mm	有
FK 984 B	200 mm	上向	5 mm	15mm	有
FK 917 B	200 mm	上向	6 mm	12mm	有
FK 985 B	200 mm	上向	6 mm	15mm	有
FK 918 B	230 mm	上向	1 mm	8mm	無
FK 919 B	230 mm	上向	2 mm	9mm	有
FK 920 B	230 mm	上向	3 mm	10mm	有
FK 921 B	230 mm	上向	4 mm	12mm	有
FK 922 B	230 mm	上向	5 mm	12mm	有
FK 981 B	280 mm	上向	1 mm	8mm	無
FK 986 B	280 mm	上向	2 mm	9mm	有
FK 987 B	280 mm	上向	3 mm	10mm	有
FK 988 B	280 mm	上向	4 mm	12mm	有
FK 989 B	280 mm	上向	5 mm	12mm	有
FK 906 B	180 mm	上向	1 mm	8mm	無
FK 923 B	180 mm	上向	1.5 mm	9mm	無
FK 907 B	180 mm	上向	2 mm	9mm	有
FK 924 B	180 mm	上向	2.5 mm	10mm	有
FK 908 B	180 mm	上向	3 mm	10mm	有
FK 909 B	180 mm	上向	4 mm	12mm	有
FK 910 B	180 mm	上向	5 mm	12mm	有
FK 961 B	200 mm	上向	1 mm	8mm	無
FK 968 B	200 mm	上向	1.5 mm	9mm	無
FK 962 B	200 mm	上向	2 mm	9mm	有
FK 969 B	200 mm	上向	2.5 mm	10mm	有
FK 963 B	200 mm	上向	3 mm	10mm	有
FK 964 B	200 mm	上向	4 mm	12mm	有
FK 965 B	200 mm	上向	5 mm	12mm	有
FK 929 B	230 mm	上向	1 mm	8mm	無
FK 925 B	230 mm	上向	2 mm	9mm	有
FK 926 B	230 mm	上向	3 mm	10mm	有
FK 927 B	230 mm	上向	4 mm	12mm	有
FK 928 B	230 mm	上向	5 mm	12mm	有
FK 980 B	280 mm	上向	1 mm	8mm	無
FK 976 B	280 mm	上向	2 mm	9mm	有
FK 977 B	280 mm	上向	3 mm	10mm	有
FK 978 B	280 mm	上向	4 mm	12mm	有
FK 979 B	280 mm	上向	5 mm	12mm	有

先端薄型タイプ  
(ゴールドハンドル)8. 骨パンチ、  
ロンジュール



8. 骨パンチ、ロングジュール

製品番号	シャフト長	ジョーポジション	先端サイズ	開口幅	イジェクター
FK 900 R	180 mm	上向	1 mm	8mm	無
FK 911 R	180 mm	上向	1.5 mm	9mm	無
FK 941 R	180 mm	上向	1.5 mm	15mm	無
FK 901 R	180 mm	上向	2 mm	9mm	有
FK 971 R	180 mm	上向	2 mm	15mm	有
FK 912 R	180 mm	上向	2.5 mm	10mm	有
FK 942 R	180 mm	上向	2.5 mm	15mm	有
FK 902 R	180 mm	上向	3 mm	10mm	有
FK 972 R	180 mm	上向	3 mm	15mm	有
FK 903 R	180 mm	上向	4 mm	12mm	有
FK 973 R	180 mm	上向	4 mm	15mm	有
FK 904 R	180 mm	上向	5 mm	12mm	有
FK 974 R	180 mm	上向	5 mm	15mm	有
FK 905 R	180 mm	上向	6 mm	12mm	有
FK 975 R	180 mm	上向	6 mm	15mm	有
FK 960 R	200 mm	上向	1 mm	8mm	無
FK 966 R	200 mm	上向	1.5 mm	9mm	無
FK 913 R	200 mm	上向	2 mm	9mm	有
FK 970 R	200 mm	上向	2 mm	15mm	有
FK 967 R	200 mm	上向	2.5 mm	10mm	有
FK 914 R	200 mm	上向	3 mm	10mm	有
FK 982 R	200 mm	上向	3 mm	15mm	有
FK 915 R	200 mm	上向	4 mm	12mm	有
FK 983 R	200 mm	上向	4 mm	15mm	有
FK 916 R	200 mm	上向	5 mm	12mm	有
FK 984 R	200 mm	上向	5 mm	15mm	有
FK 917 R	200 mm	上向	6 mm	12mm	有
FK 985 R	200 mm	上向	6 mm	15mm	有
FK 918 R	230 mm	上向	1 mm	8mm	無
FK 919 R	230 mm	上向	2 mm	9mm	有
FK 920 R	230 mm	上向	3 mm	10mm	有
FK 921 R	230 mm	上向	4 mm	12mm	有
FK 922 R	230 mm	上向	5 mm	12mm	有
FK 981 R	280 mm	上向	1 mm	8mm	無
FK 986 R	280 mm	上向	2 mm	9mm	有
FK 987 R	280 mm	上向	3 mm	10mm	有
FK 988 R	280 mm	上向	4 mm	12mm	有
FK 989 R	280 mm	上向	5 mm	12mm	有
FK 906 R	180 mm	上向	1 mm	8mm	無
FK 923 R	180 mm	上向	1.5 mm	9mm	無
FK 907 R	180 mm	上向	2 mm	9mm	有
FK 924 R	180 mm	上向	2.5 mm	10mm	有
FK 908 R	180 mm	上向	3 mm	10mm	有
FK 909 R	180 mm	上向	4 mm	12mm	有
FK 910 R	180 mm	上向	5 mm	12mm	有
FK 961 R	200 mm	上向	1 mm	8mm	無
FK 968 R	200 mm	上向	1.5 mm	9mm	無
FK 962 R	200 mm	上向	2 mm	9mm	有
FK 969 R	200 mm	上向	2.5 mm	10mm	有
FK 963 R	200 mm	上向	3 mm	10mm	有
FK 964 R	200 mm	上向	4 mm	12mm	有
FK 965 R	200 mm	上向	5 mm	12mm	有
FK 929 R	230 mm	上向	1 mm	8mm	無
FK 925 R	230 mm	上向	2 mm	9mm	有
FK 926 R	230 mm	上向	3 mm	10mm	有
FK 927 R	230 mm	上向	4 mm	12mm	有
FK 928 R	230 mm	上向	5 mm	12mm	有
FK 980 R	280 mm	上向	1 mm	8mm	無
FK 976 R	280 mm	上向	2 mm	9mm	有
FK 977 R	280 mm	上向	3 mm	10mm	有
FK 978 R	280 mm	上向	4 mm	12mm	有
FK 979 R	280 mm	上向	5 mm	12mm	有

**先端薄型タイプ**  
(先端識別用ゴールドカラーコーティング)

## Noir® デタッチャブル 骨パンチ

Aesculap®

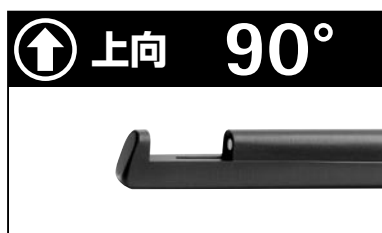

製品番号	シャフト長	ジョーポジション	先端サイズ	開口幅	イジェクター
FK 948 B	180 mm	上向	1 mm	8mm	無
FK 949 B	180 mm	上向	2 mm	9mm	有
FK 950 B	180 mm	上向	3 mm	10mm	有
FK 951 B	180 mm	上向	4 mm	12mm	有
FK 952 B	180 mm	上向	5 mm	12mm	有
FK 953 B	180 mm	上向	6 mm	12mm	有

## デタッチャブル 骨パンチ

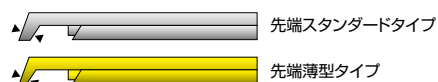
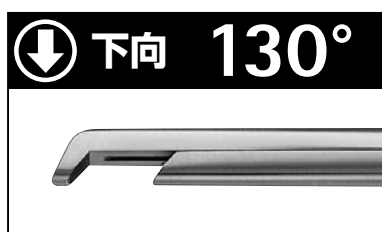

製品番号	シャフト長	ジョーポジション	先端サイズ	開口幅	イジェクター
FK 930 R	180 mm	下向	1 mm	8mm	無
FK 931 R	180 mm	下向	2 mm	9mm	有
FK 932 R	180 mm	下向	3 mm	10mm	有
FK 933 R	180 mm	下向	4 mm	12mm	有
FK 934 R	180 mm	下向	5 mm	12mm	有
FK 943 R	230 mm	下向	2 mm	9mm	有
FK 944 R	230 mm	下向	3 mm	10mm	有
FK 945 R	230 mm	下向	4 mm	12mm	有
FK 946 R	230 mm	下向	5 mm	12mm	有

**先端薄型タイプ**  
(先端識別用ゴールドカラーコーティング)

FK 936 R	180 mm	下向	1 mm	8mm	無
FK 937 R	180 mm	下向	2 mm	9mm	有
FK 938 R	180 mm	下向	3 mm	10mm	有
FK 939 R	180 mm	下向	4 mm	12mm	有
FK 940 R	180 mm	下向	5 mm	12mm	有

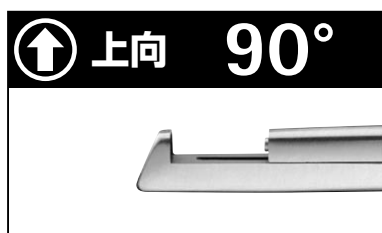

製品番号	シャフト長	ジョーポジション	先端サイズ	開口幅	イジェクター
FK 948 R	180 mm	上向	1 mm	8mm	無
FK 949 R	180 mm	上向	2 mm	9mm	有
FK 950 R	180 mm	上向	3 mm	10mm	有
FK 951 R	180 mm	上向	4 mm	12mm	有
FK 952 R	180 mm	上向	5 mm	12mm	有
FK 953 R	180 mm	上向	6 mm	12mm	有



製品番号	シャフト長	ジョーポジション	先端サイズ	開口幅	イジェクター
FK 954 R	180 mm	下向	1 mm	8mm	無
FK 955 R	180 mm	下向	2 mm	9mm	有
FK 956 R	180 mm	下向	3 mm	10mm	有
FK 957 R	180 mm	下向	4 mm	12mm	有
FK 958 R	180 mm	下向	5 mm	12mm	有
FK 959 R	180 mm	下向	6 mm	12mm	有

先端サイズ(mm) 1.0 □ 1.5 □ 2.0 □ 2.5 □ 3.0 □ 4.0 □ 5.0 □ 6.0 □

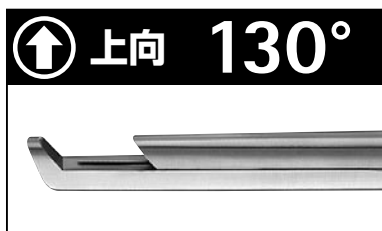

製品番号	シャフト長	ジョーポジション	先端サイズ	開口幅	イジェクター
FF 715 R	180 mm	上向	1 mm	8mm	無
FF 638 R	180 mm	上向	1.5 mm	9mm	無
FF 647 R	180 mm	上向	1.5 mm	15mm	無
FF 717 R	180 mm	上向	2 mm	9mm	無
FF 677 R	180 mm	上向	2 mm	15mm	無
FF 639 R	180 mm	上向	2.5 mm	10mm	無
FF 648 R	180 mm	上向	2.5 mm	15mm	無
FF 720 R	180 mm	上向	3 mm	10mm	無
FF 678 R	180 mm	上向	3 mm	15mm	無
FF 724 R	180 mm	上向	4 mm	12mm	無
FF 679 R	180 mm	上向	4 mm	15mm	無
FF 722 R	180 mm	上向	5 mm	12mm	無
FF 680 R	180 mm	上向	5 mm	15mm	無
FF 726 R	180 mm	上向	6 mm	12mm	無
FF 691 R	200 mm	上向	1 mm	8mm	無
FF 649 R	200 mm	上向	1.5 mm	9mm	無
FF 737 R	200 mm	上向	2 mm	9mm	無
FF 660 R	200 mm	上向	2 mm	15mm	無
FF 657 R	200 mm	上向	2.5 mm	10mm	無
FF 738 R	200 mm	上向	3 mm	10mm	無
FF 739 R	200 mm	上向	3 mm	15mm	無
FF 727 R	200 mm	上向	4 mm	12mm	無
FF 745 R	200 mm	上向	4 mm	15mm	無
FF 728 R	200 mm	上向	5 mm	12mm	無
FF 751 R	200 mm	上向	5 mm	15mm	無
FF 729 R	200 mm	上向	6 mm	12mm	無
FF 753 R	200 mm	上向	6 mm	15mm	無
FF 674 R	230 mm	上向	1 mm	8mm	無
FF 682 R	230 mm	上向	2 mm	9mm	無
FF 683 R	230 mm	上向	3 mm	10mm	無
FF 684 R	230 mm	上向	4 mm	12mm	無
FF 685 R	230 mm	上向	5 mm	12mm	無
FF 696 R	280 mm	上向	1 mm	8mm	無
FF 686 R	280 mm	上向	2 mm	9mm	無
FF 687 R	280 mm	上向	3 mm	10mm	無
FF 688 R	280 mm	上向	4 mm	12mm	無
FF 689 R	280 mm	上向	5 mm	12mm	無
FF 771 R	180 mm	上向	1 mm	8mm	無
FF 645 R	180 mm	上向	1.5 mm	9mm	無
FF 772 R	180 mm	上向	2 mm	9mm	無
FF 646 R	180 mm	上向	2.5 mm	10mm	無
FF 773 R	180 mm	上向	3 mm	10mm	無
FF 769 R	180 mm	上向	4 mm	12mm	無
FF 770 R	180 mm	上向	5 mm	12mm	無
FF 661 R	200 mm	上向	1 mm	8mm	無
FF 658 R	200 mm	上向	1.5 mm	9mm	無
FF 662 R	200 mm	上向	2 mm	9mm	無
FF 659 R	200 mm	上向	2.5 mm	10mm	無
FF 663 R	200 mm	上向	3 mm	10mm	無
FF 664 R	200 mm	上向	4 mm	12mm	無
FF 665 R	200 mm	上向	5 mm	12mm	無
FF 734 R	230 mm	上向	1 mm	8mm	無
FF 746 R	230 mm	上向	2 mm	9mm	無
FF 747 R	230 mm	上向	3 mm	10mm	無
FF 748 R	230 mm	上向	4 mm	12mm	無
FF 749 R	230 mm	上向	5 mm	12mm	無
FF 673 R	280 mm	上向	1 mm	8mm	無
FF 666 R	280 mm	上向	2 mm	9mm	無
FF 667 R	280 mm	上向	3 mm	10mm	無
FF 668 R	280 mm	上向	4 mm	12mm	無
FF 669 R	280 mm	上向	5 mm	12mm	無

**先端薄型タイプ**  
(先端識別用ゴールドカラーコーティング)

## 骨パンチ

Aesculap®

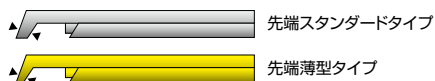

先端薄型タイプ  
(先端識別用ゴールドカラーコーティング)

製品番号	シャフト長	ジョーポジション	先端サイズ	開口幅	イジェクター
FF 711 R	180 mm	下向	1 mm	8mm	無
FF 712 R	180 mm	下向	2 mm	9mm	無
FF 713 R	180 mm	下向	3 mm	10mm	無
FF 714 R	180 mm	下向	4 mm	12mm	無
FF 725 R	180 mm	下向	5 mm	12mm	無
FF 692 R	230 mm	下向	2 mm	9mm	無
FF 693 R	230 mm	下向	3 mm	10mm	無
FF 694 R	230 mm	下向	4 mm	12mm	無
FF 695 R	230 mm	下向	5 mm	12mm	無
FF 781 R	180 mm	下向	1 mm	8mm	無
FF 782 R	180 mm	下向	2 mm	9mm	無
FF 783 R	180 mm	下向	3 mm	10mm	無
FF 784 R	180 mm	下向	4 mm	12mm	無
FF 785 R	180 mm	下向	5 mm	12mm	無



製品番号	シャフト長	ジョーポジション	先端サイズ	開口幅	イジェクター
FF 716 R	180 mm	上向	1 mm	8mm	無
FF 718 R	180 mm	上向	2 mm	9mm	無
FF 750 R	180 mm	上向	3 mm	10mm	無
FF 752 R	180 mm	上向	4 mm	12mm	無
FF 754 R	180 mm	上向	5 mm	12mm	無
FF 755 R	180 mm	上向	6 mm	12mm	無



製品番号	シャフト長	ジョーポジション	先端サイズ	開口幅	イジェクター
FF 741 R	180 mm	下向	1 mm	8mm	無
FF 719 R	180 mm	下向	2 mm	9mm	無
FF 721 R	180 mm	下向	3 mm	10mm	無
FF 742 R	180 mm	下向	4 mm	12mm	無
FF 723 R	180 mm	下向	5 mm	12mm	無
FF 743 R	180 mm	下向	6 mm	12mm	無



製品番号	シャフト長	ジョーポジション	先端サイズ	開口幅	イジェクター
FF 466 R	200 mm	上向	2 mm	10mm	無
FF 467 R	200 mm	上向	3 mm	10mm	無
FF 468 R	200 mm	上向	4 mm	10mm	無
FF 469 R	200 mm	上向	5 mm	10mm	無

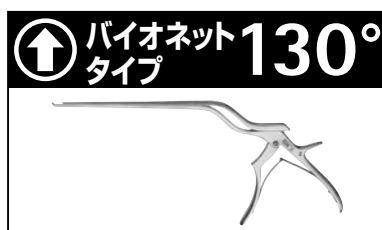

製品番号	シャフト長	ジョーポジション	先端サイズ	開口幅	イジェクター
FF 496 R	240 mm	上向	2 mm	10mm	無
FF 497 R	240 mm	上向	3 mm	10mm	無
FF 498 R	240 mm	上向	4 mm	10mm	無
FF 499 R	240 mm	上向	5 mm	10mm	無

先端サイズ(mm) 1.0 □ 1.5 □ 2.0 □ 2.5 □ 3.0 □ 4.0 □ 5.0 □ 6.0 □

130° 上向きカッティング

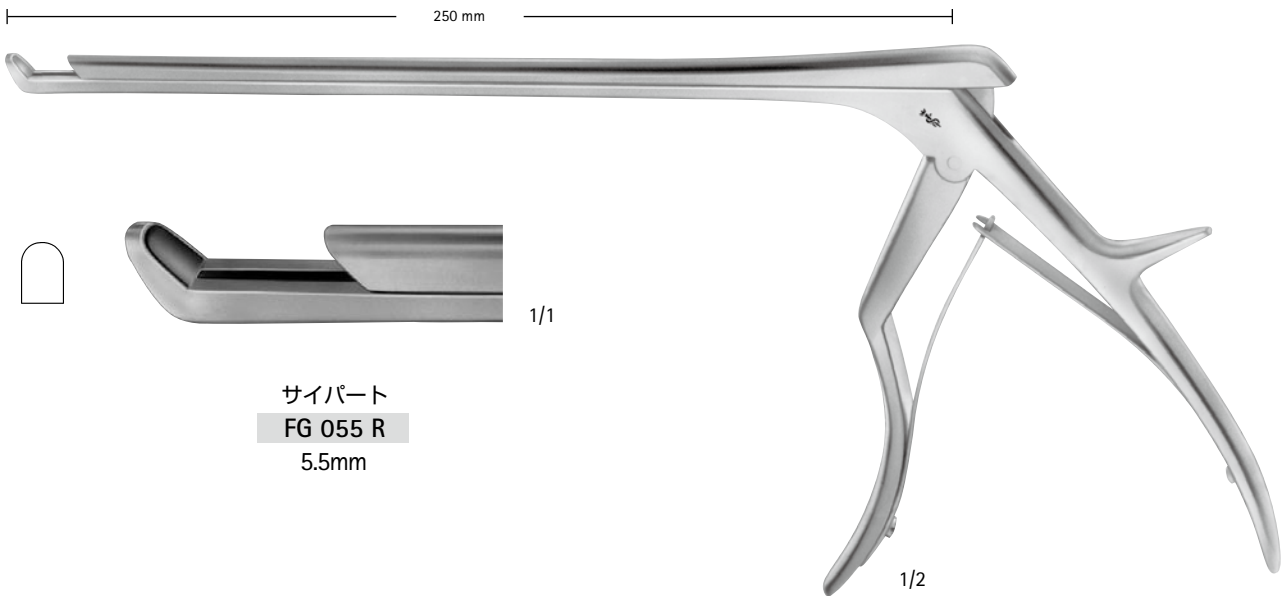



# ケアリソン 気動式骨パンチ

Aesculap®

## Technology that makes life easier.

ケアリソンは気動式タイプの骨パンチです。

Easy and safe – at the touch of a button!



FK899R ケアリソン ハンドル

FK898R ケアリソン プレッシャーリデューサー

FK887R ケアリソン ブラケット (プレッシャーリデューサー用)

ケアリソンシャフト



全長	先端サイズ	有効長	品番	開口幅	イジェクター
235 mm	2.0 mm 	140 mm	FK882R	12 mm	✓
	3.0 mm 	140 mm	FK883R	12 mm	✓
	4.0 mm 	140 mm	FK884R	12 mm	✓
	5.0 mm 	140 mm	FK885R	12 mm	✓
	6.0 mm 	140 mm	FK886R	12 mm	✓
285 mm	2.0 mm 	190 mm	FK892R	12 mm	✓
	3.0 mm 	190 mm	FK893R	12 mm	✓
	4.0 mm 	190 mm	FK894R	12 mm	✓
	5.0 mm 	190 mm	FK895R	12 mm	✓
	6.0 mm 	190 mm	FK896R	12 mm	✓

FK888SU ケアリソン ディスポーザブルチューブ  
滅菌済、3m、1箱=10個入



GA468R エアホース シュレダータイプ 5m



8. 骨パンチ、ロングジュール

角度方向

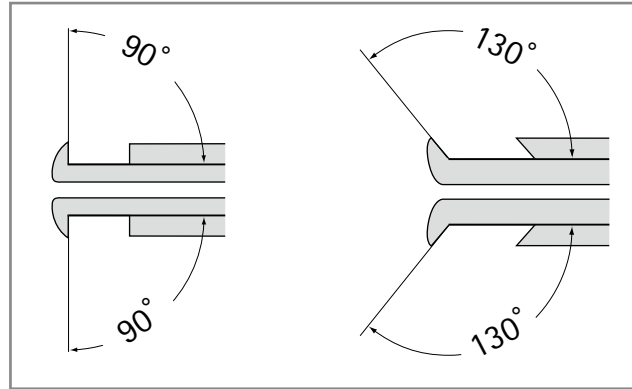

8. 骨パンチ、ロングジュール

## 90° 上向カッティング

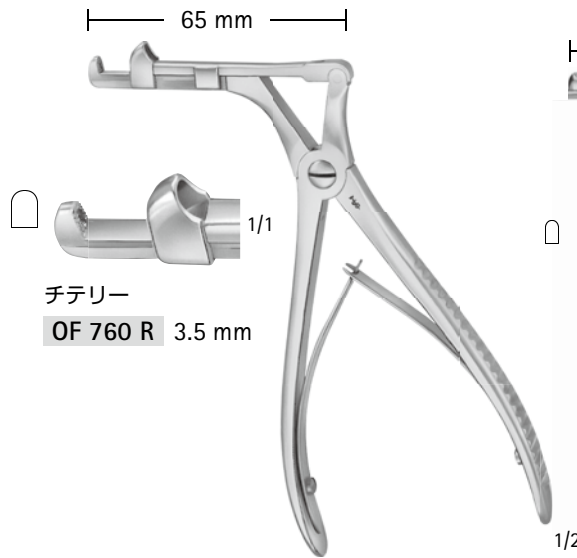

## 90° 上向カッティング

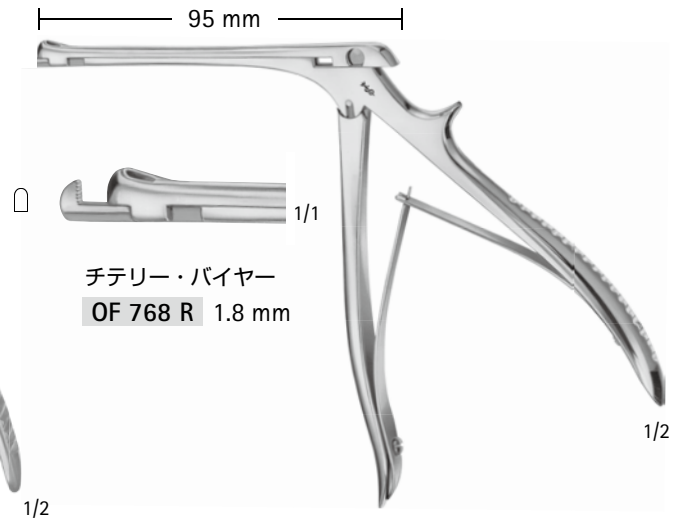

## 90° 上向カッティング

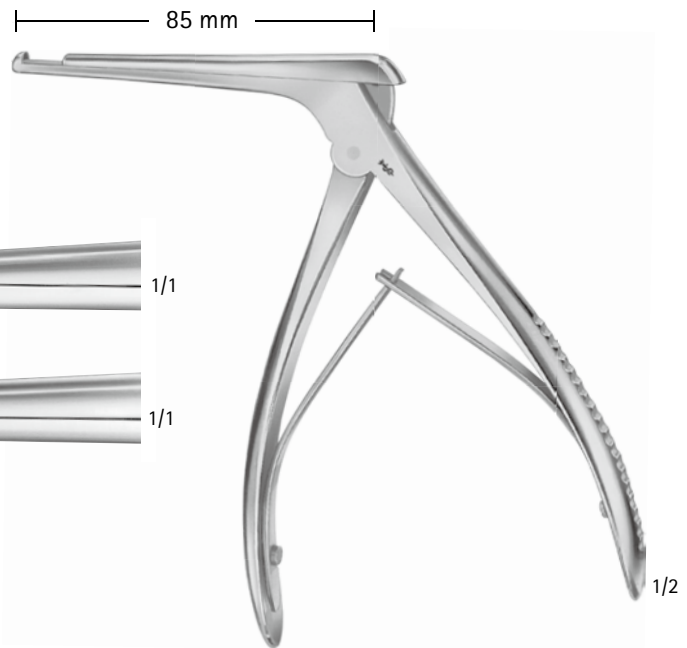
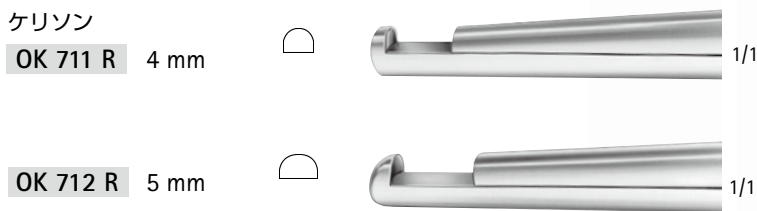

# 骨パンチ

Aesculap®

8. 骨パンチ、ロンジュール

## 90° 上向カッティング

ハエック・コフレル  
OK 740 R 3.3 mm

OK 742 R 4.0 mm

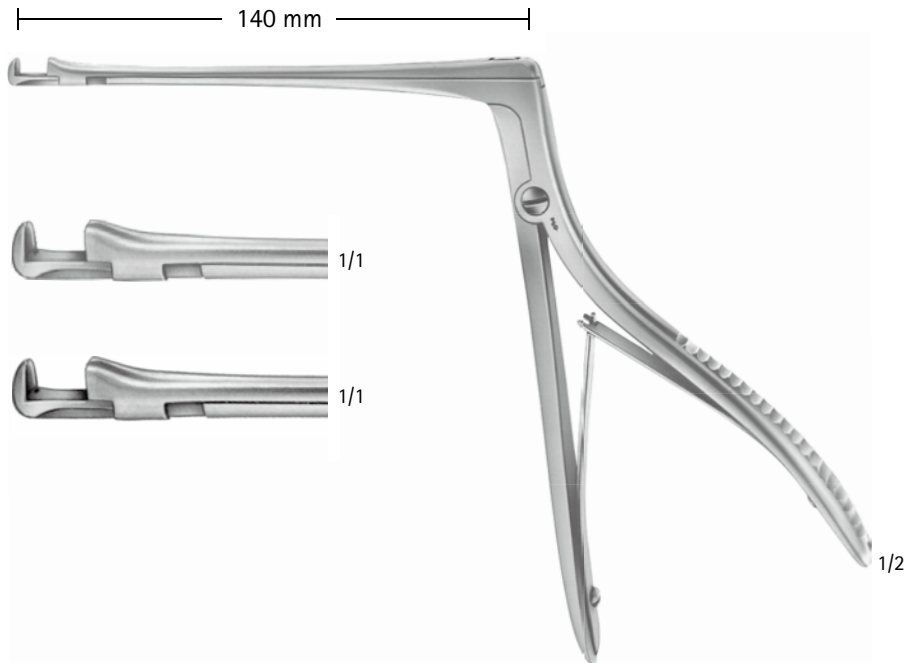

## 90° 下向カッティング

ハエック・コフレル  
OK 741 R 3.3 mm

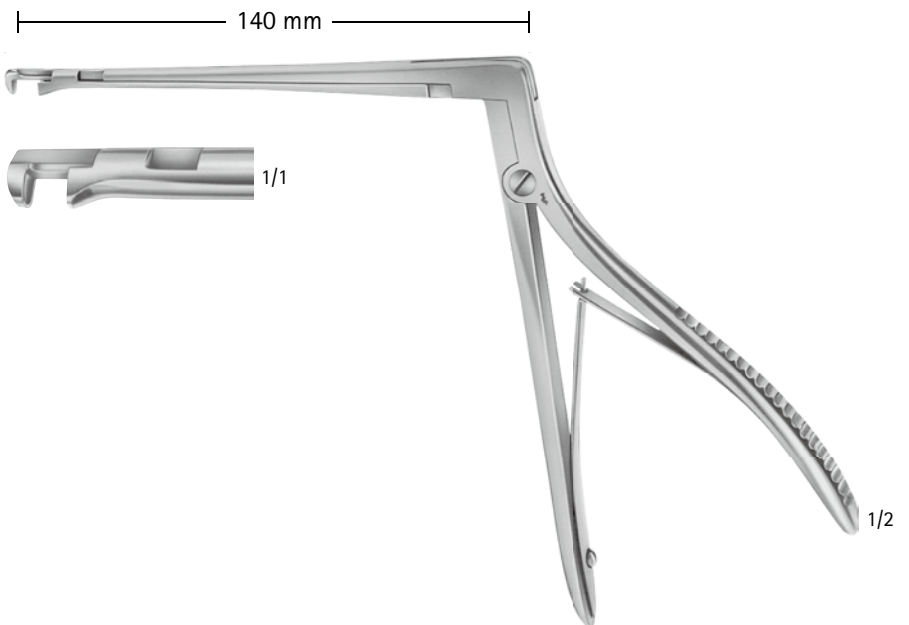

90° 360° 回転可

8. 骨パンチ、  
ロンジユール

コフレル  
OK 737 R 3.0 mm

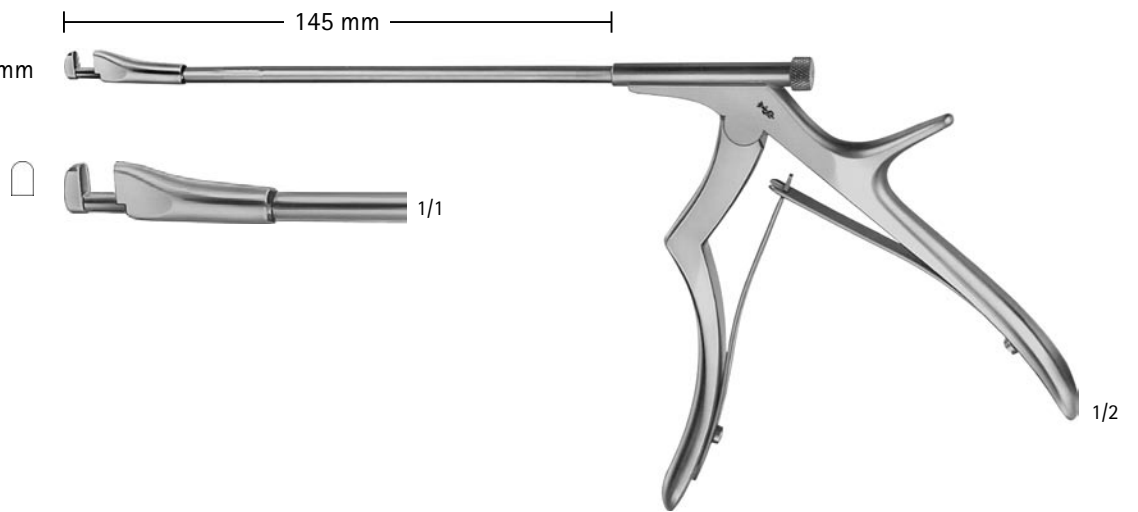

90° 360° 回転可

ハエック・コフレル  
OK 745 R 4 mm

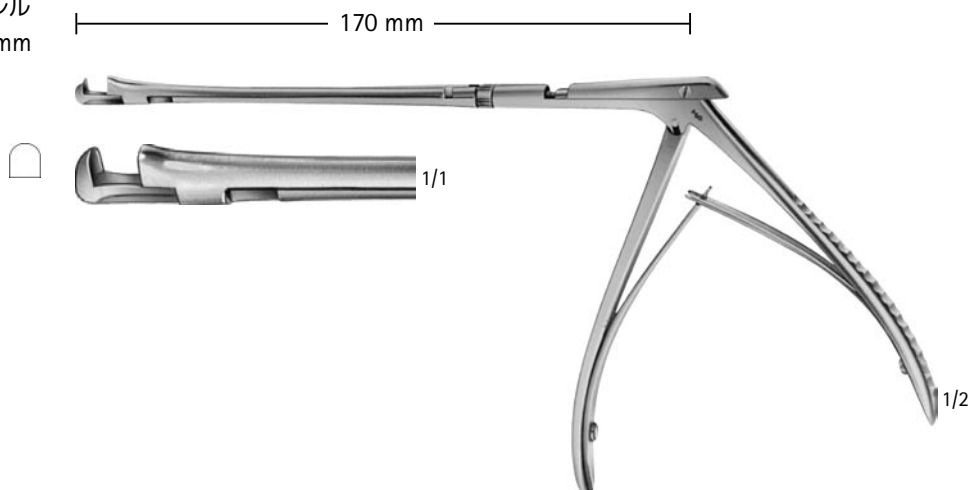

## Simply clean

手術器械管理においては、専門的で効率的な再処理工程(洗浄/滅菌)が求められています。現代の厳しい衛生基準に適合した、合理的なソリューションとして、新しいデタッチャブル(分解式)ロンジュールをお届けします。

## NOIR coating

術中の乱反射を防ぎます。



## The choice is yours

全86品番からお好みのタイプを選択できます。また全てがNoirコーティング(黒色チタンコーティング)で、術中の無影灯及び顕微鏡下での乱反射を防止します。

## Intuitive handling

ハンドル部分のGolden Button(金ボタン、上記図の①部分)を押すことで容易な分解が可能です。見た目だけでなく、操作性も直観的で簡単・迅速な組立と分解を可能にしています。洗浄時に上部シャフトが開き、容易にシャフト内部が洗浄できます。分解後もシャフト先端部は本体部分に接続されたままですので、パーツの紛失を防ぎ、洗浄後の再組立作業も簡単です。

8. 骨パンチ、ロンジュール

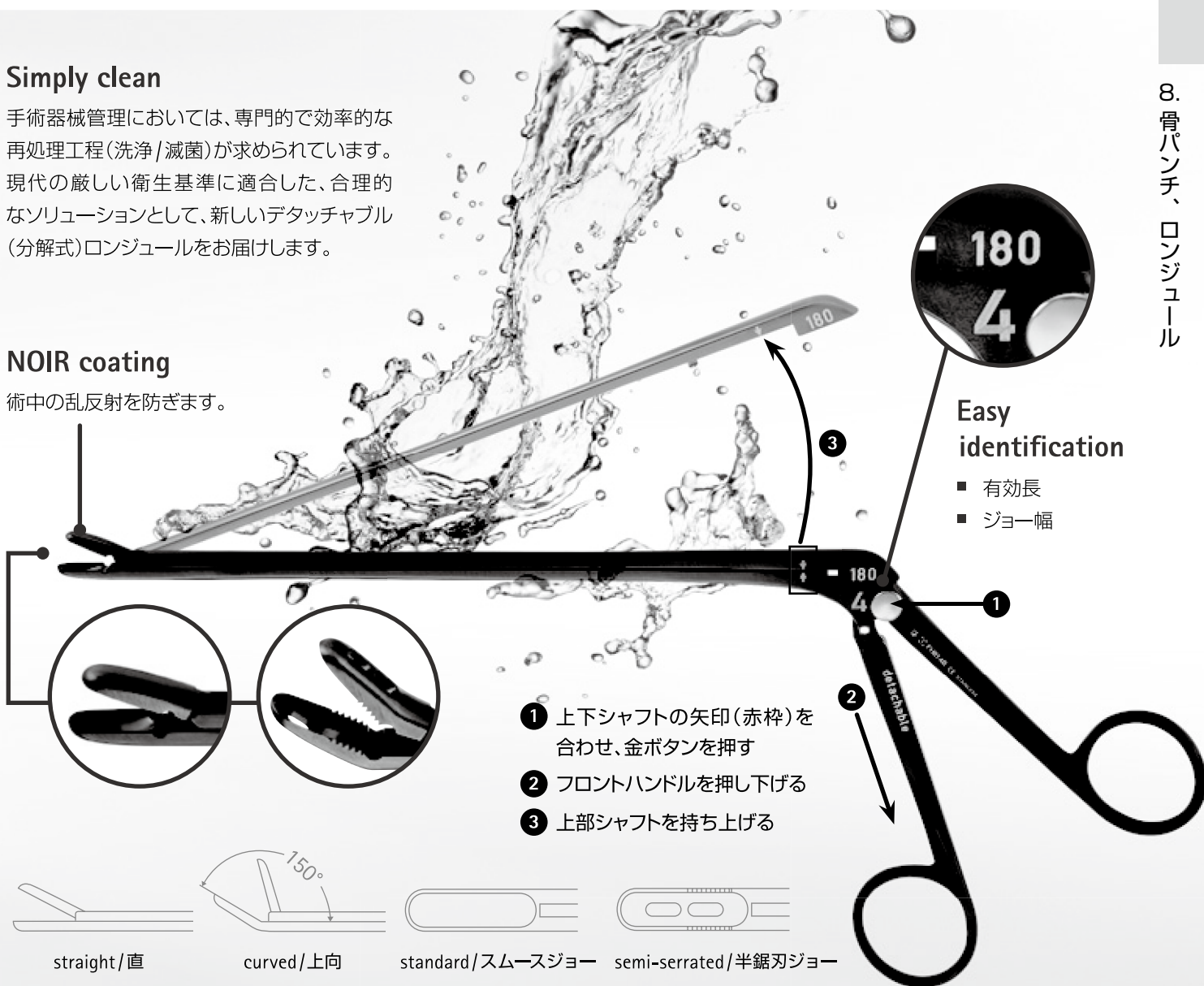

- ① 上下シャフトの矢印(赤枠)を合わせ、金ボタンを押す
- ② フロントハンドルを押し下げる
- ③ 上部シャフトを持ち上げる

## Easy identification

- 有効長
- ジョー幅

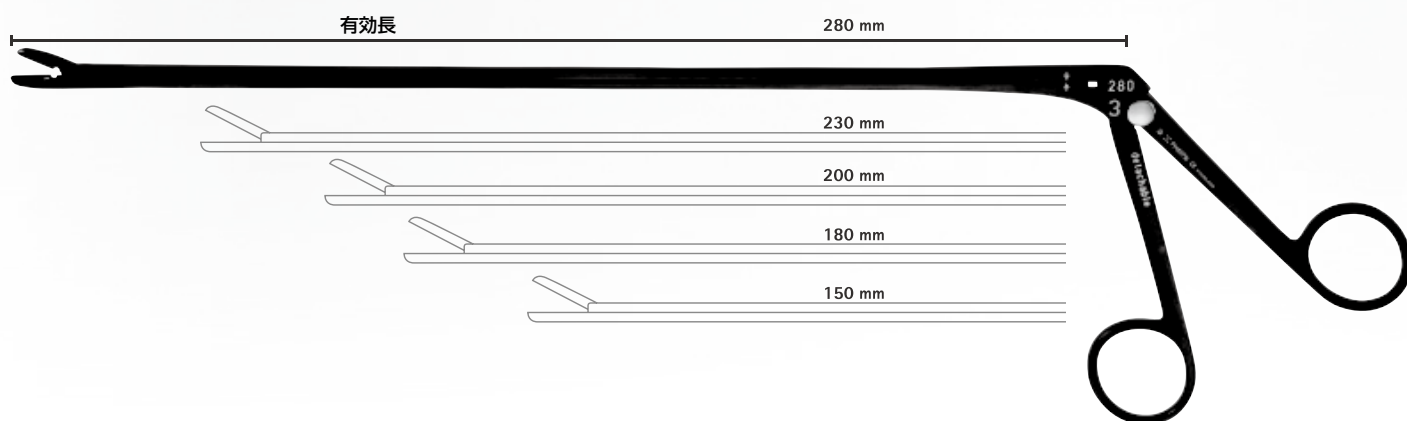

## スムーズジョータイプ



有効長	ジョータイプ	1.5 mm	2 mm	3 mm	4 mm	5 mm
150 mm		FH801B	FH802B	FH803B	FH804B	FH805B
150 mm		FH901B	FH902B	FH903B	FH904B	FH905B
180 mm		FH811B	FH812B	FH813B	FH814B	FH815B
180 mm		FH911B	FH912B	FH913B	FH914B	FH915B
200 mm		FH821B	FH822B	FH823B	FH824B	FH825B
200 mm		FH921B	FH922B	FH923B	FH924B	FH925B
230 mm		FH891B	FH892B	FH893B	FH894B	FH895B
230 mm		FH931B	FH932B	FH933B	FH934B	FH935B
280 mm		-	-	FH837B	FH838B	FH839B

## 半鋸刃ジョータイプ

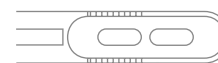

有効長	ジョータイプ	1.5 mm	2 mm	3 mm	4 mm	5 mm
150 mm		FH851B	FH852B	FH853B	FH854B	FH855B
150 mm		FH951B	FH952B	FH953B	FH954B	FH955B
180 mm		FH861B	FH862B	FH863B	FH864B	FH865B
180 mm		FH961B	FH962B	FH963B	FH964B	FH965B
200 mm		FH871B	FH872B	FH873B	FH874B	FH875B
200 mm		FH971B	FH972B	FH973B	FH974B	FH975B
230 mm		FH881B	FH882B	FH883B	FH884B	FH885B
230 mm		FH981B	FH982B	FH983B	FH984B	FH985B
280 mm		-	-	FH847B	FH848B	FH849B

# ロンジュール

Aesculap®

角度方向

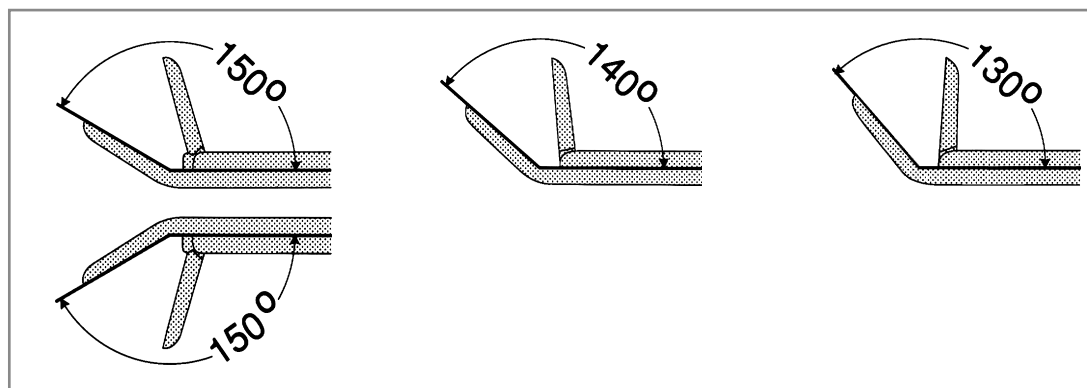

ウイル・プレーキスレイ  
篩骨用鉗子、直

OK 505 R 3.0mm

OK 506 R 3.6mm

OK 507 R 4.2mm

OK 508 R 4.8mm

OK 509 R 5.6mm

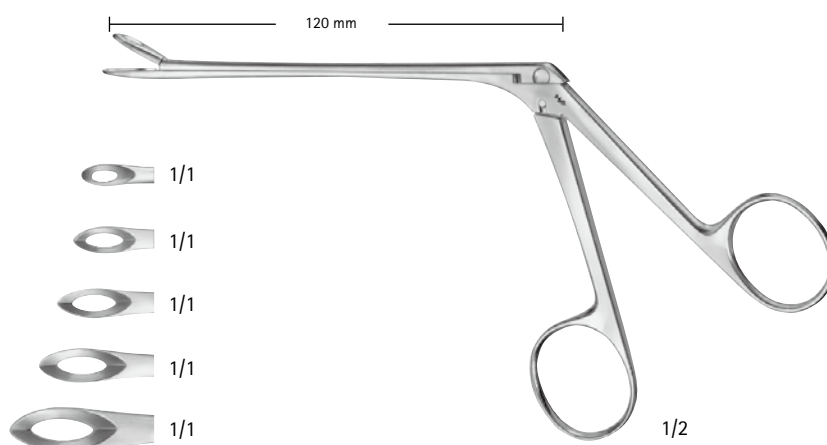

## 140°

ウイル・プレーキスレイ  
篩骨用鉗子、上向

OK 520 R 3.6mm

OK 521 R 4.2mm

OK 522 R 4.8mm

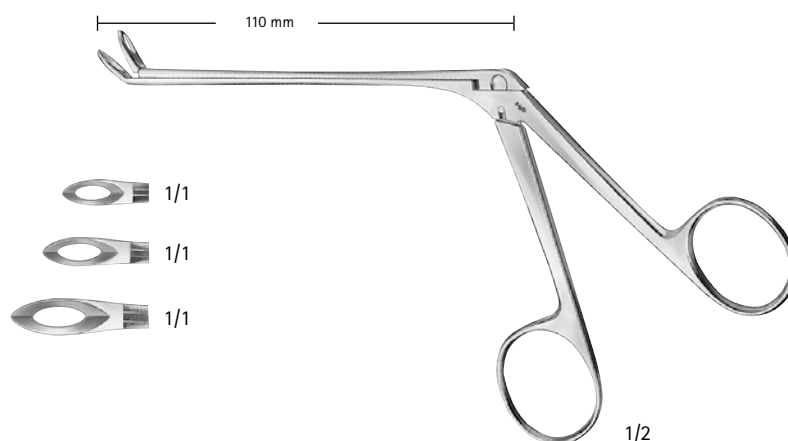

タカハシ  
OK 525 R  
篩骨用鉗子  
直、3mm

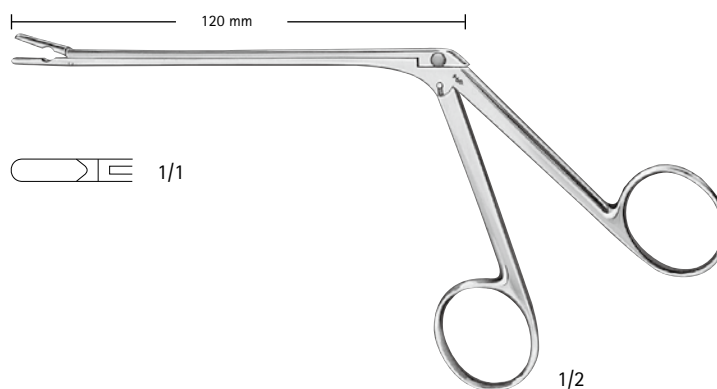

**130°**

タカハシ  
OK 526 R  
篩骨用鉗子  
上向、3mm

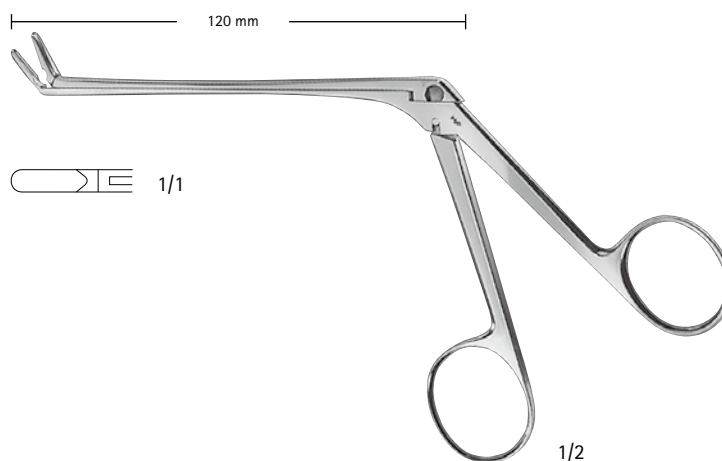

ラブ・グリュンワルド  
髓核鉗子、直

FF 799 R  
2 × 10mm

FF 800 R  
3 × 10mm

スパーリング  
FF 801 R  
4 × 10mm

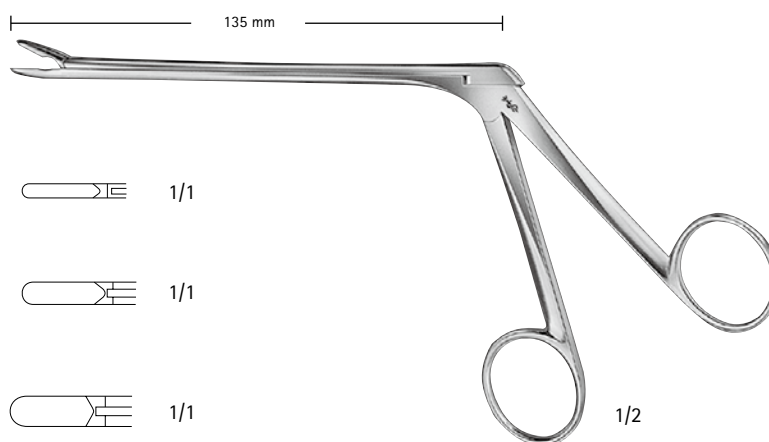



# ロンジュール

Aesculap®

カスパー  
髄核鉗子、直

- FF 832 R 2mm
- FF 833 R 3mm
- FF 834 R 4mm
- FF 835 R 5mm

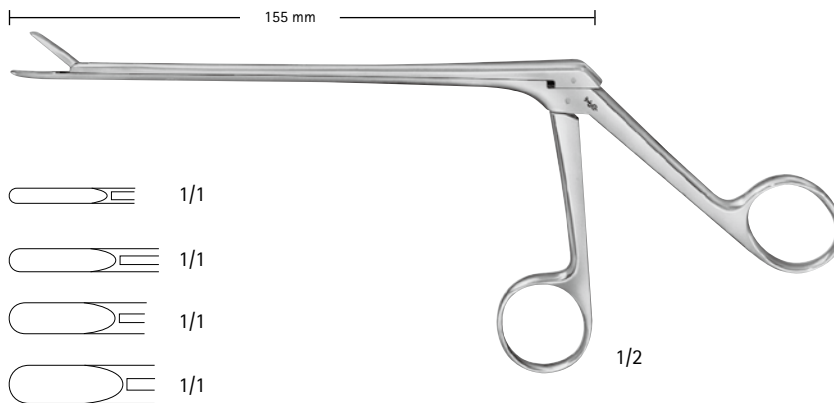

## 150°

カスパー  
髄核鉗子、上向

- FF 842 R 2mm
- FF 843 R 3mm
- FF 844 R 4mm

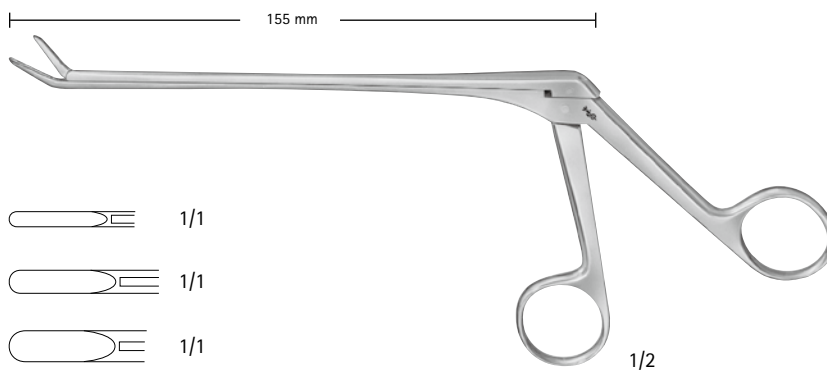

## 150°



カスパー  
髄核鉗子、下向

- FF 852 R 2mm
- FF 853 R 3mm
- FF 854 R 4mm



8. 骨パンチ、ロンジュール

カスパー  
髄核鉗子、直  
シャフト長

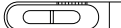
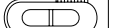
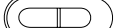
140mm	160mm	185mm	ジョーサイズ		
FF 502 R	FF 532 R	FF 562 R	2 × 12mm		1/1
FF 503 R	FF 533 R	FF 563 R	3 × 12mm		1/1
FF 504 R	FF 534 R	FF 564 R	4 × 14mm		1/1
	FF 535 R	FF 565 R	5 × 14mm		1/1
	FF 536 R	FF 566 R	6 × 16mm		1/1

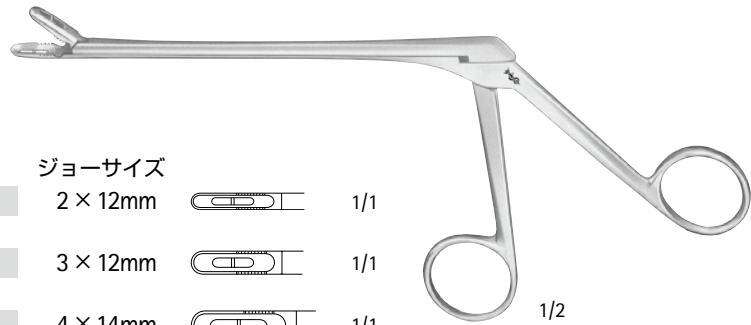

## 150°

カスパー  
髄核鉗子、上向  
シャフト長

140mm	160mm	185mm	ジョーサイズ		
FF 513 R	FF 543 R	FF 573 R	3 × 12mm		1/1
FF 514 R	FF 544 R	FF 574 R	4 × 14mm		1/1
	FF 545 R	FF 575 R	5 × 14mm		1/1

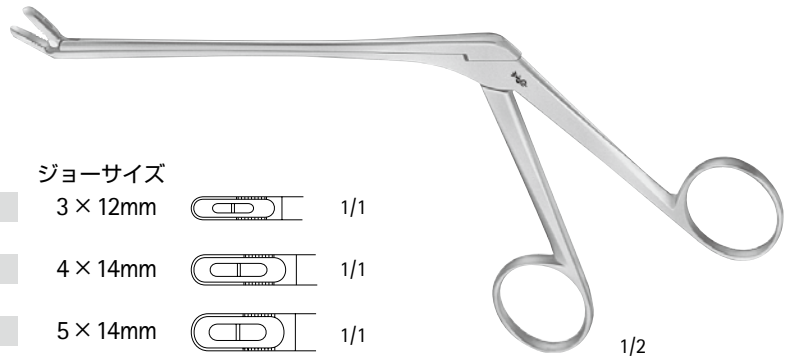

## 150°

カスパー  
髄核鉗子、下向  
シャフト長

140mm	160mm	185mm	ジョーサイズ		
FF 523 R	FF 553 R	FF 583 R	3 × 12mm		1/1
FF 524 R	FF 554 R	FF 584 R	4 × 14mm		1/1

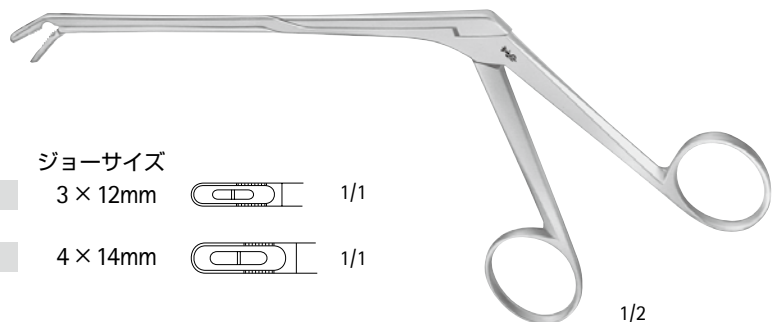

# ロンジュール

Aesculap®

髄核鉗子、直

クッシング

FF 803 R 2 × 10mm

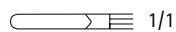

1/1

ラブ・グリュンワルド

FF 805 R 3 × 10mm

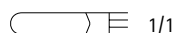

1/1

スパーリング

FF 807 R 4 × 10mm

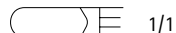

1/1

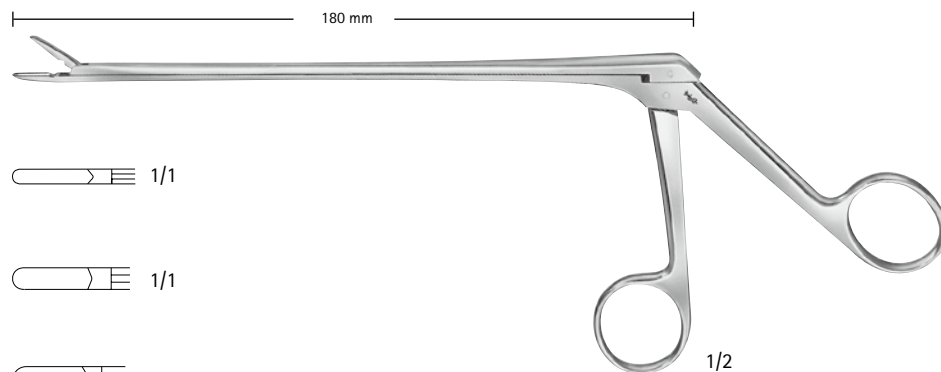

## 150°

髄核鉗子、上向

ラブ・グリュンワルド

FF 806 R 3 × 10mm

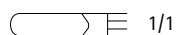

1/1

スパーリング

FF 814 R 4 × 10mm



1/1

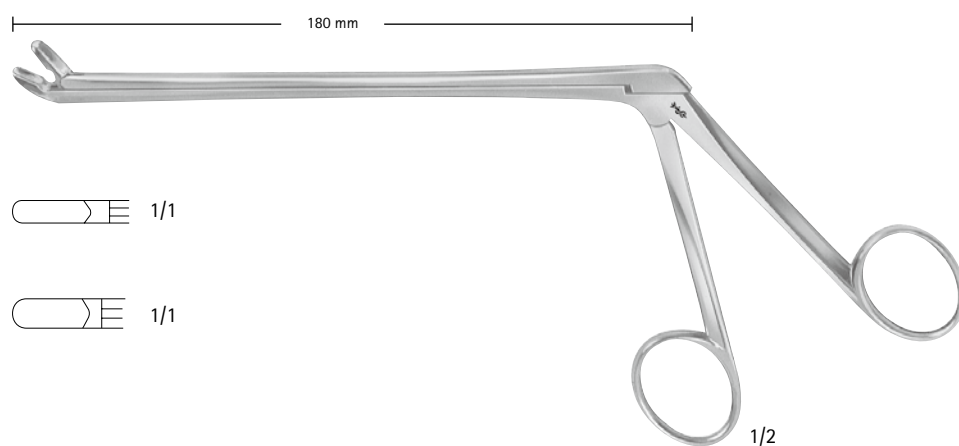

## 150°

髄核鉗子、下向

ラブ・グリュンワルド

FF 810 R 3 × 10mm

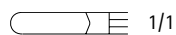

1/1

スパーリング

FF 811 R 4 × 10mm

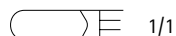

1/1

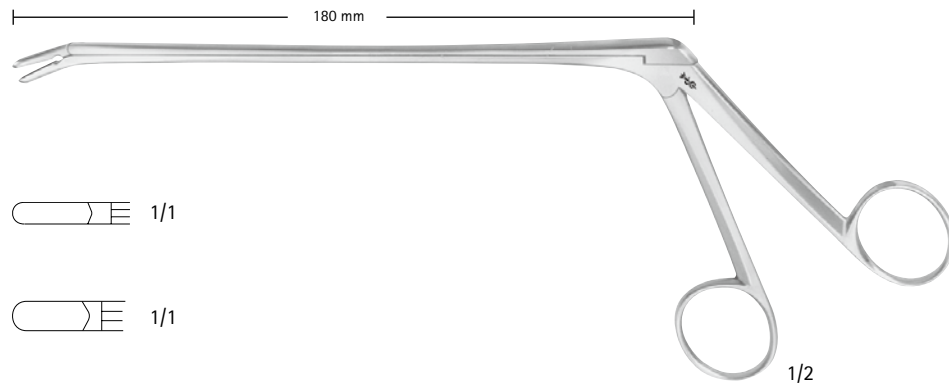

オールドバーグ  
**FF 605 R** φ 7mm  
 ロンジュール、鋭匙状

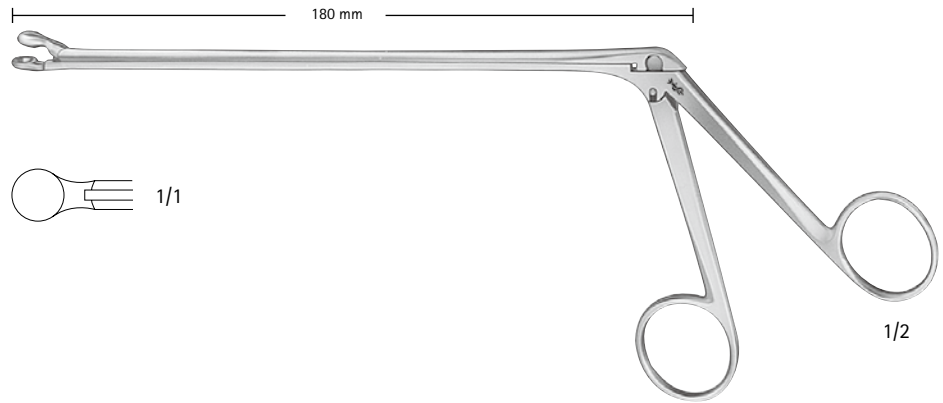

ヤサーギル  
 ロンジュール、鈍匙状  
**FF 599 R** φ 2.2mm

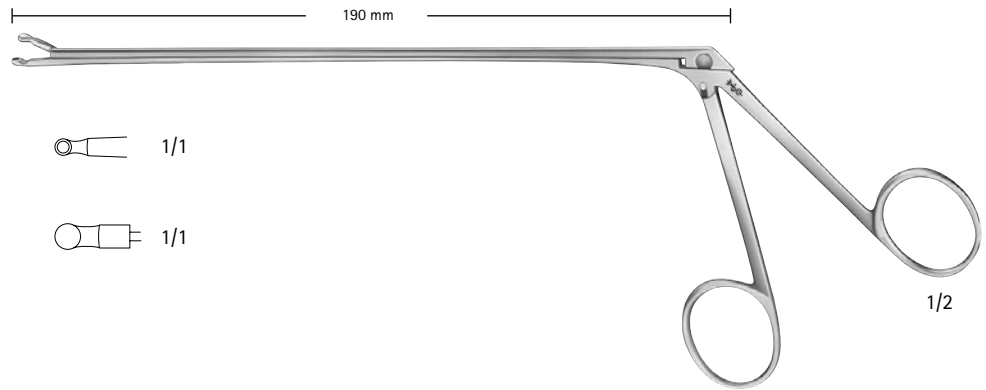

**FF 600 R** φ 3.5mm

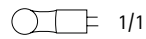

ランドルト  
**FF 345 R** φ 9mm  
 腫瘍摘出鉗子、鈍匙状

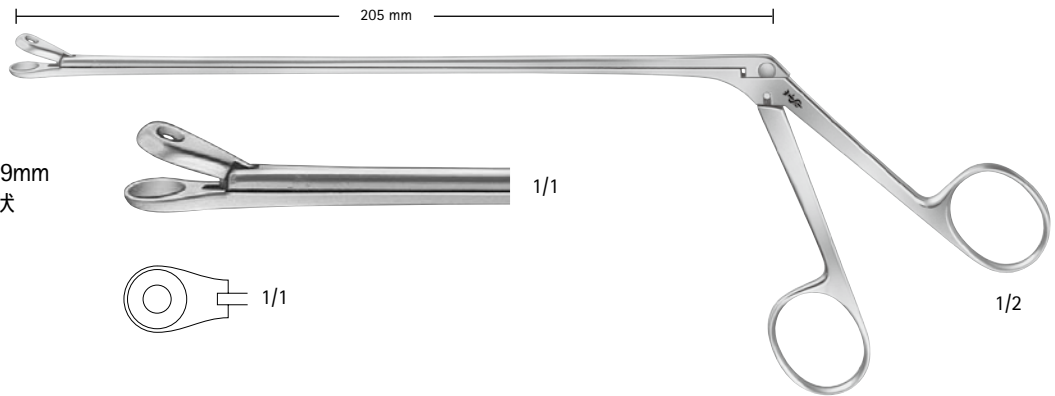

クレマー  
**FF 820 R**  
 髄核鉗子、直  
 2 × 10mm  
 深さゲージ付

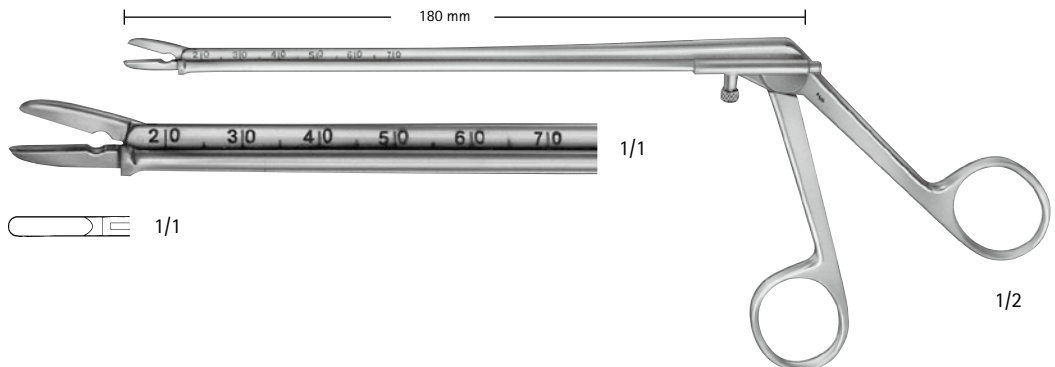

# ロンジュール

Aesculap®

8. 骨パンチ、ロンジュール

カスパー  
骨棘ロンジュール

FF 856 R 3mm



FF 857 R 4mm

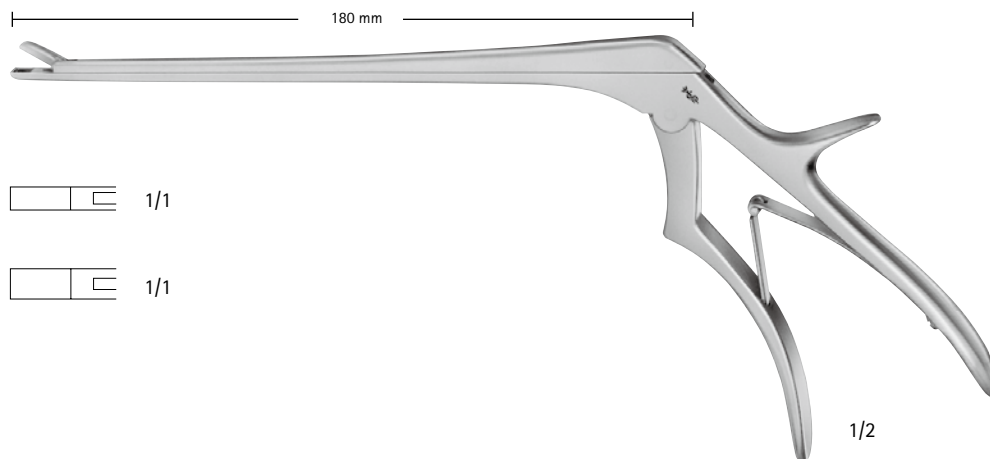

ワグナー

FF 818 R 5.5mm



髄核鉗子  
直  
超ヘビーパターン

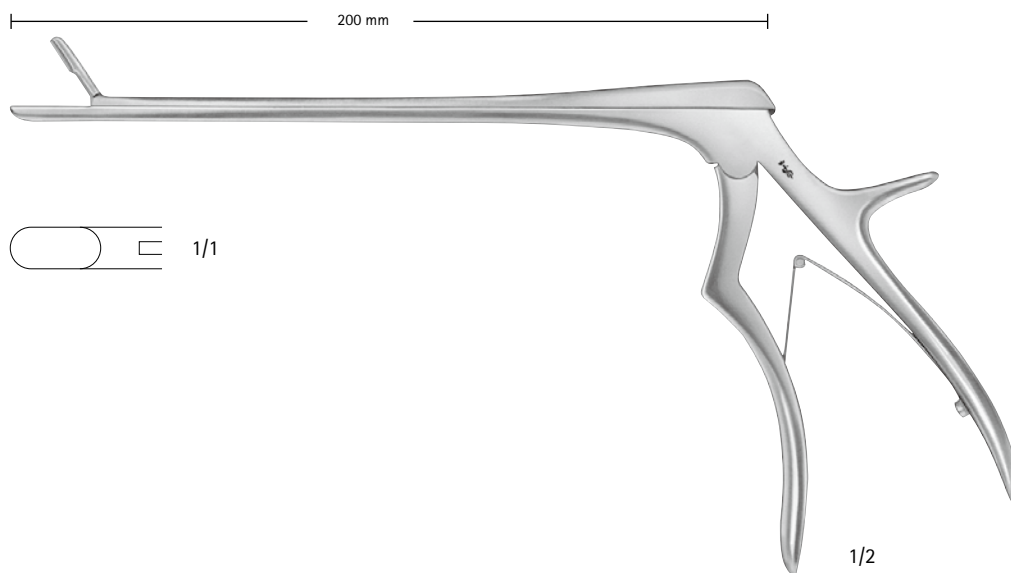

ワグナー

FF 808 R 5.5mm

髓核鉗子  
直  
ヘビーパターン

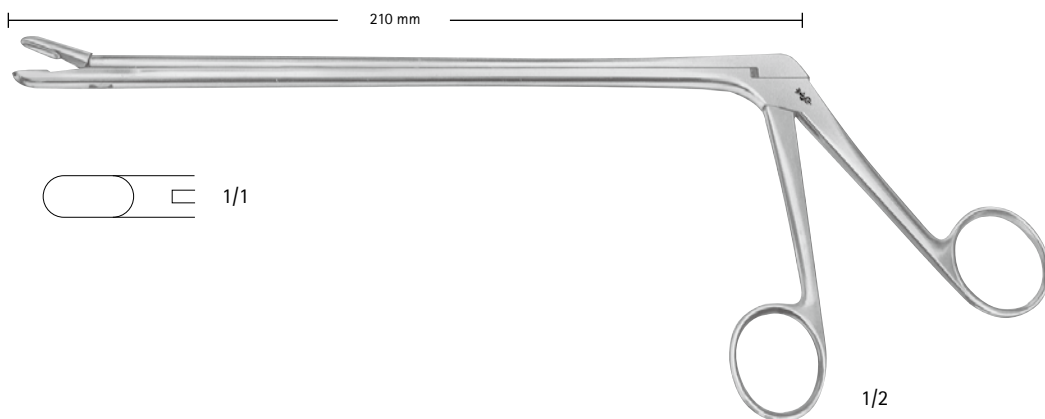
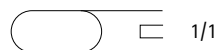

サイバート

FG 057 R 5.5mm

髓核鉗子  
150° 上向

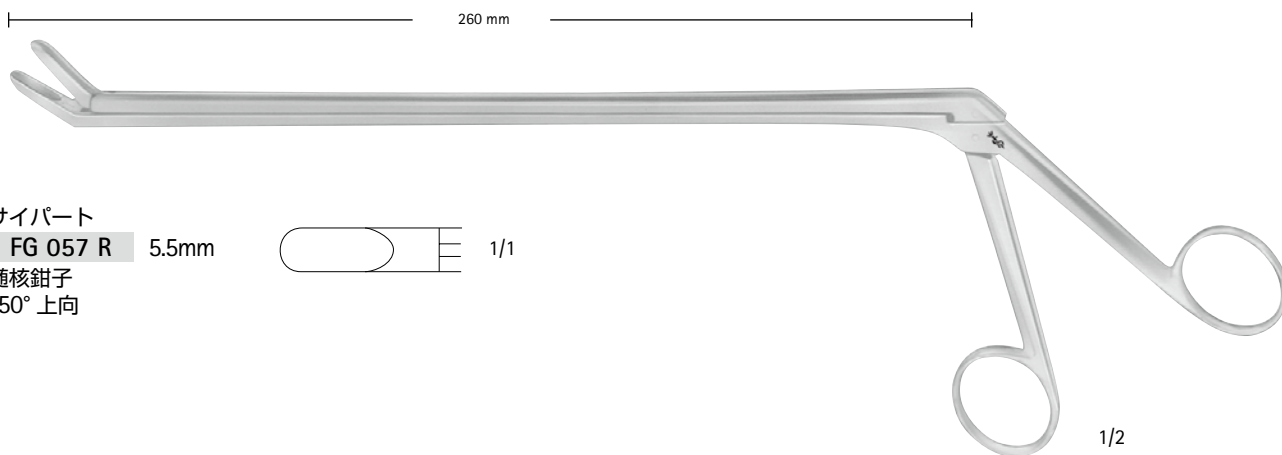

# Aesculap® Surgical Instruments

## 9. 半月板手術機器



■ 半月・軟骨鉗子 .....	146
■ 半月刀 .....	148



ビルヘル  
FO 800 R  
200 mm



ビルヘル  
FO 801 R  
200 mm



ウェラー  
FO 807 R  
200 mm



# 半月・軟骨鉗子

Aesculap®

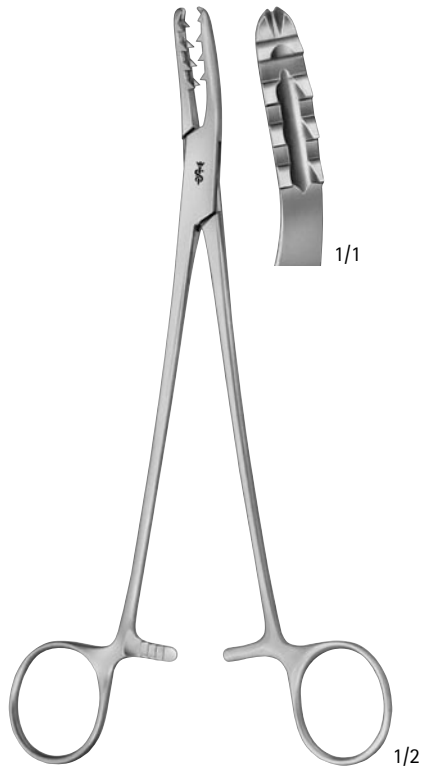

ビルヘル・ガンスケ  
FO 808 R  
200 mm

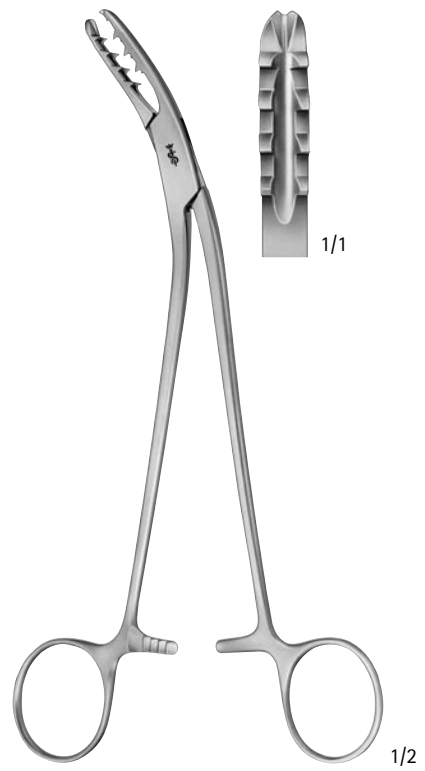

ビルヘル・ガンスケ  
FO 810 R  
200 mm



マルチン  
FO 816 R  
205 mm

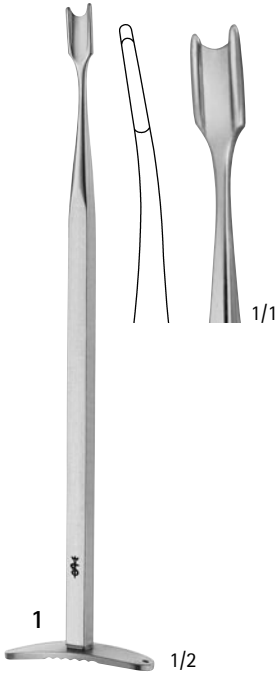

スマイリー  
FO 855 R  
170 mm

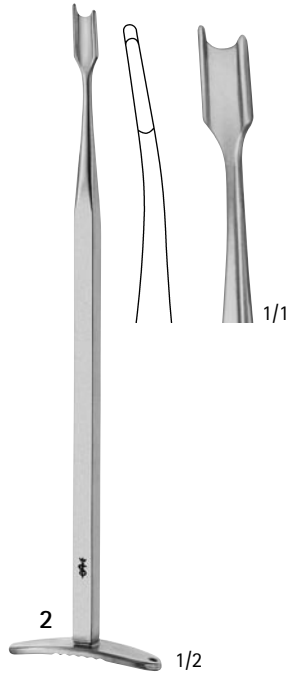

スマイリー  
FO 856 R  
170 mm

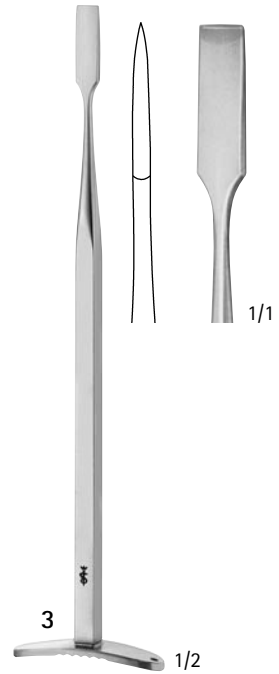

スマイリー  
FO 857 R  
170 mm

# Aesculap® Surgical Instruments

## 10. 切断用機器

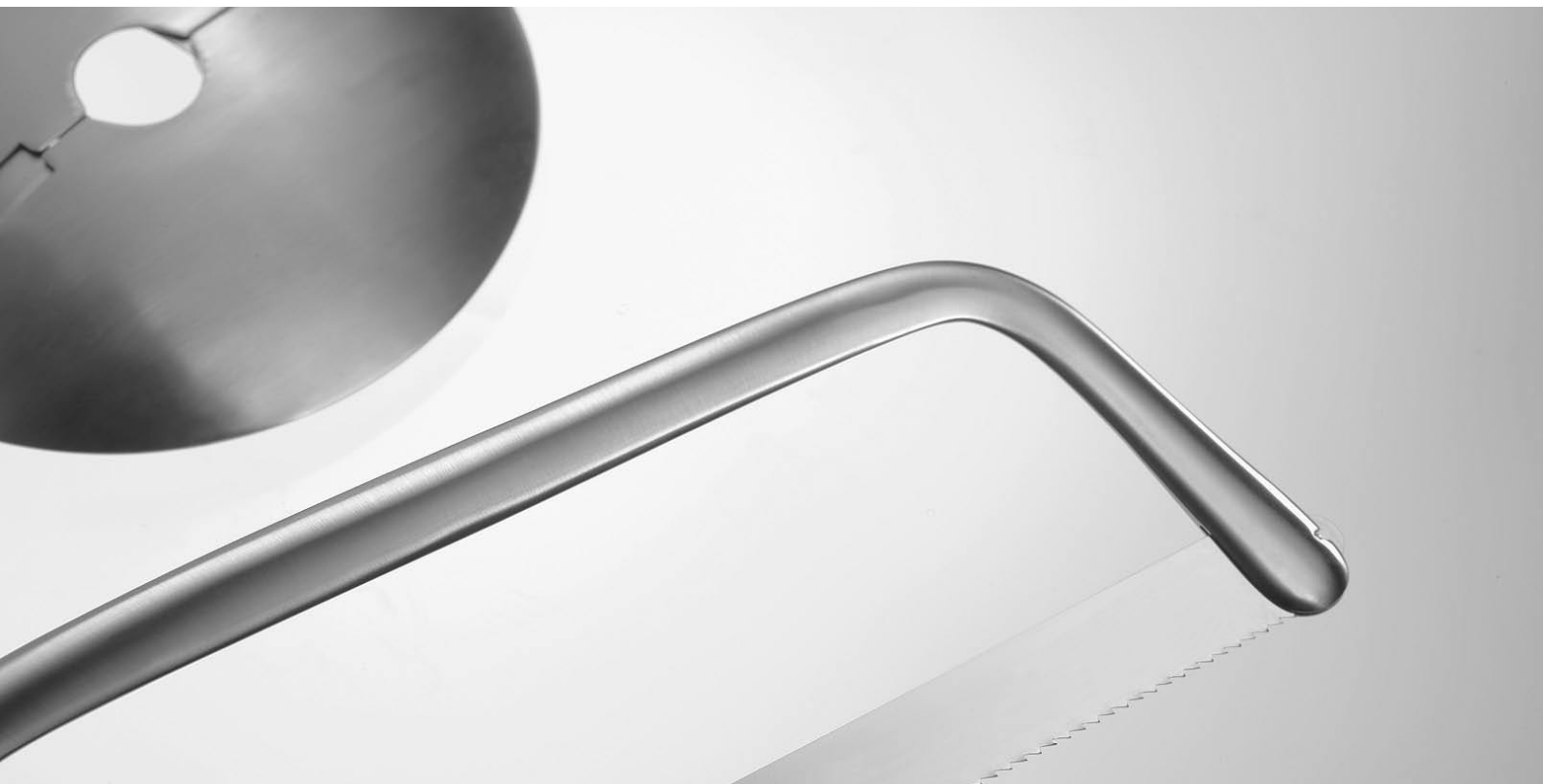

■ 切断刀	150
■ 切断用レトラクター	151
■ 切断鋸	152
■ 線鋸・誘導子	154

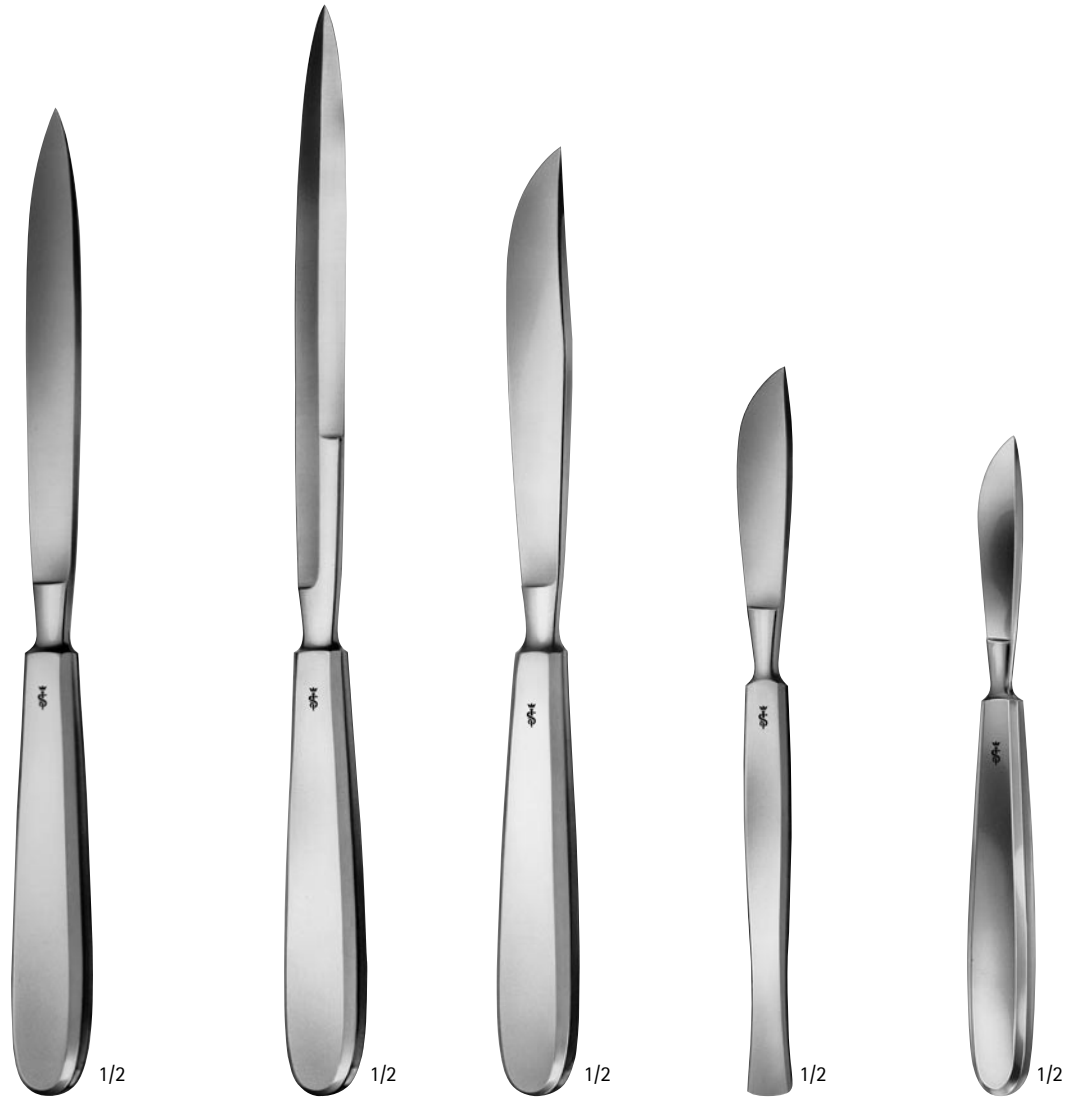

リストン  
 FH 100 R 刃長 130 mm  
 FH 101 R 刃長 160 mm  
 FH 102 R 刃長 190 mm  
 FH 103 R 刃長 220 mm

キャトリン  
 FH 116 R  
 両刃  
 刃長 160 mm

ランゲンベック  
 FH 150 R  
 フラップナイフ  
 刃長 120 mm

FH 170 R  
 骨膜刀  
 刃長 65 mm  
 剥離器付

ランゲンベック  
 FH 191 R  
 切除刀  
 刃長 55 mm



FH 197 R  
 刃長 190 mm まで  
 2 刀用  
 335 x 65 x 14 mm

# 切断用レトラクター

Aesculap®

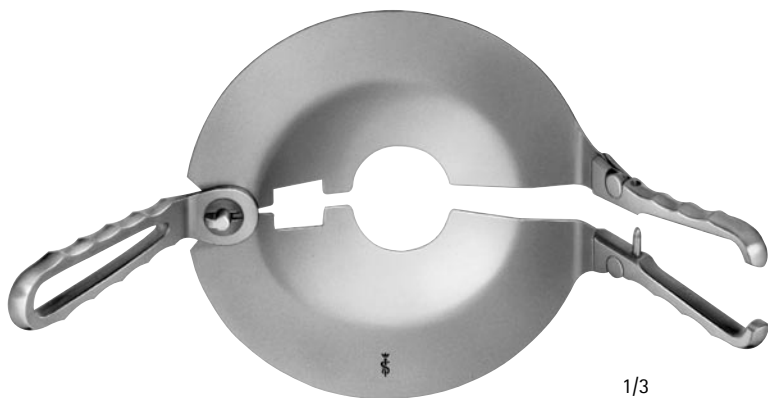

パーシー  
FH 220 R  
ハンドル取り外し可能

10. 切断用機器



パーシー  
FH 222 R  
ハンドル折り曲げ可能



シャリエル  
FH 300 R  
350 mm

鋸刃長 215 mm  
刃 2 枚付 (FH 301 C, FH 302 C)  
カーボンスチール

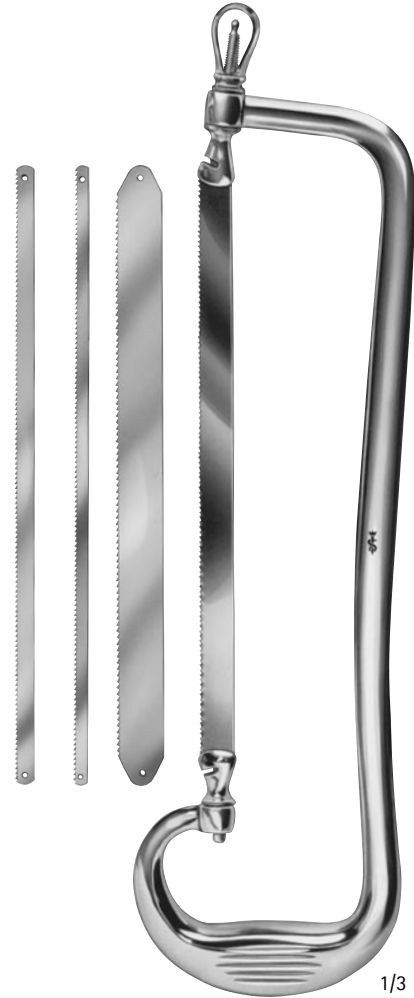

ルスト  
FH 305 R  
390 mm

鋸刃長 235 mm  
刃 4 枚付 (FH 307 C, FH 308 C, FH 310 C × 2 付き)  
カーボンスチール

FH 306 R  
弓のみ

スペアー鋸刃、カーボンスチールクロムメッキ

FH 301 C	12 mm
FH 302 C	20 mm

スペアー鋸刃、カーボンスチールクロムメッキ

FH 307 C	6 mm
FH 308 C	8 mm
FH 310 C	12 mm
FH 312 C	18 mm

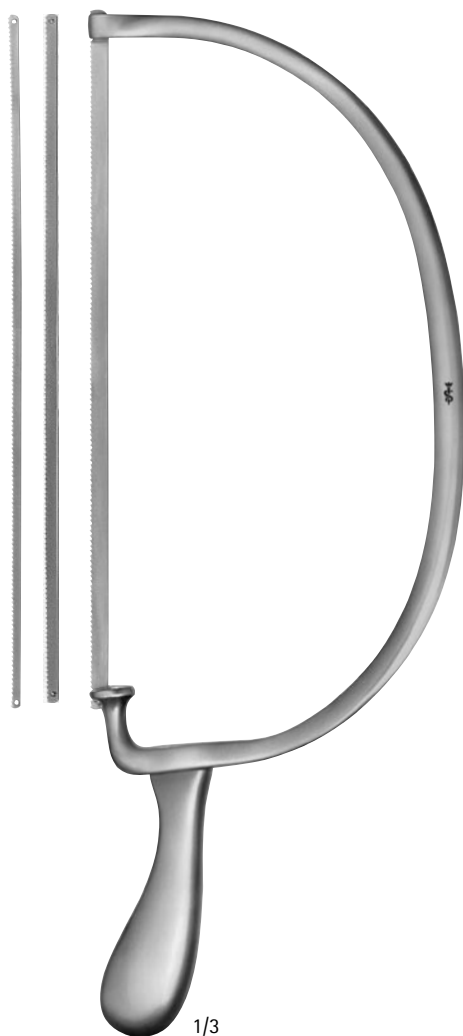

ビール  
FH 313 R  
420 mm

鋸刃長 270 mm  
刃 3 枚付 (FH 314 C, FH 315 C, FH 316 C)  
カーボンスチール



ランゲンバック  
FH 335 R  
235 mm

鋸刃長 115 mm

スプアー鋸刃、カーボンスチールクロムメッキ

FH 314 C	4 mm
FH 315 C	6 mm
FH 316 C	8 mm



2/1

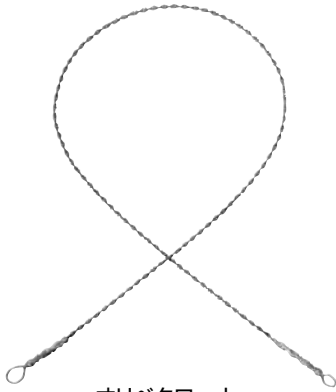

オリベクローナ

品番	径	全長
FH 403	1.2mm	300mm
FH 404	1.2mm	400mm
FH 405	1.2mm	500mm
FH 407	1.2mm	700mm

線鋸 単回使用（未滅菌）  
販売単位：1 パッケージ 5 本入



2/1

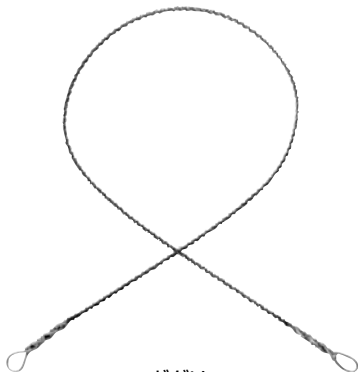

ギグリ

品番	径	全長
FH 413	1.4mm	300mm
FH 414	1.4mm	400mm
FH 415	1.4mm	500mm

線鋸 単回使用（未滅菌）、ファイン  
6 本ワイヤーツイスト製  
販売単位：1 パッケージ 5 本入

品番	径	全長
FH 430 R	1.8mm	500mm

線鋸 単回使用（未滅菌）、粗目  
4 本ワイヤーツイスト製  
販売単位：1 パッケージ 5 本入



1/2

ギグリ  
FH 480 R  
線鋸用ハンドル



1/2

デ・マーテル  
FF 130 R  
線鋸誘導子  
オリベクローナ  
ギグリ線鋸用  
フレキシブル  
350mm



# Aesculap® Surgical Instruments

## 11. メンテナンスオイル



■ メンテナンスオイル ..... 156



ステリリット i  
JG 600  
メンテナンス用オイルスプレー  
300 mL



ステリリット i  
JG 598  
メンテナンス用オイル  
50 mL

カタログ番号	ページ	カタログ番号	ページ	カタログ番号	ページ
<b>BC</b>		<b>BT</b>		<b>BV</b>	
BC 815 R	119	BT 340 R	8	BV 208 R	19
		BT 343 R	8	BV 209 R	19
		BT 351 R	10	BV 248 R	21
<b>BM</b>		BT 352 R	10	BV 250 R	21
BM 110 R	117	BT 353 R	10	BV 252 R	21
BM 111 R	117	BT 356 R	6	BV 254 R	22
		BT 357 R	6	BV 255 R	22
		BT 359 R	6	BV 258 R	23
<b>BT</b>		BT 361 R	6	BV 271 R	22
BT 221 R	2	BT 369 R	10	BV 272 R	22
BT 222 R	2	BT 370 R	10	BV 273 R	23
BT 223 R	2	BT 371 R	10	BV 276 R	23
BT 224 R	2	BT 372 R	10	BV 296 R	35
BT 225 R	2	BT 373 R	10	BV 297 R	35
BT 227 R	2	BT 404 R	12	BV 298 R	35
BT 228 R	2	BT 405 R	12	BV 299 R	35
BT 229 R	2	BT 406 R	12	BV 379 R	27
BT 230 R	2	BT 408 R	12	BV 380 R	27
BT 232 R	2	BT 419 R	9	BV 381 R	27
BT 234 R	2	BT 420 R	9	BV 382 R	27
BT 238 R	2	BT 421 R	9	BV 383 R	27
BT 239 R	2	BT 422 R	9	BV 384 R	27
BT 240 R	2	BT 423 R	9	BV 385 R	27
BT 241 R	2	BT 424 R	9	BV 391 R	27
BT 242 R	3	BT 425 R	9	BV 392 R	27
BT 243 R	3	BT 430 R	9	BV 393 R	27
BT 244 R	3	BT 464 R	13	BV 394 R	27
BT 246 R	3	BT 465 R	13	BV 395 R	27
BT 248 R	3	BT 490 R	14	BV 399 R	25
BT 252 R	3	BT 492 R	14	BV 400 R	26
BT 253 R	3	BT 494 R	14	BV 401 R	26
BT 254 R	3	BT 498 R	14	BV 403 R	26
BT 256 R	3	BT 501 R	46	BV 405 R	26
BT 257 R	3	BT 502 R	46	BV 406 R	26
BT 258 R	3			BV 409 R	26
BT 259 R	3			BV 411 R	26
BT 260 R	3	<b>BV</b>		BV 435 R	25
BT 261 R	3	BV 066 R	15	BV 437 R	25
BT 262 R	3	BV 067 R	15	BV 441 R	25
BT 263 R	3	BV 068 R	16	BV 442 R	25
BT 264 R	3	BV 070 R	15	BV 443 R	25
BT 266 R	3	BV 071 R	15	BV 444 R	25
BT 272 R	3	BV 072 R	16	BV 445 R	25
BT 273 R	3	BV 073 R	15	BV 446 R	25
BT 274 R	3	BV 074 R	15	BV 447 R	25
BT 276 R	3	BV 075 R	16	BV 448 R	25
BT 278 R	4	BV 076 R	16	BV 449 R	25
BT 279 R	4	BV 077 R	16	BV 450 R	25
BT 280 R	4	BV 078 R	17	BV 451 R	25
BT 284 R	5	BV 079 R	17	BV 452 R	25
BT 285 R	5	BV 085 R	18	BV 453 R	25
BT 286 R	5	BV 088 R	18	BV 454 R	25
BT 287 R	5	BV 090 R	17	BV 455 R	25
BT 288 R	5	BV 091 R	17	BV 456 R	25
BT 290 R	4	BV 101 R	16	BV 457 R	25
BT 311 R	6	BV 104 R	16	BV 458 R	25
BT 315 R	6	BV 112 R	18	BV 461 R	25
BT 316 R	6	BV 200 R	19	BV 462 R	25
BT 327 R	8	BV 201 R	19	BV 463 R	25
BT 328 R	8	BV 206 R	19	BV 464 R	25
BT 332 R	8	BV 207 R	19	BV 465 R	25

カタログ番号	ページ	カタログ番号	ページ	カタログ番号	ページ
<b>BV</b>		<b>BW</b>		<b>BW</b>	
BV 466 R	25	BW 051 T	29	BW 262 P	30
BV 467 R	25	BW 052 T	29	BW 263 P	30
BV 468 R	25	BW 053 T	29	BW 264 P	30
BV 509 R	24	BW 054 T	29	BW 265 P	30
BV 510 R	24	BW 055 T	29	BW 266 P	30
BV 516 R	24	BW 056 T	29	BW 267 P	30
BV 517 R	24	BW 057 T	29	BW 268 P	30
BV 518 R	24	BW 060 T	29	BW 269 P	30
BV 519 R	24	BW 061 T	29		
BV 764 R	29	BW 062 T	29	<b>DF</b>	
BV 766 R	29	BW 063 T	29	DF 112 R	68
BV 799 R	34	BW 064 T	29	DF 114 R	68
BV 800 R	34	BW 065 T	29		
BV 801 R	34	BW 066 T	29	<b>DO</b>	
BV 802 R	34	BW 067 T	29	DO 432 R	12
BV 803 R	34	BW 119	29	DO 438 R	13
BV 804 R	34	BW 121 P	33	DO 439 R	13
BV 810 R	34	BW 122	28	DO 440 R	11
BV 812 R	34	BW 123	28	DO 441 R	11
BV 870 R	34	BW 124	28	DO 510 R	49
BV 871 R	34	BW 125 P	28,29,30	DO 518 R	54
BV 872 R	34	BW 137 R	30	DO 520 R	50
BV 873 R	34	BW 139 R	30	DO 523 R	52
BV 874 R	34	BW 141 T	28,29	DO 543 R	50
BV 875 R	34	BW 142 T	28,29	DO 552 R	54
BV 876 R	34	BW 143 T	28,29	DO 553 R	54
BV 996 R	20	BW 144 T	28,29	DO 608 R	61
BV 997 R	20	BW 145 T	28,29	DO 609 R	61
BV 998 R	20	BW 146 T	28,29	DO 611 R	48
BV 999 R	20	BW 147 T	28,29	DO 612 R	48
		BW 148 T	28,29	DO 642 R	48
		BW 149 T	28,29	DO 650 R	61
<b>BW</b>		BW 151 T	28,29	DO 651 R	61
BW 001 R	33	BW 152 T	28,29	DO 655 R	61
BW 010 R	28,29,30,33	BW 153 T	28,29	DO 656 R	61
BW 011 P	28,29,30,33	BW 154 T	28,29	DO 711 R	75
BW 020 T	33	BW 155 T	28,29	DO 713 R	75
BW 021 T	33	BW 156 T	28,29	DO 715 R	75
BW 022 T	33	BW 157 T	28,29	DO 717 R	75
BW 023 T	33	BW 158 T	28,29	DO 720 R	77
BW 024 T	33	BW 159 T	28,29	DO 728 R	77
BW 028 T	33	BW 162 T	28,29	DO 730 R	77
BW 030 T	33	BW 163 T	28,29	DO 750 R	78
BW 031 T	33	BW 164 T	28,29	DO 751 R	78
BW 032 T	33	BW 165 T	28,29	DO 752 R	78
BW 033 T	33	BW 166 T	28,29	DO 753 R	78
BW 034 T	33	BW 167 T	28,29	DO 754 R	78
BW 035 T	33	BW 168 T	28,29	DO 755 R	78
BW 038 T	33	BW 169 T	28,29	DO 771 R	58
BW 040 T	33	BW 170 T	28,29	DO 772 R	58
BW 041 T	33	BW 251 P	30	DO 773 R	58
BW 042 T	33	BW 252 P	30		
BW 043 T	33	BW 253 P	30	<b>DP</b>	
BW 044 T	33	BW 254 P	30	DP 031 R	117
BW 045 T	33	BW 255 P	30	DP 035 R	117
BW 046 T	33	BW 256 P	30	DP 501 R	119
BW 047 R	28,29	BW 257 P	30	DP 505 R	119
BW 048 R	28,29	BW 258 P	30		
BW 049 R	28,29	BW 259 P	30		
BW 050 T	29	BW 261 P	30		

カタログ番号	ページ	カタログ番号	ページ	カタログ番号	ページ
DP		FF		FF	
DP 520 R	121	FF 583 R	140	FF 716 R	129
DP 530 R	119	FF 584 R	140	FF 717 R	128
DP 540 R	119	FF 599 R	142	FF 718 R	129
DP 541 R	119	FF 600 R	142	FF 719 R	129
DP 551 R	119	FF 605 R	142	FF 720 R	128
DP 552 R	119	FF 638 R	128	FF 721 R	129
		FF 639 R	128	FF 722 R	128
		FF 645 R	128	FF 723 R	129
ER		FF 646 R	128	FF 724 R	128
ER 101 R	64	FF 647 R	128	FF 725 R	129
ER 102 R	64	FF 648 R	128	FF 726 R	128
ER 103 R	64	FF 649 R	128	FF 727 R	128
ER 104 R	64	FF 657 R	128	FF 728 R	128
ER 105 R	64	FF 658 R	128	FF 729 R	128
ER 106 R	64	FF 659 R	128	FF 734 R	128
ER 219 R	66	FF 660 R	128	FF 737 R	128
ER 220 R	66	FF 661 R	128	FF 738 R	128
ER 221 R	66	FF 662 R	128	FF 739 R	128
ER 222 R	66	FF 663 R	128	FF 741 R	129
ER 223 R	66	FF 664 R	128	FF 742 R	129
ER 224 R	66	FF 665 R	128	FF 743 R	129
ER 225 R	66	FF 666 R	128	FF 745 R	128
		FF 667 R	128	FF 746 R	128
		FF 668 R	128	FF 747 R	128
		FF 669 R	128	FF 748 R	128
FF		FF 673 R	128	FF 749 R	128
FF 130 R	154	FF 674 R	128	FF 750 R	129
FF 345 R	142	FF 677 R	128	FF 751 R	128
FF 466 R	129	FF 678 R	128	FF 752 R	129
FF 467 R	129	FF 679 R	128	FF 753 R	128
FF 468 R	129	FF 680 R	128	FF 754 R	129
FF 469 R	129	FF 682 R	128	FF 755 R	129
FF 496 R	129	FF 683 R	128	FF 769 R	128
FF 497 R	129	FF 684 R	128	FF 770 R	128
FF 498 R	129	FF 685 R	128	FF 771 R	128
FF 499 R	129	FF 686 R	128	FF 772 R	128
FF 502 R	140	FF 687 R	128	FF 773 R	128
FF 503 R	140	FF 688 R	128	FF 781 R	129
FF 504 R	140	FF 689 R	128	FF 782 R	129
FF 513 R	140	FF 691 R	128	FF 783 R	129
FF 514 R	140	FF 692 R	129	FF 784 R	129
FF 523 R	140	FF 693 R	129	FF 785 R	129
FF 524 R	140	FF 694 R	129	FF 799 R	138
FF 532 R	140	FF 695 R	129	FF 800 R	138
FF 533 R	140	FF 696 R	128	FF 801 R	138
FF 534 R	140	FF 698 R	36	FF 803 R	141
FF 535 R	140	FF 699 R	36	FF 805 R	141
FF 536 R	140	FF 700 R	36	FF 806 R	141
FF 543 R	140	FF 701 R	36	FF 807 R	141
FF 544 R	140	FF 702 R	36	FF 808 R	144
FF 545 R	140	FF 703 R	36	FF 810 R	141
FF 553 R	140	FF 707 R	36	FF 811 R	141
FF 554 R	140	FF 708 R	36	FF 814 R	141
FF 562 R	140	FF 709 R	36	FF 818 R	143
FF 563 R	140	FF 710 R	36	FF 820 R	142
FF 564 R	140	FF 711 R	129	FF 832 R	139
FF 565 R	140	FF 712 R	129	FF 833 R	139
FF 566 R	140	FF 713 R	129	FF 834 R	139
FF 573 R	140	FF 714 R	129	FF 835 R	139
FF 574 R	140	FF 715 R	128	FF 842 R	139
FF 575 R	140				

カタログ番号	ページ	カタログ番号	ページ	カタログ番号	ページ
FF		FH		FK	
FF 843 R	139	FH 405	154	FK 314 R	52
FF 844 R	139	FH 407	154	FK 317 R	53
FF 852 R	139	FH 413	154	FK 318 R	53
FF 853 R	139	FH 414	154	FK 319 R	53
FF 854 R	139	FH 415	154	FK 321 R	53
FF 856 R	143	FH 430 R	154	FK 323 R	53
FF 857 R	143	FH 480 R	154	FK 324 R	53
FF 890 R	31			FK 325 R	53
FF 891 R	31			FK 328 R	52
FF 893 R	31	FK		FK 329 R	52
FF 897 R	31,32	FK 110 R	38	FK 340 R	54
FF 900 R	31	FK 111 R	39	FK 341 R	54
FF 901 R	31	FK 113 R	39	FK 344 R	54
FF 903 R	31	FK 114 R	39	FK 345 R	54
FF 904 SB	32	FK 116 R	39	FK 348 R	56
FF 905 SB	31,32	FK 117 R	39	FK 350 R	54
FF 906 R	31,32	FK 118 R	39	FK 351 R	55
FF 907 R	31,32	FK 119 R	39	FK 352 R	56
FF 908 R	31,32	FK 120 R	38	FK 353 R	56
FF 909 SB	32	FK 121 R	38	FK 355 R	55
FF 912 SB	32	FK 124 R	38	FK 356 R	55
FF 913 R	72	FK 130 R	38	FK 357 R	55
FF 914 R	72	FK 131 R	38	FK 358 R	55
FF 915 R	72	FK 133 R	38	FK 359 R	55
		FK 135 R	40	FK 360 R	55
		FK 136 R	40	FK 362 R	55
FG		FK 139 R	38	FK 390 R	54
FG 052 R	105	FK 140 R	40	FK 391 R	54
FG 055 R	130	FK 146 R	48	FK 394 R	52
FG 057 R	144	FK 147 R	48	FK 420 R	55
		FK 148 R	48	FK 505 R	59
		FK 149 R	48	FK 507 R	59
FH		FK 157 R	48	FK 510 R	59
FH 100 R	150	FK 158 R	46	FK 511 R	59
FH 101 R	150	FK 160 R	41	FK 530 R	51
FH 102 R	150	FK 161 R	41	FK 532 R	51
FH 103 R	150	FK 162 R	41	FK 534 R	51
FH 116 R	150	FK 166 R	42	FK 541 R	51
FH 150 R	150	FK 167 R	42	FK 543 R	51
FH 170 R	150	FK 168 R	45	FK 552 R	51
FH 191 R	150	FK 169 R	45	FK 611 R	62
FH 197 R	150	FK 170 R	42	FK 612 R	62
FH 220 R	151	FK 171 R	42	FK 613 R	62
FH 222 R	151	FK 172 R	44	FK 614 R	62
FH 300 R	152	FK 173 R	44	FK 615 R	62
FH 301 C	152	FK 174 R	43	FK 616 R	62
FH 302 C	152	FK 175 R	43	FK 617 R	62
FH 305 R	152	FK 176 R	43	FK 621 R	62
FH 306 R	152	FK 177 R	45	FK 622 R	62
FH 307 C	152	FK 180 R	46	FK 623 R	62
FH 308 C	152	FK 193 R	46	FK 624 R	62
FH 310 C	152	FK 291 R	50	FK 625 R	62
FH 312 C	152	FK 300 R	49	FK 626 R	62
FH 313 R	153	FK 301 R	51	FK 627 R	62
FH 314 C	153	FK 302 R	51	FK 630 R	62
FH 315 C	153	FK 306 R	51	FK 631 R	62
FH 316 C	153	FK 307 R	51	FK 632 R	62
FH 335 R	153	FK 308 R	51	FK 633 R	62
FH 403	154	FK 309 R	51	FK 634 R	62
FH 404	154	FK 310 R	49	FK 635 R	62

カタログ番号	ページ	カタログ番号	ページ	カタログ番号	ページ
FK		FK		FK	
FK 636 R	62	FK 854 R	65	FK 921 B	125
FK 637 R	62	FK 855 R	65	FK 921 R	126
FK 638 R	62	FK 863 R	65	FK 922 B	125
FK 639 R	62	FK 864 R	65	FK 922 R	126
FK 658 R	62	FK 882 R	131	FK 923 B	125
FK 659 R	62	FK 883 R	131	FK 923 R	126
FK 660 R	61	FK 884 R	131	FK 924 B	125
FK 661 R	61	FK 885 R	131	FK 924 R	126
FK 662 R	63	FK 886 R	131	FK 925 B	125
FK 663 R	63	FK 887 R	131	FK 925 R	126
FK 664 R	63	FK 888 SU	131	FK 926 B	125
FK 665 R	63	FK 892 R	131	FK 926 R	126
FK 666 R	66	FK 893 R	131	FK 927 B	125
FK 668 R	66	FK 894 R	131	FK 927 R	126
FK 670 R	66	FK 895 R	131	FK 928 B	125
FK 672 R	66	FK 896 R	131	FK 928 R	126
FK 675 R	63	FK 898 R	131	FK 929 B	125
FK 676 R	63	FK 899 R	131	FK 929 R	126
FK 677 R	63	FK 900 B	125	FK 930 R	127
FK 678 R	63	FK 900 R	126	FK 931 R	127
FK 679 R	63	FK 901 B	125	FK 932 R	127
FK 684 R	63	FK 901 R	126	FK 933 R	127
FK 685 R	63	FK 902 B	125	FK 934 R	127
FK 686 R	63	FK 902 R	126	FK 936 R	127
FK 688 R	64	FK 903 B	125	FK 937 R	127
FK 689 R	64	FK 903 R	126	FK 938 R	127
FK 690 R	64	FK 904 B	125	FK 939 R	127
FK 702 R	63	FK 904 R	126	FK 940 R	127
FK 703 R	63	FK 905 B	125	FK 941 B	125
FK 704 R	63	FK 905 R	126	FK 941 R	126
FK 705 R	63	FK 906 B	125	FK 942 B	125
FK 712 R	63	FK 906 R	126	FK 942 R	126
FK 713 R	63	FK 907 B	125	FK 943 R	127
FK 714 R	63	FK 907 R	126	FK 944 R	127
FK 715 R	63	FK 908 B	125	FK 945 R	127
FK 723 R	63	FK 908 R	126	FK 946 R	127
FK 724 R	63	FK 909 B	125	FK 948 B	127
FK 725 R	63	FK 909 R	126	FK 948 R	127
FK 773 R	64	FK 910 B	125	FK 949 B	127
FK 774 R	64	FK 910 R	126	FK 949 R	127
FK 775 R	64	FK 911 B	125	FK 950 B	127
FK 783 R	64	FK 911 R	126	FK 950 R	127
FK 784 R	64	FK 912 B	125	FK 951 B	127
FK 785 R	64	FK 912 R	126	FK 951 R	127
FK 800 R	60	FK 913 B	125	FK 952 B	127
FK 801 R	60	FK 913 R	126	FK 952 R	127
FK 803 R	60	FK 914 B	125	FK 953 B	127
FK 813 R	60	FK 914 R	126	FK 953 R	127
FK 814 R	60	FK 915 B	125	FK 954 R	127
FK 817 R	60	FK 915 R	126	FK 955 R	127
FK 834 R	64	FK 916 B	125	FK 956 R	127
FK 835 R	64	FK 916 R	126	FK 957 R	127
FK 836 R	64	FK 917 B	125	FK 958 R	127
FK 840 R	60	FK 917 R	126	FK 959 R	127
FK 841 R	60	FK 918 B	125	FK 960 B	125
FK 842 R	60	FK 918 R	126	FK 960 R	126
FK 845 R	60	FK 919 B	125	FK 961 B	125
FK 846 R	60	FK 919 R	126	FK 961 R	126
FK 848 R	60	FK 920 B	125	FK 962 B	125
FK 850 R	60	FK 920 R	126	FK 962 R	126

カタログ番号	ページ	カタログ番号	ページ	カタログ番号	ページ
FK		FL		FL	
FK 963 B	125	FL 035 R	68	FL 213 R	74
FK 963 R	126	FL 036 R	68	FL 214 R	74
FK 964 B	125	FL 037	68	FL 215 R	74
FK 964 R	126	FL 038 R	68	FL 216 R	74
FK 965 B	125	FL 044 R	68	FL 223 R	74
FK 965 R	126	FL 045 R	69	FL 224 R	74
FK 966 B	125	FL 047	69	FL 225 R	74
FK 966 R	126	FL 055 R	69	FL 226 R	74
FK 967 B	125	FL 059 R	70	FL 227 R	74
FK 967 R	126	FL 060 R	70	FL 343 R	75
FK 968 B	125	FL 062	71	FL 345 R	75
FK 968 R	126	FL 062206	71	FL 347 R	75
FK 969 B	125	FL 064 R	71	FL 380 R	79
FK 969 R	126	FL 065	71	FL 381 R	79
FK 970 B	125	FL 066 R	71	FL 382 R	79
FK 970 R	126	FL 068 R	71	FL 383 R	79
FK 971 B	125	FL 070 S	70	FL 384 R	79
FK 971 R	126	FL 090 R	72	FL 390 R	79
FK 972 B	125	FL 091 R	72	FL 391 R	79
FK 972 R	126	FL 092 R	72	FL 392 R	79
FK 973 B	125	FL 093 R	72	FL 393 R	79
FK 973 R	126	FL 094 R	72	FL 394 R	79
FK 974 B	125	FL 095 R	72	FL 401 R	79
FK 974 R	126	FL 096 R	72	FL 402 R	79
FK 975 B	125	FL 097 R	72	FL 403 R	79
FK 975 R	126	FL 098 R	72	FL 405 R	79
FK 976 B	125	FL 101 R	75	FL 406 R	79
FK 976 R	126	FL 102 R	75	FL 407 R	79
FK 977 B	125	FL 104 R	75	FL 408 R	79
FK 977 R	126	FL 106 R	75	FL 411 R	79
FK 978 B	125	FL 108 R	75	FL 412 R	79
FK 978 R	126	FL 109 R	75	FL 413 R	79
FK 979 B	125	FL 110 R	74	FL 415 R	79
FK 979 R	126	FL 112 R	74	FL 416 R	79
FK 980 B	125	FL 114 R	74	FL 417 R	79
FK 980 R	126	FL 116 R	74	FL 418 R	79
FK 981 B	125	FL 118 R	74	FL 420 R	79
FK 981 R	126	FL 120 R	74	FL 423 R	81
FK 982 B	125	FL 122 R	74	FL 430 R	80
FK 982 R	126	FL 124 R	74	FL 441 R	79
FK 983 B	125	FL 126 R	74	FL 443 R	79
FK 983 R	126	FL 128 R	74	FL 445 R	79
FK 984 B	125	FL 130 R	74	FL 503 R	76
FK 984 R	126	FL 132 R	74	FL 504 R	76
FK 985 B	125	FL 134 R	74	FL 505 R	76
FK 985 R	126	FL 136 R	74	FL 506 R	76
FK 986 B	125	FL 138 R	74	FL 507 R	76
FK 986 R	126	FL 144 R	73	FL 512 R	76
FK 987 B	125	FL 146 R	73	FL 513 R	76
FK 987 R	126	FL 148 R	73	FL 514 R	76
FK 988 B	125	FL 153 R	73	FL 515 R	76
FK 988 R	126	FL 173 R	74	FL 516 R	76
FK 989 B	125	FL 174 R	74	FL 517 R	76
FK 989 R	126	FL 175 R	74	FL 523 R	76
		FL 176 R	74	FL 524 R	76
		FL 183 R	74	FL 525 R	76
FL		FL 184 R	74	FL 526 R	76
FL 010	69	FL 185 R	74	FL 527 R	76
FL 011	69	FL 186 R	74	FL 553 R	76
FL 034	68	FL 187 R	74	FL 554 R	76



カタログ番号	ページ	カタログ番号	ページ	カタログ番号	ページ
FL		FO		FO	
FL 555 R	76	FO 130 R	88	FO 500 R	102
FL 556 R	76	FO 135 R	88	FO 502 R	102
FL 557 R	76	FO 136 R	88	FO 511 R	102
FL 573 R	76	FO 140 R	89	FO 514 R	102
FL 574 R	76	FO 141 R	89	FO 515 R	102
FL 575 R	76	FO 143 R	89	FO 518 R	102
FL 576 R	76	FO 144 R	92	FO 520 R	102
FL 577 R	76	FO 145 R	92	FO 521 R	102
FL 583 R	76	FO 146 R	92	FO 522 R	103
FL 585 R	76	FO 148 R	91	FO 523 R	103
FL 650 R	77	FO 150 R	90	FO 525 R	103
FL 651 R	77	FO 151 R	90	FO 530 R	104
FL 652 R	77	FO 153 R	86	FO 532 R	104
FL 653 R	77	FO 158 R	91	FO 534 R	104
FL 654 R	77	FO 159 R	91	FO 550 R	105
FL 655 R	77	FO 160 R	95	FO 551 R	105
FL 656 R	77	FO 161 R	95	FO 555 R	106
FL 658 R	77	FO 162 R	95	FO 566 R	106
FL 659 R	77	FO 169 R	93	FO 570 R	107
FL 660 R	77	FO 170 R	93	FO 572 R	107
FL 661 R	77	FO 171 R	93	FO 599 R	98
FL 662 R	77	FO 172 R	93	FO 601 R	108
FL 665 R	78	FO 173 R	93	FO 602 R	108
FL 666 R	78	FO 180 R	94	FO 604 R	108
FL 668 R	78	FO 181 R	94	FO 610 R	110
FL 670 R	78	FO 182 R	94	FO 611 R	110
FL 672 R	78	FO 183 R	94	FO 612 R	110
FL 682 R	78	FO 190 R	96	FO 614 R	111
FL 685 R	78	FO 191 R	96	FO 620 R	109
FL 687 R	78	FO 192 R	96	FO 622 R	109
FL 701 R	79	FO 193 R	96	FO 624 R	109
FL 702 R	79	FO 199 R	96	FO 626 R	109
FL 711 R	73	FO 399 R	98	FO 632 R	109
FL 781 R	77	FO 400 R	98	FO 634 R	109
FL 783 R	77	FO 406 R	98	FO 636 R	109
FL 785 R	77	FO 407 R	98	FO 640 R	111
FL 788 R	77	FO 409 R	98	FO 641 R	111
FL 789 R	77	FO 410 R	98	FO 645 R	112
FL 790 R	77	FO 411 R	98	FO 646 R	112
		FO 412 R	99	FO 647 R	113
		FO 413 R	99	FO 648 R	113
		FO 415 R	99	FO 649 R	114
FO		FO 416 R	99	FO 800 R	146
FO 100 R	87	FO 428 R	99	FO 801 R	146
FO 105 R	85	FO 430 R	99	FO 807 R	146
FO 106 R	85	FO 432 R	99	FO 808 R	147
FO 108 R	85	FO 440 R	100	FO 810 R	147
FO 110 R	87	FO 442 R	100	FO 816 R	147
FO 111 R	87	FO 450 R	100	FO 855 R	148
FO 112 R	86	FO 451 R	100	FO 856 R	148
FO 113 R	84	FO 453 R	100	FO 857 R	148
FO 115 R	84	FO 455 R	100		
FO 116 R	85	FO 457 R	99		
FO 117 R	84	FO 460 R	101	GA	
FO 118 R	85	FO 461 R	101	GA 468 R	131
FO 119 R	84	FO 462 R	101		
FO 120 R	88	FO 463 R	101		
FO 123 R	86	FO 467 R	101	GB	
FO 124 R	86	FO 470 R	101	GB 020 R	78
FO 125 R	86	FO 472 R	101		
FO 127 R	88				

カタログ番号	ページ			
<b>JG</b>		<b>OK</b>		<b>TE</b>
JG 598	156	OK 737 R	134	TE 749 R
JG 600	156	OK 740 R	133	
		OK 741 R	133	
		OK 742 R	133	
<b>LX</b>		OK 745 R	134	<b>XJ</b>
LX 150 R	121	OK 794 R	17	XJ 301 R
LX 152 R	121	OK 795 R	17	XJ 302 R
LX 156 R	120			XJ 303 R
LX 158 R	120			XJ 304 R
LX 159 R	120	<b>OL</b>		XJ 305 R
LX 162 R	120	OL 155 R	50	XJ 306 R
LX 164 R	122	OL 157 R	52	XJ 307 R
LX 165 R	122	OL 160 R	49	XJ 308 R
LX 170 R	117	OL 162 R	49	
LX 171 R	117	OL 163 R	49	
LX 172 R	117	OL 165 R	50	
LX 174 R	118	OL 166 R	50	
LX 175 S	116	OL 170 R	50	
LX 176 R	117	OL 171 R	50	
LX 177 R	118	OL 192 R	48	
LX 178 R	118	OL 198 R	49	
LX 181 R	118	OL 294 R	75	
LX 182 R	118	OL 296 R	75	
LX 183 R	118	OL 298 R	75	
LX 185 R	118	OL 299 R	75	
LX 189 R	118	OL 300 R	75	
LX 190 R	118	OL 301 R	75	
		OL 302 R	75	
		OL 303 R	75	
		OL 304 R	75	
<b>ND</b>		OL 307 R	75	
ND 105 R	80	OL 311 R	73	
ND 108 R	81	OL 314 R	73	
ND 109 R	81	OL 316 R	73	
ND 120 R	82	OL 401 R	57	
ND 121 R	82	OL 403 R	57	
ND 122 R	82	OL 405 R	58	
ND 123 R	82	OL 406 R	58	
ND 124 R	82	OL 407 R	57	
ND 125 R	82	OL 408 R	57	
		OL 409 R	57	
<b>OF</b>		OL 410 R	57	
OF 760 R	132	OL 411 R	57	
OF 768 R	132	OL 412 R	57	
		OL 421 R	58	
		OL 423 R	58	
<b>OK</b>		OL 425 R	58	
OK 378 R	108	OL 427 R	58	
OK 505 R	137	OL 429 R	58	
OK 506 R	137			
OK 507 R	137	<b>OM</b>		
OK 508 R	137	OM 307 R	38	
OK 509 R	137	OM 308 R	38	
OK 520 R	137	OM 309 R	48	
OK 521 R	137	OM 311 R	49	
OK 522 R	137	OM 314 R	55	
OK 525 R	138	OM 315 R	55	
OK 526 R	138			
OK 711 R	132			
OK 712 R	132			

品番末尾のアルファベット略語の説明

C = クローム表面処理

P = プラスチック製

R = ステンレス製

S = インプラント専用ステンレス製

T = チタン製

B = チタン合金コーティング



本カタログ掲載製品の薬事取得番号及び販売名は、  
製品付属の添付文書をご参照下さい。

製造販売元 **ビー・ブラウンエースクラブ株式会社**

本社：〒113-0033 東京都文京区本郷2-38-16 ☎ 03 (3814) 3886 FAX.03 (3814) 3734  
カスタマーサービスセンター： ☎ 0120-401-741 (フリーダイヤル)  
札幌営業所：〒060-0807 札幌市北区北7条西1-2-6 NSS・ニューステージ札幌 ☎ 011 (726) 3537 FAX.011 (726) 8477  
仙台営業所：〒980-0822 仙台市青葉区立町27-21 仙台橋本ビルヂング ☎ 022 (224) 0780 FAX.022 (224) 0782  
東京営業所：〒113-0033 東京都文京区本郷2-38-16 ☎ 03 (3814) 3886 FAX.03 (3814) 3734  
名古屋営業所：〒460-0003 名古屋市中区錦2-12-14 MANHYO第一ビル ☎ 052 (232) 7371 FAX.052 (232) 7372  
大阪営業所：〒541-0044 大阪市中央区伏見町4-4-9 オーエックス淀屋橋ビル ☎ 06 (6223) 0770 FAX.06 (6223) 0773  
福岡営業所：〒812-0011 福岡市博多区博多駅前2-19-24 大博センタービル ☎ 092 (431) 6680 FAX.092 (431) 6681