

Neurosurgery

AESCULAP[®] Neurosurgery

腦神經外科手術器械

目次

開頭用手術器械 1~42

- 頭皮クリップシステム 2
- 頭皮クリップ、止血鉗子 3
- スプリングフック、頭蓋穿孔器(手動式) 4
- 線鋸、線鋸誘導子 5
- 頭蓋骨鉗子 6
- ディセクター 7
- 骨膜剥離子、骨膜起子、ボーンレバー 8~20
- 骨膜切除鉗子、丸ノミ鉗子 21~28
- 骨鋭匙 29~30
- バイオネット型キュレット 31~32
- 骨ノミ 33~34
- ハンマー 35
- 硬膜鉤、鋭鉤 36
- 硬膜剪刀 37
- 吸引管 38~42

レトラクターシステム 43~62

- ライラ自在脳ベラ開創器 44~47
- ギルスバッハ自在脳ベラ固定器 48~51
- ニュージャージーレトラクター 52
- 脳ベラ 53~54
- 開創器 55~61

マイクロ手術器械 63~136

- マイクロ手術器械の種類及び特徴 64~66
- マイクロ剪刀(ストレート) 67~77
- 持針器(ストレート) 78~84
- ピンセット(ストレート) 85~89
- バイオネット型マイクロ手術器械の特徴 90
- マイクロ剪刀(バイオネット) 91~104
- 持針器(バイオネット) 105~106
- ピンセット(バイオネット) 107~117
- マイクロ手術器械用収納ケース 118~119
- 腫瘍把持鉗子 120
- 腫瘍組織ナイフ 121~122
- マイクロディセクター、診査フック、マイクロフック
マイクロ鋭匙、結紮プッシャー 123~128
- 結紮ガイド 129
- 血管・神経鉤 130
- マイクロ血管メス(バイオネット) 131
- ティッシュピック、鋭匙、マイクロ血管メス 132
- 聴神経腫瘍マイクロ手術器械 133
- ダイヤモンドナイフ 134
- マイクロ替刃メス・ハンドル 135~136

下垂体用手術器械 137~152

- 鼻鏡 138~139
- 吸引管、腫瘍鉗子、骨パンチ 140
- マイクロ剪刀、マイクロフォーセプス 141~142
- マイクロキュレット、マイクロディセクター
マイクロフック、マイクロ鋭匙 143~149
- マイクロエヌクレーター 150~151
- マイクロピンセット、バイポーラピンセット 152

骨パンチ、ロンジュール 153~172

- 骨パンチ 154~162
- ロンジュール 163~171

血管用手術器械 173~212

- 血管拡張器、血管消息子 174
- 血管クリップ 175~180
- 血管鉗子 181~183
- 剥離鉗子 184~185
- 剪刀 186~201
- 止血鉗子 202~204
- 骨膜切除鉗子、丸ノミ鉗子 205
- ピンセット 206~208
- 持針器 209~212

INDEX 213~224

Aesculap® Neurosurgery

開頭用手術器械

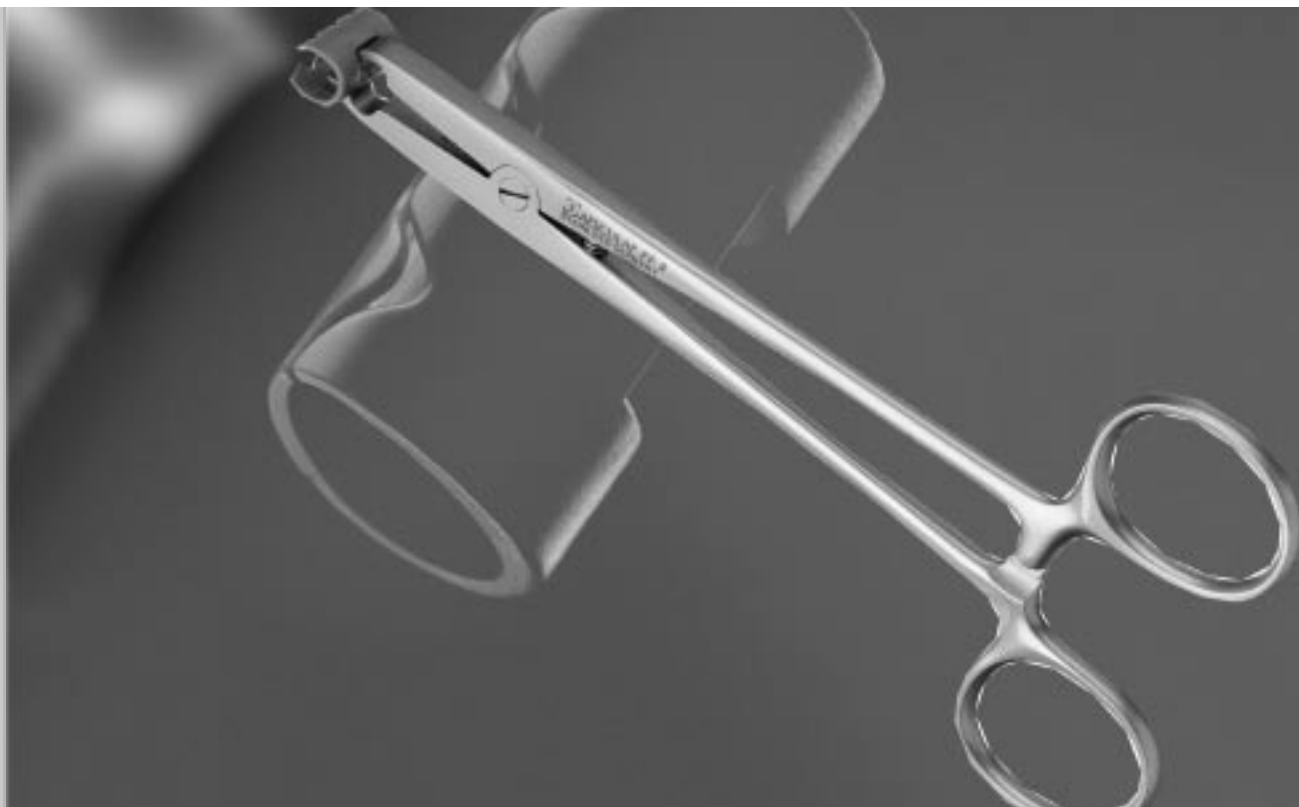

頭皮クリップシステム

Aesculap®

スカルプフィックス頭皮クリップ

開頭用手術器械

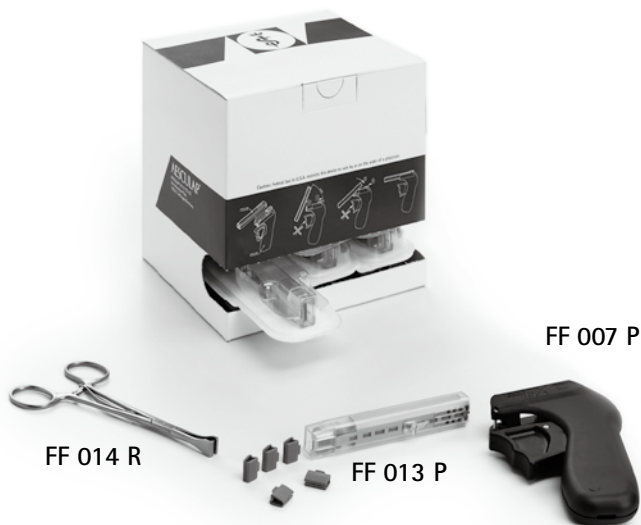

FF 007 P

スカルプフィックス用ハンドル〈ピーク素材〉

FF 013 P

スカルプフィックス頭皮クリップ

*滅菌済み

販売単位:1箱/20カートリッジ入
(1カートリッジ/10クリップ入)

FF 014 R

スカルプフィックスクリップリムーバー鉗子

150mm



■Time Saving:

ハンドルとカートリッジの組み合わせでご使用下さい。ワンタッチでカートリッジをハンドルに装着でき、また、ハンドルを握りこむだけでクリップを送り出す仕組みになっており、スピーディかつ簡単にお取り扱いいただけます。

■Cost Saving:

リューザブルハンドルとディスプレイザブルカートリッジの組み合わせでご使用いただけます。ハンドルはリューザブルのため経済的です。

■Less Bleeding:

安定した閉鎖力で止血効果が得られます。

RANEY レニーディスプレイザブル頭皮クリップ



※専用の鉗子でクリップを把持いただけます。



レニー

FF 003 R

頭皮クリップ着脱鉗子
FF 001 R 用

レニー

FF 001 R

頭皮クリップ
ステンレススチール製
販売単位:1パッケージ
(25クリップ入)

レニー

FF 015 P

レニーディスプレイザブル
頭皮クリップ
〈プラスチック製〉
*滅菌済み
販売単位:1箱/20パッケージ入
(1パッケージ/10クリップ入)

ケロン

FF 005 R

頭皮クリップ
販売単位:1パッケージ
(10クリップ入)

頭皮クリップ、止血鉗子

Aesculap®

開頭用手術器械



ダンディー
BH 139 R、BH 143 R
止血鉗子
140mm

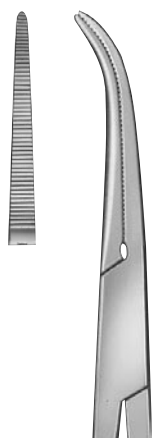

BH 139 R
無鉤、側弯



BH 143 R
有鉤、側弯



デ・マーテル
FF 010 R
頭皮鉗子
135mm

デ・マーテル
FF 011 R
頭皮鉗子
185mm

スプリングフック、頭蓋穿孔器（手動式）

Aesculap®

開頭用手術器械

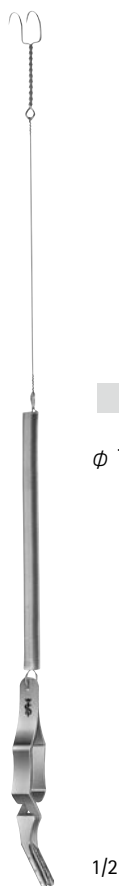

1/1
FF 020 R
(小型)
φ 7mm、31cm



1/1
FF 022 R
(大型)
φ 9mm、41cm



FF 057 R

1/2
FF 056 R

ヤサーギル
FF 020 R、FF 022 R
スプリングフック
ガレア固定用
ドレープ固定用
ブルドッククランプ付

ハドソン
手動式頭蓋穿孔器
FF 056 R ハンドル
FF 057 R アタッチメント
FF 061 R - FF 068 R ドリル



ハドソン
FF 061 R
φ 9mm



ハドソン
FF 062 R
φ 14mm



ハドソン
FF 063 R
φ 16mm



ハドソン
FF 064 R
φ 22mm



ハドソン
FF 065 R
φ 15mm



マッケンジー
FF 066 R
φ 13mm



クッシング
FF 067 R
φ 14mm



FF 068 R
φ 2mm

線鋸、線鋸誘導子

開頭用手術器械



2/1

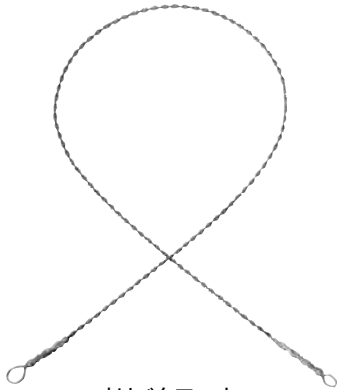

オリベクローナ

品番	径	全長
FH 403	1.2mm	300mm
FH 404	1.2mm	400mm
FH 405	1.2mm	500mm
FH 407	1.2mm	700mm

線鋸 単回使用 (未滅菌)
販売単位：1 パッケージ 5 本入



2/1

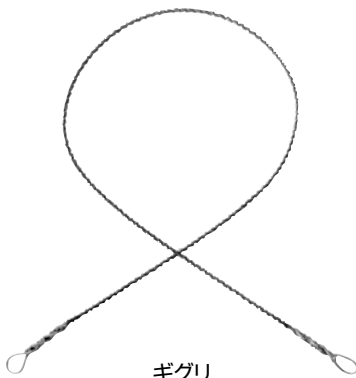

ギグリ

品番	径	全長
FH 413	1.4mm	300mm
FH 414	1.4mm	400mm
FH 415	1.4mm	500mm

線鋸 単回使用 (未滅菌)、ファイン
6 本ワイヤーツイスト製
販売単位：1 パッケージ 5 本入

品番	径	全長
FH 430 R	1.8mm	500mm

線鋸 単回使用 (未滅菌)、粗目
4 本ワイヤーツイスト製
販売単位：1 パッケージ 5 本入



1/2

ギグリ

FH 480 R
線鋸用ハンドル



デ・マーテル
FF 130 R
線鋸誘導子
オリベクローナ
ギグリ線鋸用
フレキシブル
350mm

頭蓋骨鉗子

Aesculap®

開頭用手術器械



ダールグレン
FF 113 R
頭蓋骨鉗子
フック 2 コ付
210mm



FF 050 R
頭蓋骨穿孔保護鉗子
205mm

ディセクター

Aesculap®

開頭用手術器械



ヤサーギル
FF 326 R
 フレキシブルディセクター(小)
 先端 4mm 巾
 有効長 95mm
 全長 195mm



ヤサーギル
FF 327 R
 フレキシブルディセクター(大)
 先端 7mm 巾
 有効長 95mm
 全長 195mm

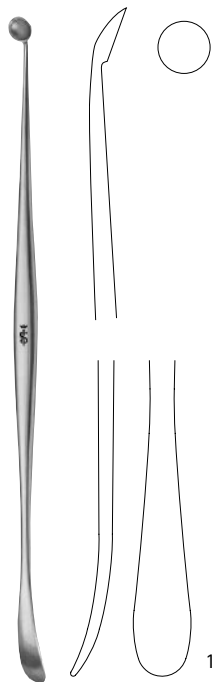

ペンフィールド
FF 291 R
 ディセクター
 両頭
 175mm

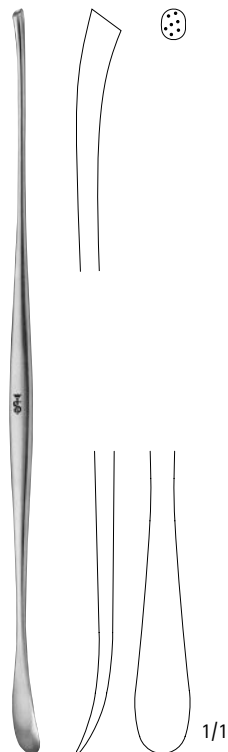

ペンフィールド
FF 292 R
 ディセクター
 両頭
 195mm

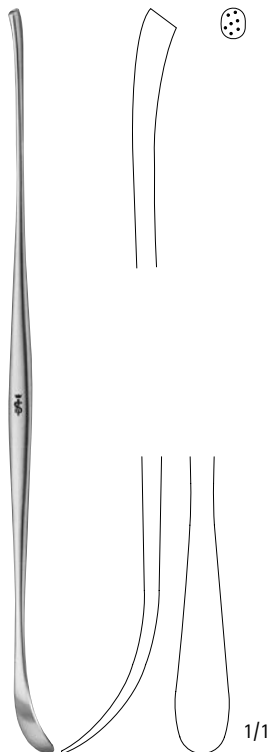

ペンフィールド
FF 293 R
 ディセクター
 両頭
 195mm



ペンフィールド
FF 294 R
 ディセクター
 弱弯
 205mm

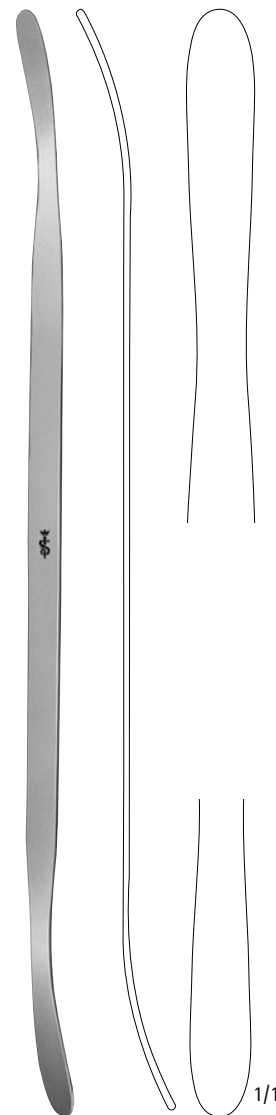

ペンフィールド
FF 295 R
 ディセクター
 両頭
 先端弱弯
 290mm

骨膜剥離子、骨膜起子

Aesculap®

開頭用手術器械

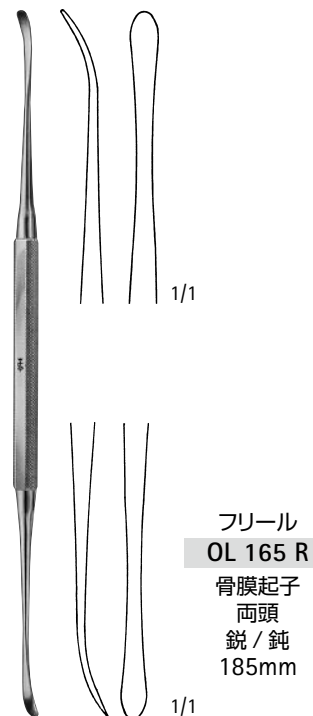
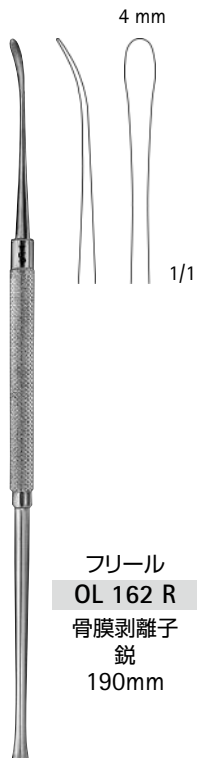
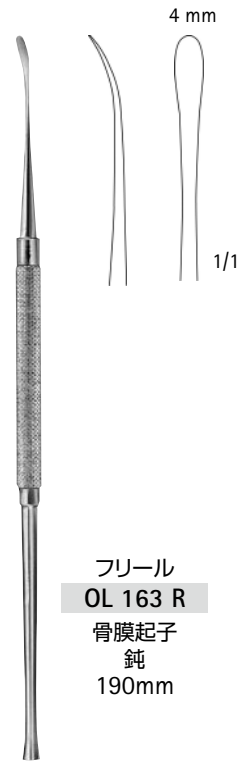
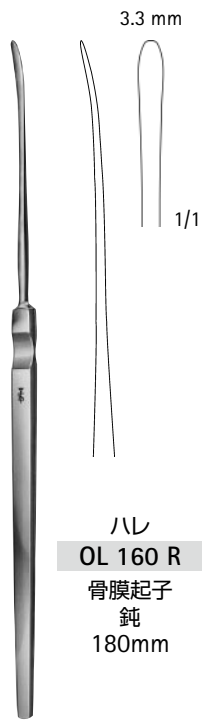

骨膜剥離子、骨膜起子

Aesculap®

開頭用手術器械

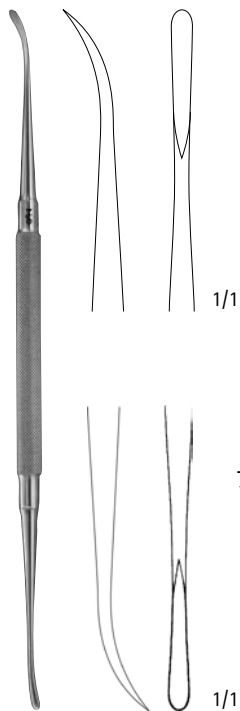

フリール・ヤサーギル
OL 166 R
 骨膜剥離子
 両頭
 鋭 / 鋭
 185mm

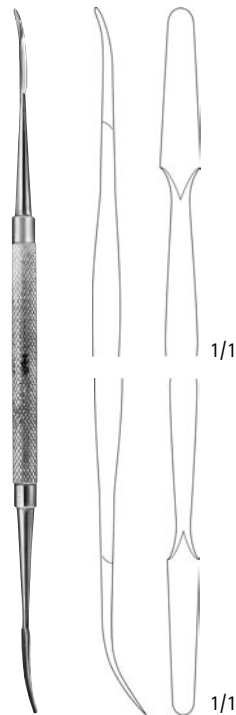

キリアン
OL 170 R
 骨膜起子
 両頭
 鋭 / 鈍
 185mm



デービス
FF 300 R
 ディセクター
 両頭
 先端弱弯
 245mm

骨膜起子、ボーンレバー

Aesculap®

開頭用手術器械

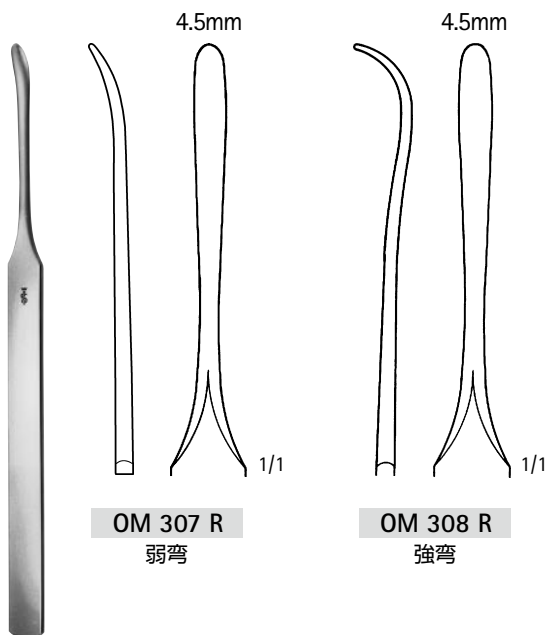

OM 307 R

弱弯

OM 308 R

強弯

ケーニツヒ
 OM 307 R - OM 308 R
 骨膜起子
 155mm

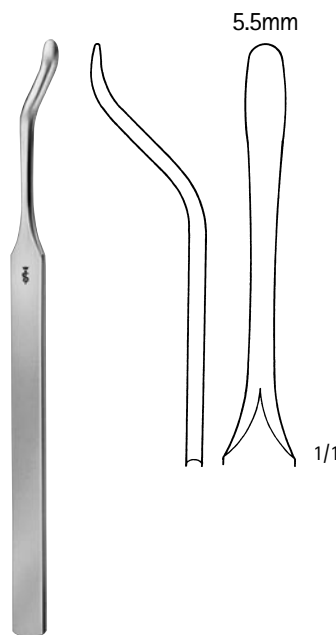

FK 110 R

ボーンレバー
155mm

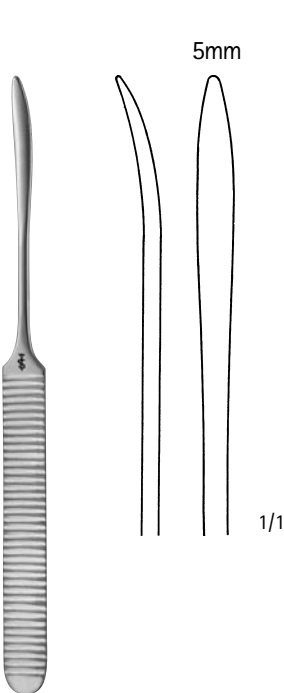

ウィリッガー
 FK 120 R
 ボーンレバー
 165mm

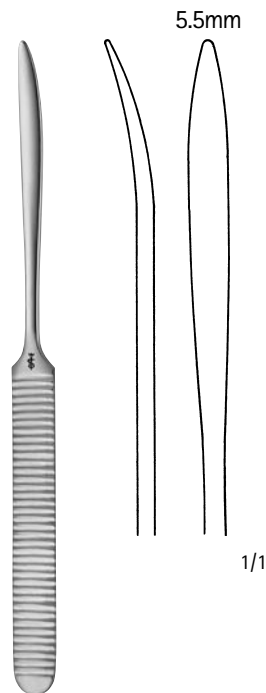

ウィリッガー
 FK 121R
 ボーンレバー
 170mm

骨膜起子、ボーンレバー

Aesculap®

開頭用手術器械

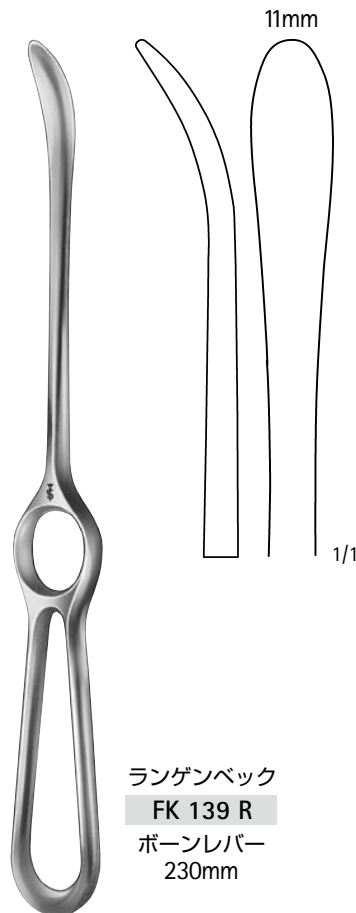
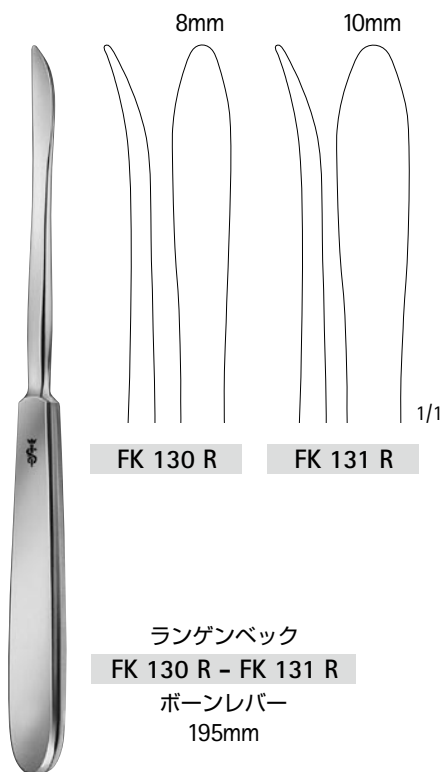
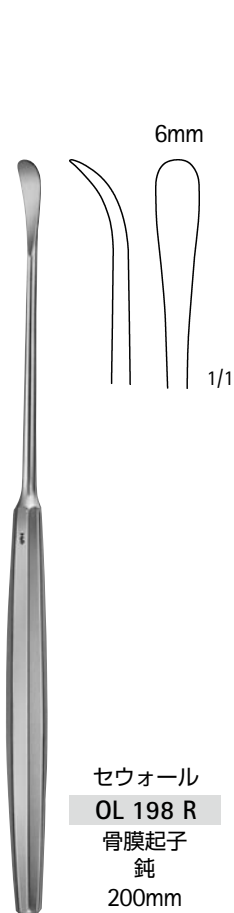
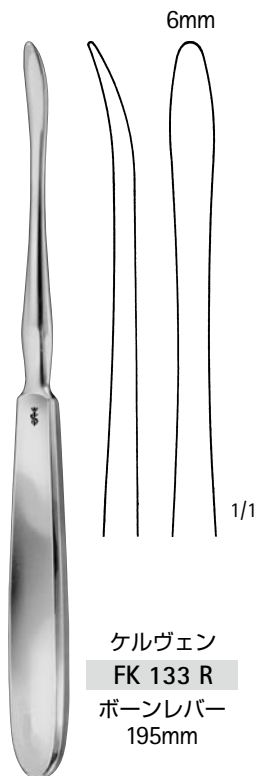
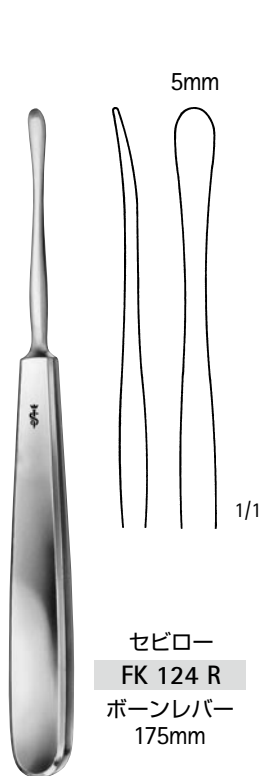

剥離子、骨膜起子

Aesculap®

開頭用手術器械

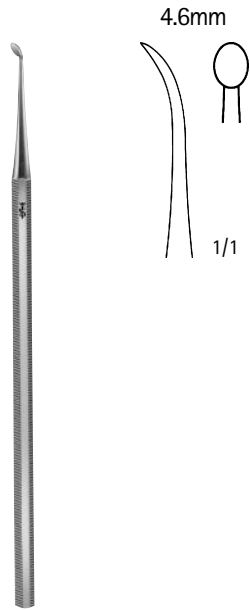

パルシュ
DO 612 R
剥離子
150mm

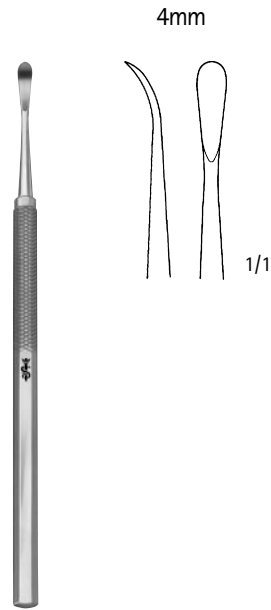

パルシュ改良型ランゲ
DO 642 R
剥離子
145mm

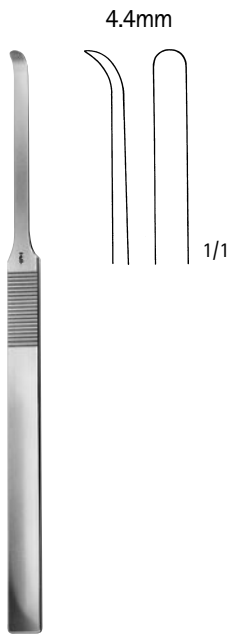

マッケンティー
OL 192 R
骨膜起子
曲
150mm

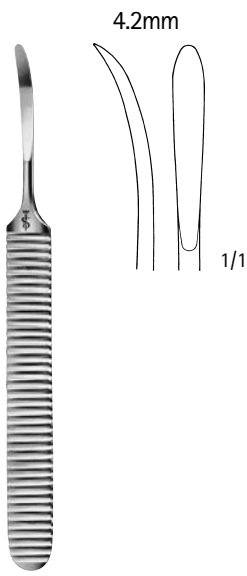

ビリガー
DO 510 R
剥離子
140mm

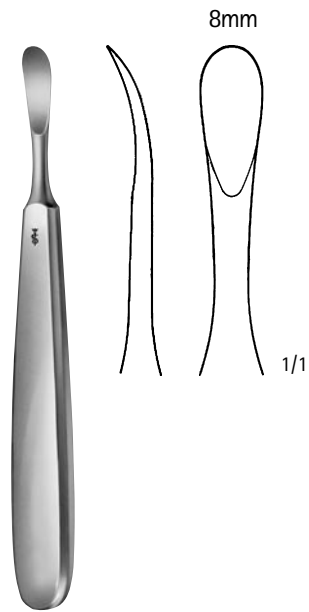

トレラート
OM 311 R
骨膜剥離子
150mm

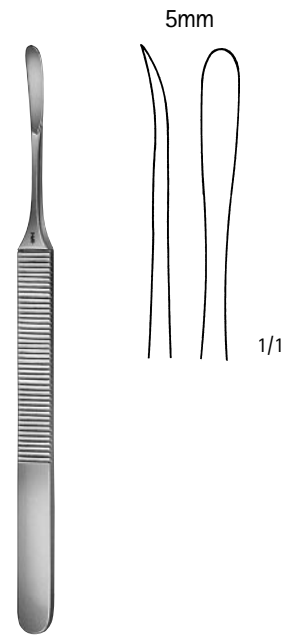

ケーニツヒ
OM 309 R
骨膜剥離子
155mm

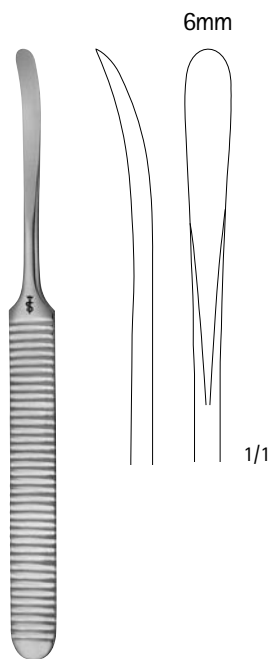

ビリガー
FK 300 R
骨膜剥離子
160mm

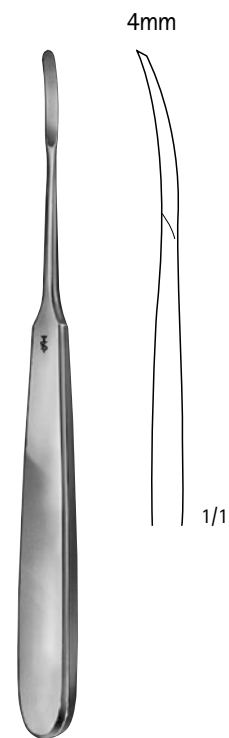

ジョセフ
FK 310 R
骨膜剥離子
180mm

骨膜起子

Aesculap®

開頭用手術器械

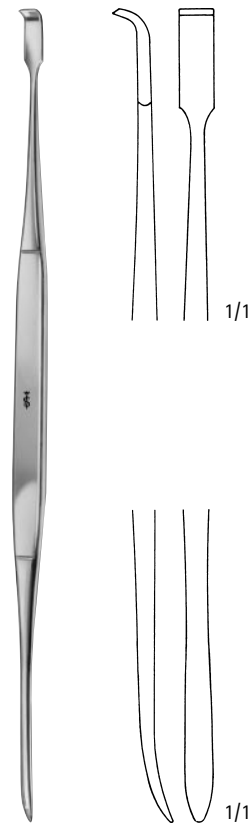

ホワース
OL 171 R
両頭、鋭/鈍
215mm

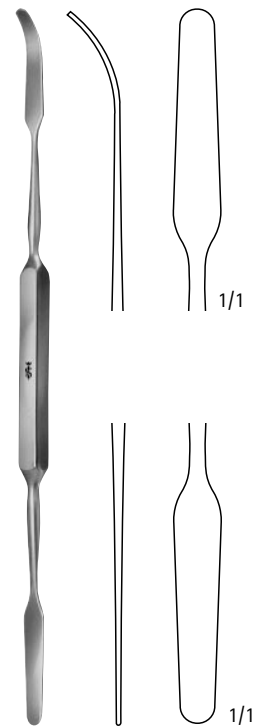

マックドナルド
FK 291 R
両頭、鈍/鈍
185mm

剥離子、骨膜起子

Aesculap®

開頭用手術器械

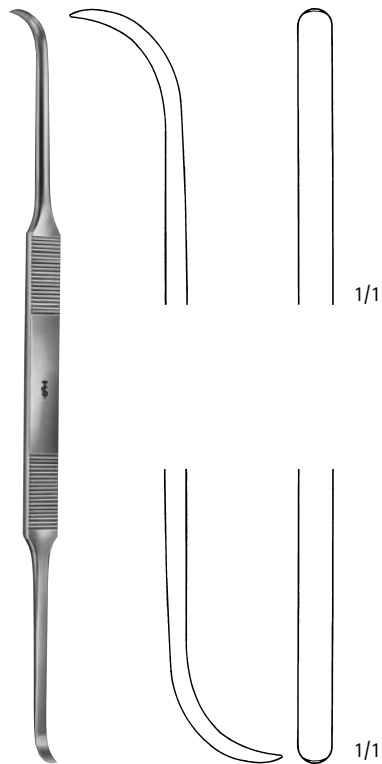

コットル
OL 155 R
 骨膜起子
 両頭、鋭 / 鋭
 200mm



メード
DO 520 R
 剥離子
 両頭、鋭 / 鋭
 165mm

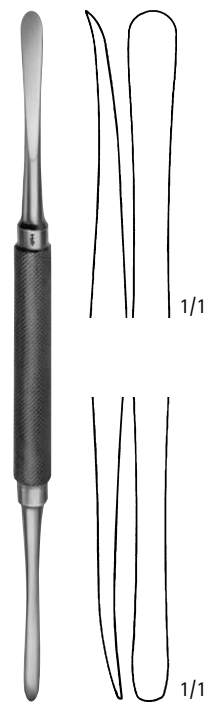

モルト
DO 543 R
 剥離子
 両頭、鋭 / 鋭
 180mm

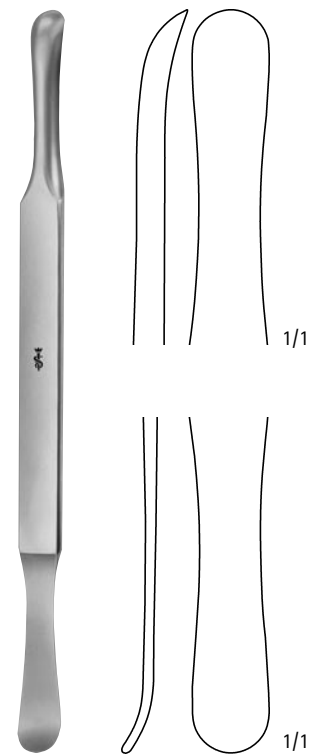

セルディン
DO 553 R
 剥離子
 両頭
 195mm

骨膜剥離子

Aesculap®

開頭用手術器械

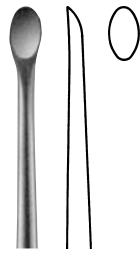

FK 530 R
4mm

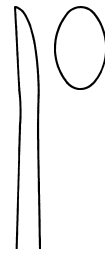

FK 532 R
7mm

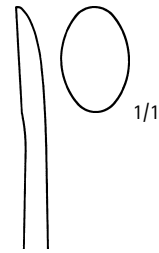

FK 534 R
9mm



FK 541 R
3mm



FK 543 R
6mm

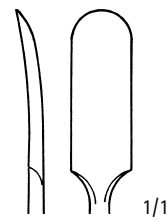

FK 552 R
8mm

マナフェルト改良型
FK 530 R - FK 552 R
155mm

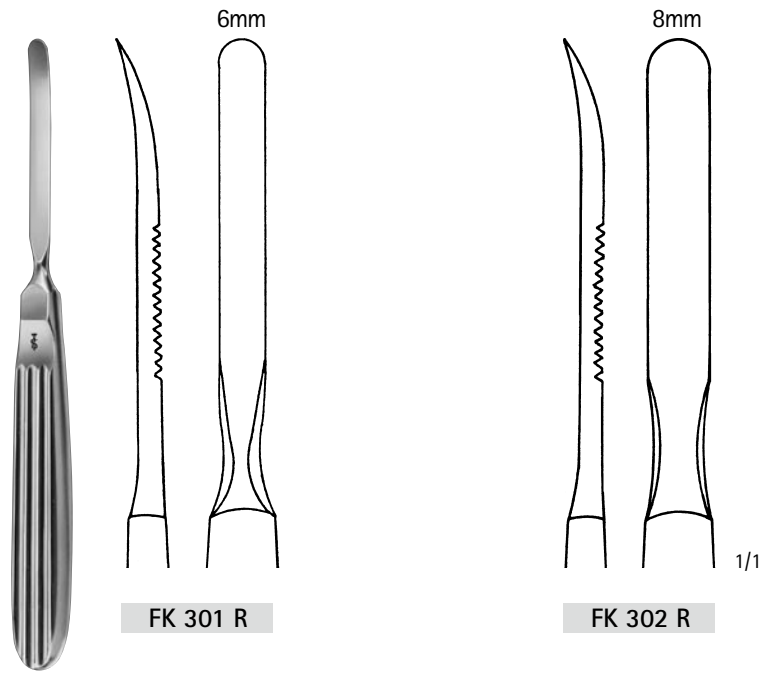

FK 301 R - FK 302 R
165mm

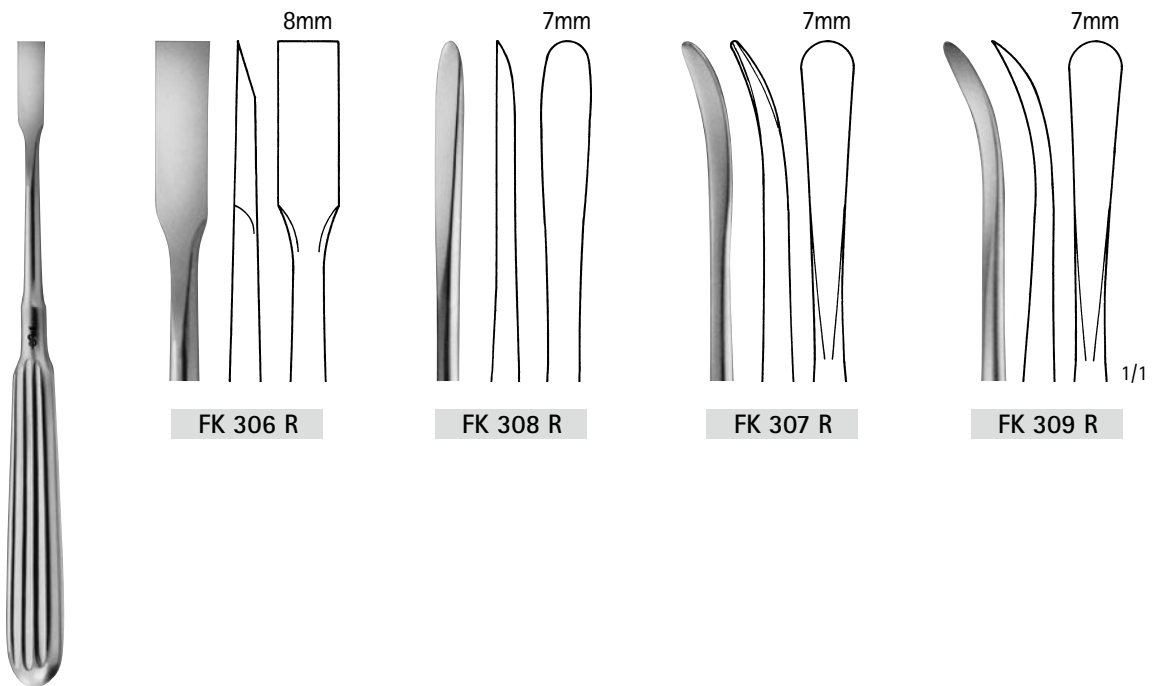

アドソン
FK 306 R - FK 309 R
170mm

骨膜剥離子、ディセクター

Aesculap®

開頭用手術器械

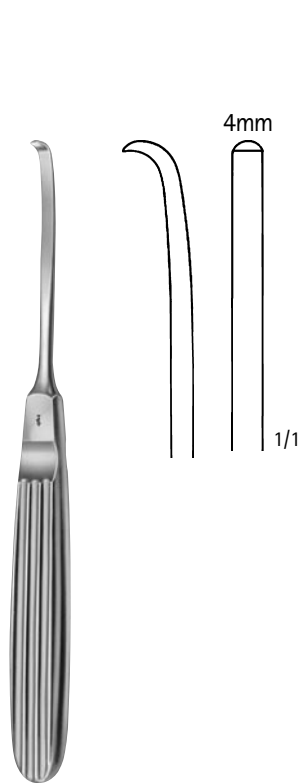

ミューリング
FK 394 R
骨膜剥離子
フック状
170mm

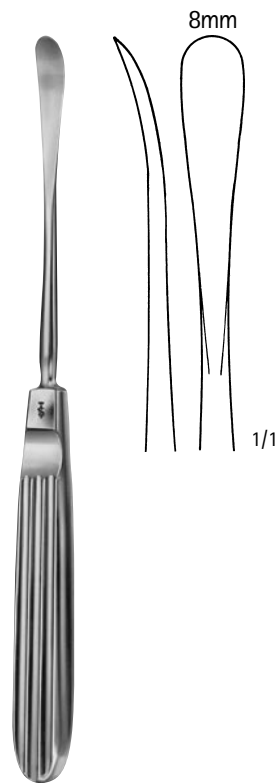

コットル
OL 157 R
骨膜剥起子
鋭、曲
195mm

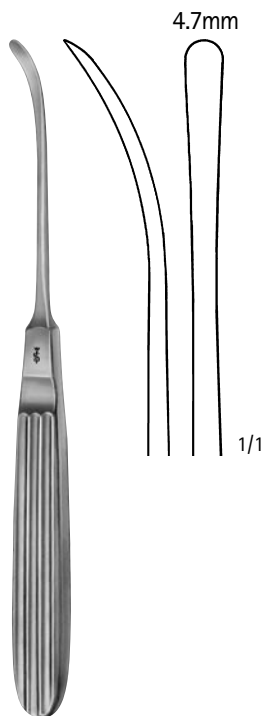

ランドルト
FK 314 R
骨膜剥離子
175mm

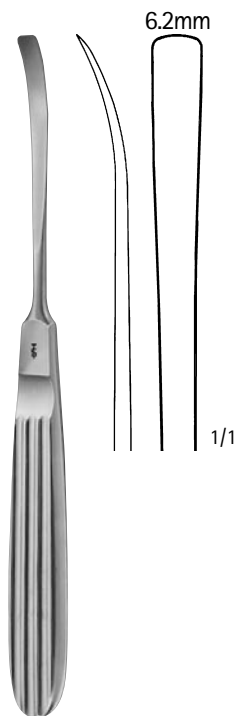

カスパー
FK 328 R
ディセクター
180mm

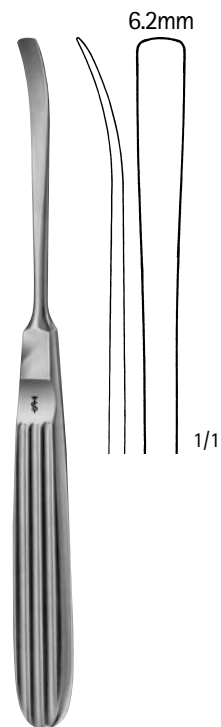

カスパー
FK 329 R
ディセクター
180mm

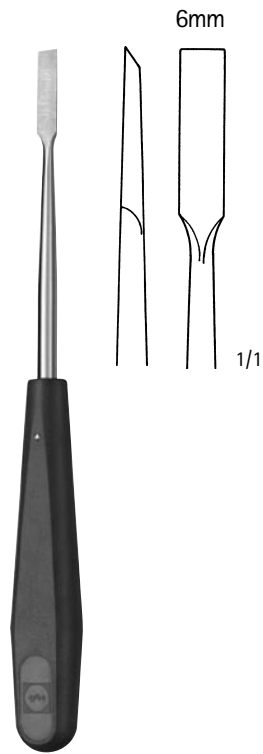

FK 318 R
直
190mm

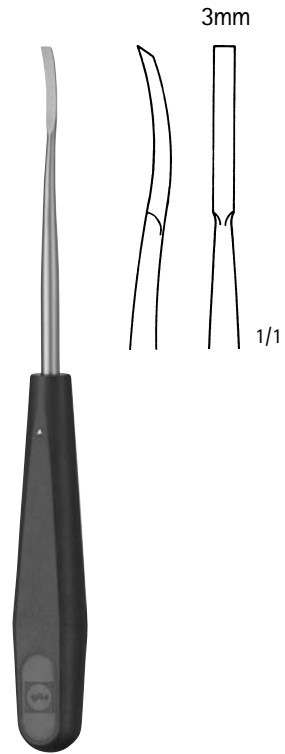

FK 317 R
曲
185mm

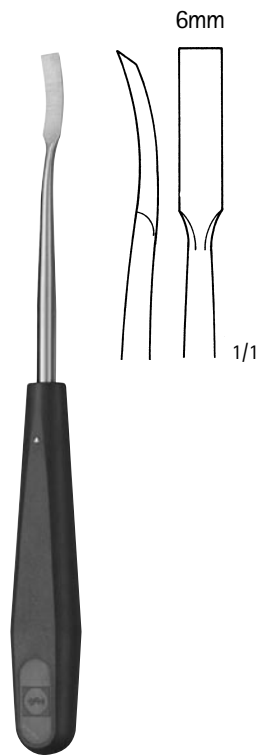

FK 319 R
曲
190mm

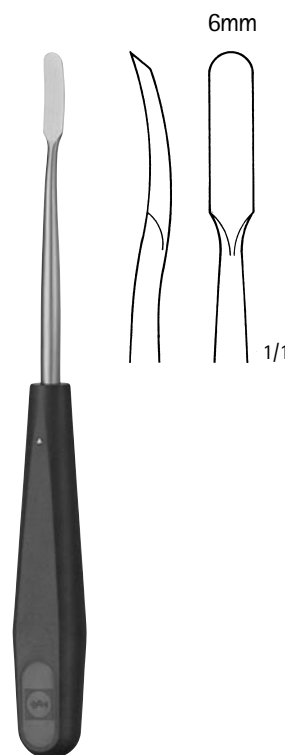

FK 321 R
曲
190mm

骨膜剥離子

Aesculap®

開頭用手術器械

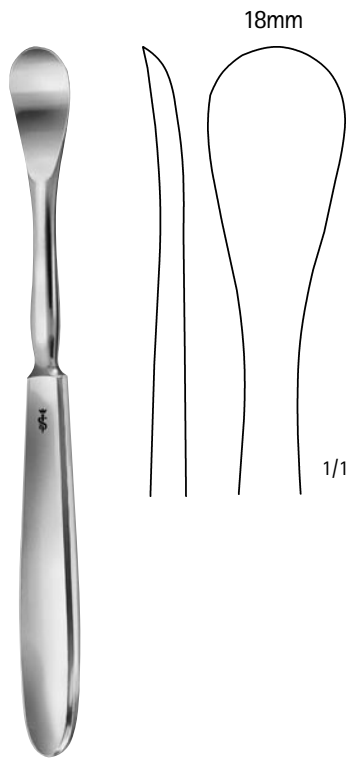

セジロー
FK 350 R
185mm

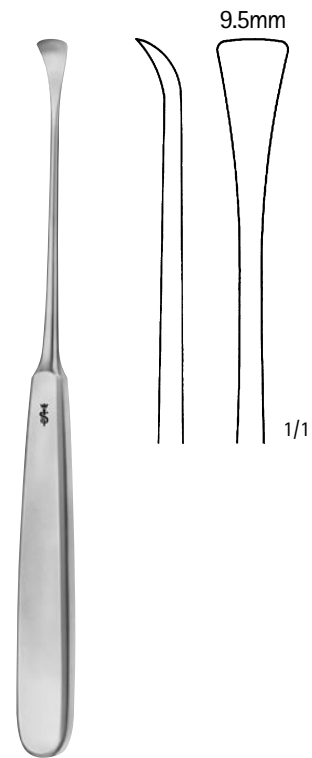

ビュッフ
DO 518 R
曲
190mm

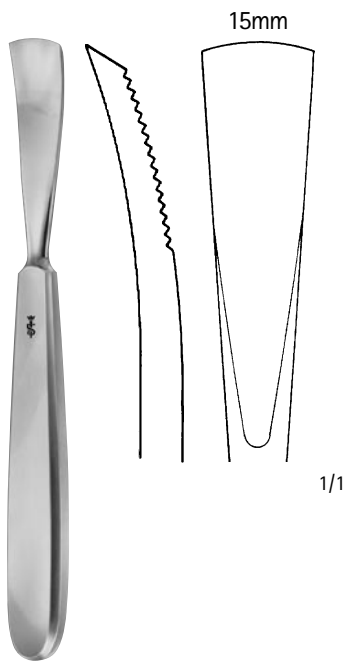

ヤンゼン
FK 362 R
165mm

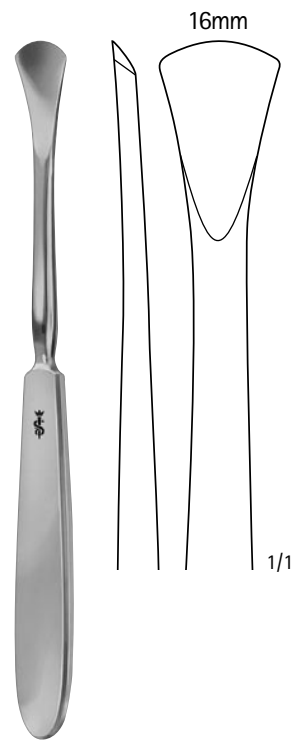

ランゲンベック
FK 360 R
190mm

骨膜切除鉗子、丸ノミ鉗子

Aesculap®

開頭用手術器械

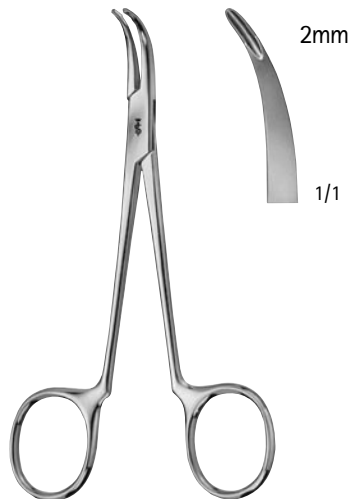

FO 599 R
 弱弯
 骨膜切除鉗子
 130mm

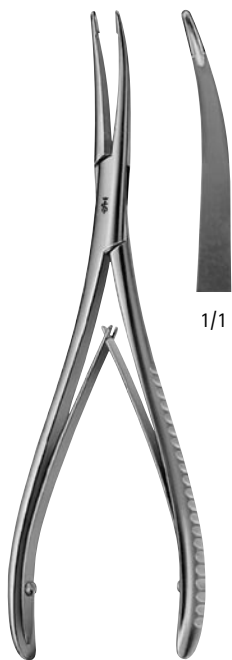

ステルブリンク
FO 399 R
 骨膜切除鉗子
 弱弯
 175mm



ステルブリンク
FO 400 R
 骨膜切除鉗子
 強弯
 170mm

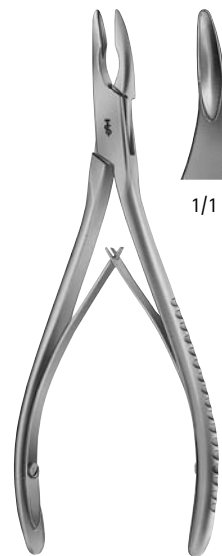

リウエル・フリーデマン
FO 409 R
 丸ノミ鉗子
 145mm

丸ノミ鉗子

Aesculap®

開頭用手術器械



FO 410 R
140mm

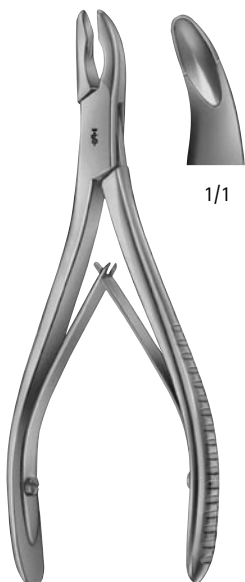

リウエル
FO 411 R
150mm

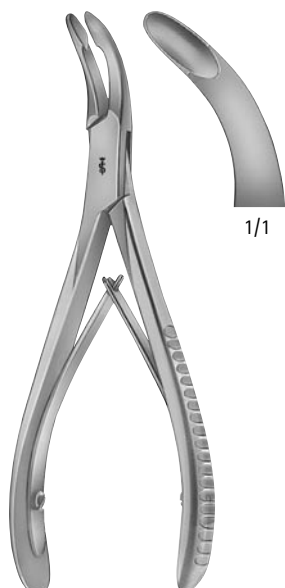

リウエル
FO 412 R
155mm

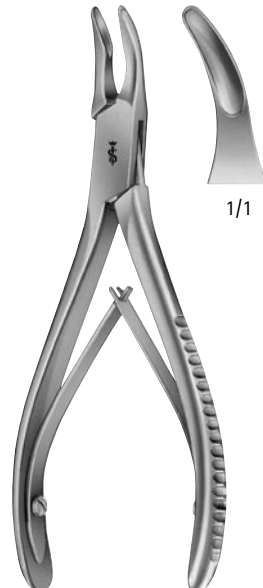

ブルーメンタール
FO 415 R
155mm



ブルーメンタール
FO 416 R
150mm



ハカンソン
FO 428 R
側弯
170mm



ヤンゼン
FO 430 R、FO 432 R
175mm

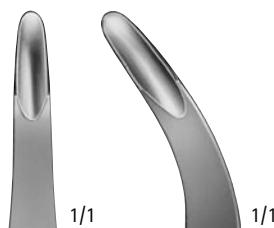

FO 430 R FO 432 R

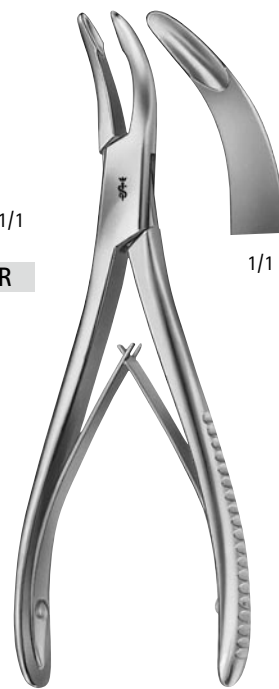

ペイン・ハルトマン
FO 457 R
175mm

丸ノミ鉗子

Aesculap®

開頭用手術器械



アレキサンダー
FO 440 R
140mm

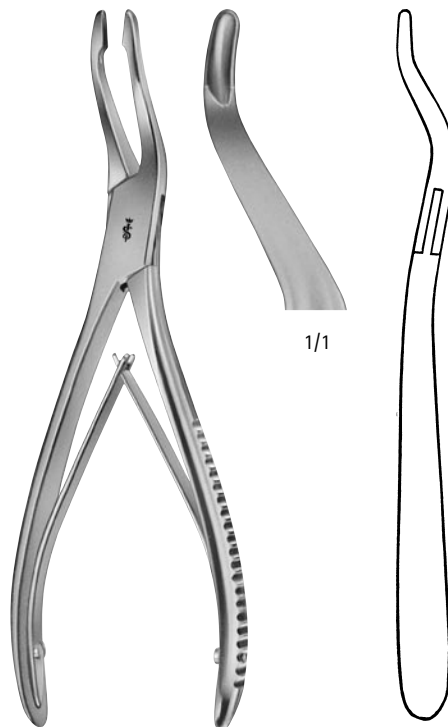

ヤンゼン
FO 442 R
190mm

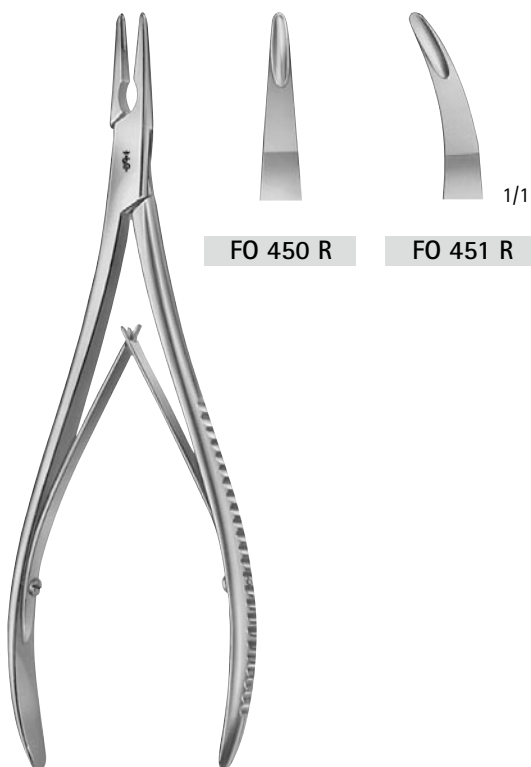

レンパート
FO 450 R - FO 451 R
200mm

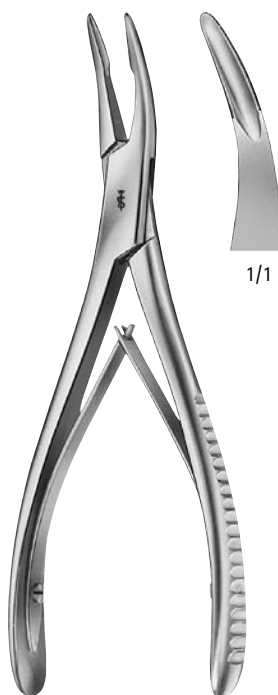

ベイヤ
FO 453 R
180mm

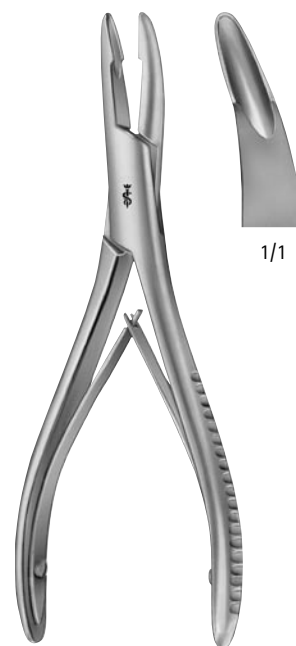

ミード
FO 455 R
165mm

丸ノミ鉗子

Aesculap®

開頭用手術器械



FO 460 R

FO 461 R

1/1

リウエル
FO 460 R - FO 461 R
175mm



1/1

リウエル
FO 462 R
180mm



1/1

リウエル
FO 463 R
180mm



1/1

オリベクローナ
FO 470 R
205mm

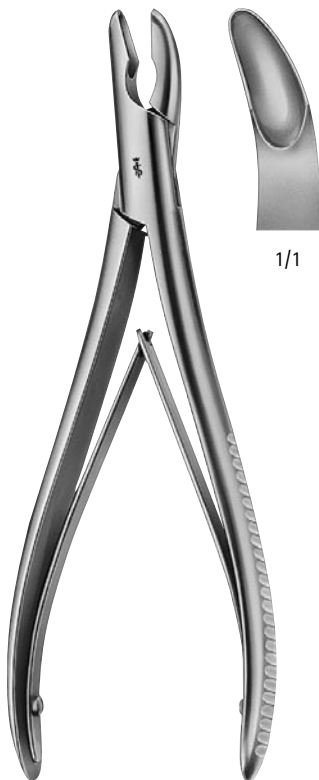

1/1

グレケ
FO 472 R
205mm

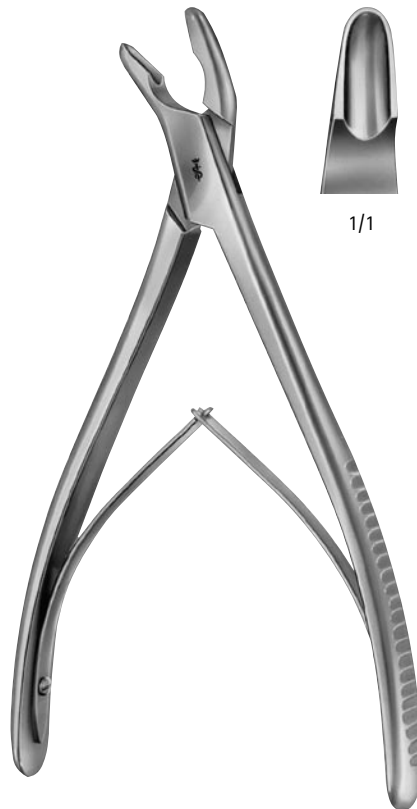

1/1

トロター
FO 467 R
側弯
205mm

丸ノミ鉗子

Aesculap®

開頭用手術器械



FO 500 R
細



FO 502 R
太

ボーラー
FO 500 R、FO 502 R
155mm



メイフィールド
FO 511 R
175mm



マルファルト
FO 520 R
200mm



バイヤー
FO 514 R



ツアウファル・
ヤンゼン
FO 515 R

FO 514 R - FO 515 R
180mm



ラスキン
FO 518 R
190mm



ロットゲン・ラスキン
FO 521 R
240mm

丸ノミ鉗子

Aesculap®

開頭用手術器械



エクレン
FO 522 R - FO 523 R
230mm



FO 522 R
細



FO 523 R
太

1/1



フライコルム
FO 525 R
240mm



1/1

丸ノミ鉗子

Aesculap®

開頭用手術器械

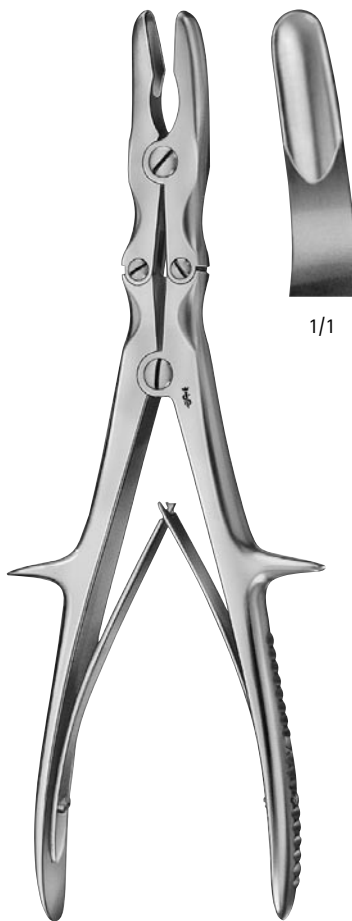

スチール・ラスキン
FO 534 R
240mm



スチール
FO 530 R
230mm

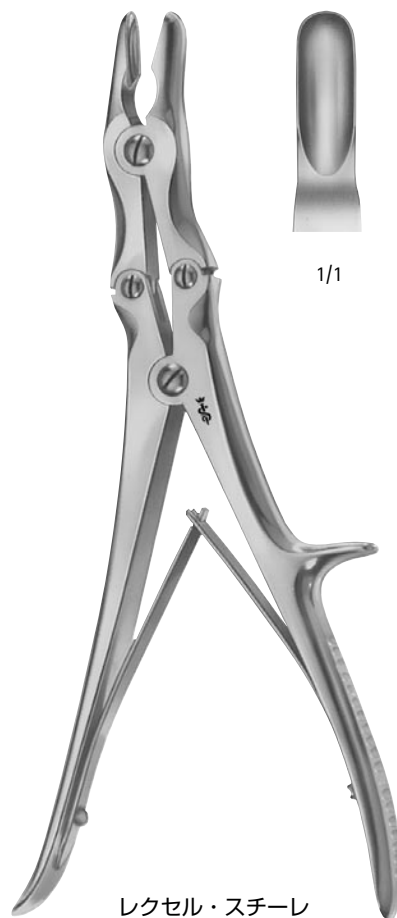

レクセル・スチール
FO 532 R
240mm

丸ノミ鉗子

Aesculap®

開頭用手術器械

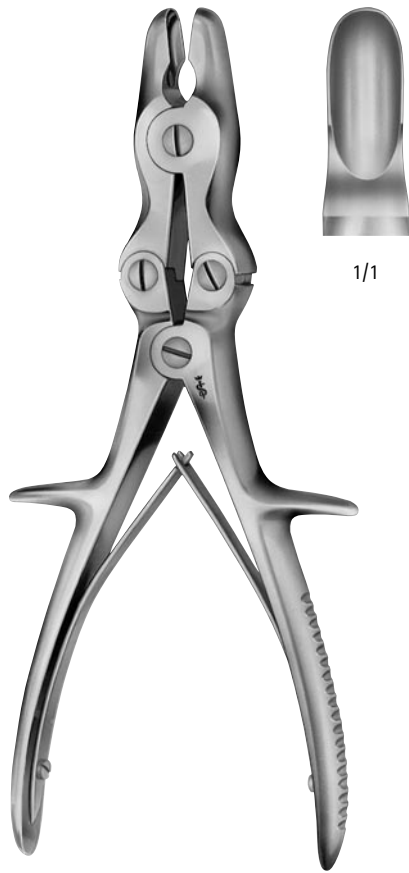

リウエル・スチール
FO 550 R
225mm

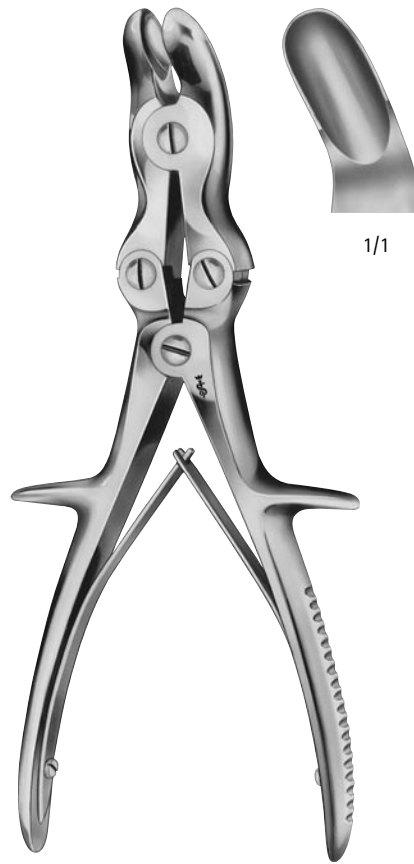

リウエル・スチール
FO 551 R
225mm

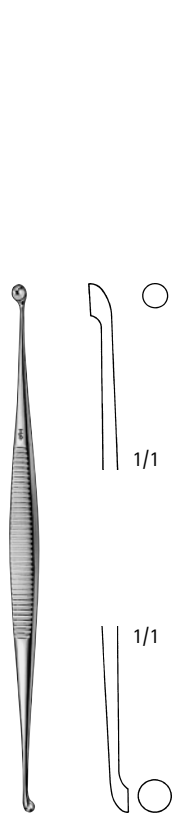

マーティニ
FK 801 R
両頭
140mm

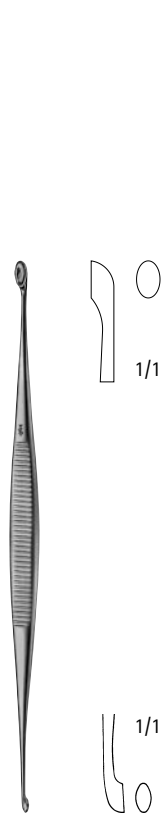

ウィリッガー
FK 814 R
両頭
145mm

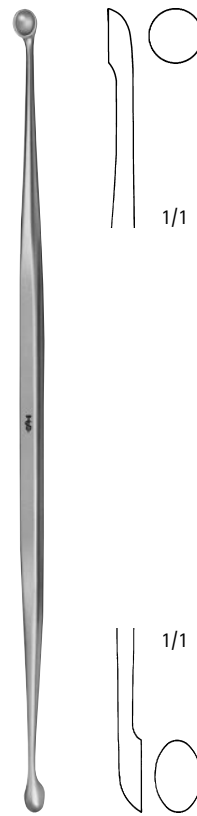

FK 850 R
両頭
210mm

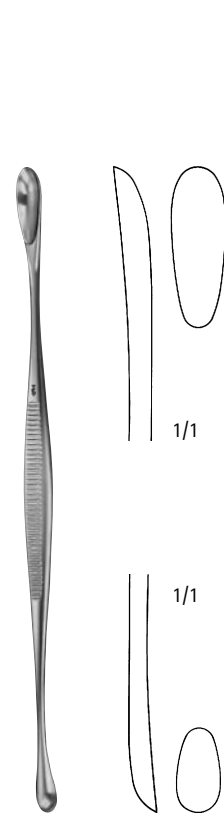

ホルクマン
FK 842 R
両頭
170mm



ホルクマン

FK 630 R - FK 639 R
170mm

2.8mm



Fig.0000
FK 630 R

3.6mm



Fig.000
FK 631 R

4.4mm



Fig.00
FK 632 R

5.2mm



Fig.0
FK 633 R

6.8mm



Fig.1
FK 634 R

8.5mm



Fig.2
FK 635 R

10mm



Fig.3
FK 636 R

11.5mm



Fig.4
FK 637 R

13mm



Fig.5
FK 638 R

14.5mm



Fig.6
FK 639 R

骨鋭匙

Aesculap®

開頭用手術器械



FK 675 R 1.8mm



FK 676 R 2mm



FK 677 R 2.4mm



FK 678 R 2.6mm



FK 679 R 2.8mm

レンバート
FK 675 R - FK 679 R
215mm



Fig.00
FK 684 R 4.4mm



Fig.0
FK 685 R 5.2mm



Fig.1
FK 686 R 6.8mm

ハレ
FK 684 R - FK 686 R
先端屈曲性
215mm

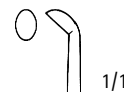

Fig.0000
FK 662 R 2.8mm



Fig.000
FK 663 R 3.6mm



Fig.00
FK 664 R 4.4mm



Fig.0
FK 665 R 5.2mm

ドウベンスペック
FK 662 R - FK 665 R
200mm



Fig.000
FK 702 R 3.6mm



Fig.00
FK 703 R 4.4mm



Fig.0
FK 704 R 5.2mm



Fig.1
FK 705 R 6.8mm

FK 702 R - FK 705 R
250mm



Fig.000
FK 712 R 3.6mm



Fig.00
FK 713 R 4.4mm



Fig.0
FK 714 R 5.2mm



Fig.1
FK 715 R 6.8mm

FK 712 R - FK 715 R
250mm



FK 723 R 3mm



FK 724 R 4mm



FK 725 R 5mm

ブシ
FK 723 R - FK 725 R
250mm

バイオネット型キュレット

3種類のキュレットを脊髄手術のために特別にデザインしました。

頸部用キュレット

頸部の細小組織用の小さなカップサイズ

頸部用ロングキュレット

頸部用キュレットのロング版

腰部用キュレット

腰部での使用に適した大きめカップ

■可能範囲を広げるバイオネットデザイン

■コントロールの簡単な人間工学に基づいたハンドル

様々なカップ形状とサイズ

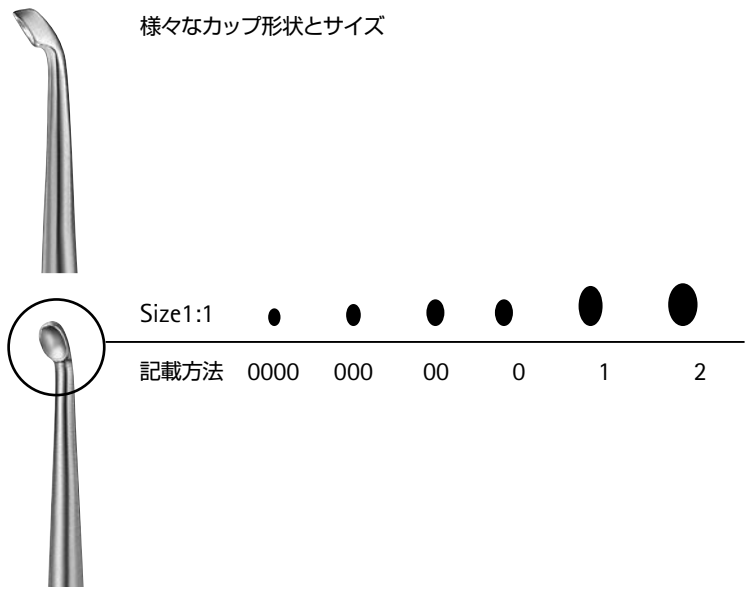

カップ形状

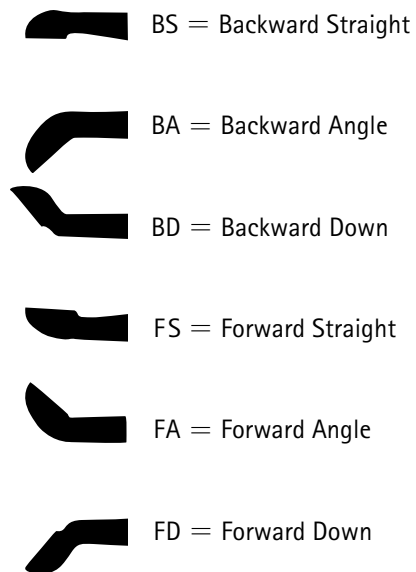

バイオネット型キュレット

Aesculap®

頸椎用ロングキュレット 240mm				頸椎用キュレット 215mm				腰椎用キュレット 240mm			
品番	カップ形状			品番	カップ形状			品番	カップ形状		
MF272R	0	FS		MF251R	0	FS		MF296R	0	FS	
MF273R	00	FS		MF252R	00	FS		MF297R	1	FS	
MF274R	000	FS		MF253R	000	FS		MF298R	2	FS	
MF275R	0000	FS		MF254R	0000	FS		MF299R	0	FA	
MF277R	0	FA		MF256R	0	FA		MF300R	1	FA	
MF278R	00	FA		MF257R	00	FA		MF301R	2	FA	
MF279R	000	FA		MF258R	000	FA		MF302R	0	FD	
MF280R	0000	FA		MF259R	0000	FA		MF303R	1	FD	
MF282R	0	BS		MF261R	0	BS		MF304R	2	FD	
MF283R	00	BS		MF262R	00	BS		MF305R	0	BS	
MF284R	000	BS		MF263R	000	BS		MF306R	1	BS	
MF285R	0000	BS		MF264R	0000	BS		MF307R	2	BS	
MF287R	0	BA		MF266R	0	BA		MF308R	0	BA	
MF288R	00	BA		MF267R	00	BA		MF309R	1	BA	
MF289R	000	BA		MF268R	000	BA		MF310R	2	BA	
MF290R	0000	BA		MF269R	0000	BA		MF311R	0	BD	
								MF312R	1	BD	
								MF313R	2	BD	

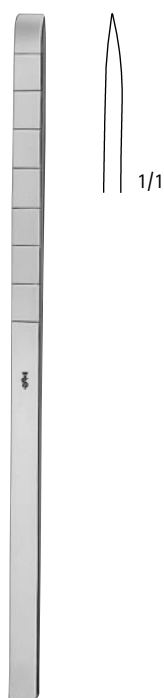

コットル	幅
OL 294 R	4mm
OL 296 R	6mm
OL 298 R	8mm
OL 299 R	10mm
OL 300 R	12mm

深度目盛付、両刃
180mm



コットル	幅
OL 301 R	4mm
OL 302 R	7mm
OL 303 R	9mm
OL 304 R	12mm

深度目盛付、片刃
180mm

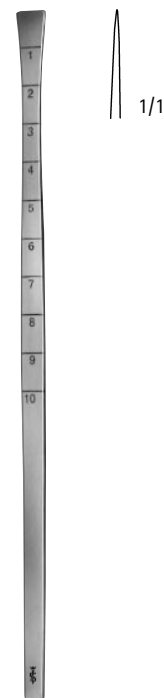

コットル	幅
OL 307 R	8mm

180mm

骨ノミ

Aesculap®

開頭用手術器械



ランボット	幅
FL 650 R	4mm
FL 651 R	8mm
FL 652 R	10mm
FL 653 R	13mm
FL 654 R	15mm
FL 655 R	18mm
FL 656 R	20mm
FL 658 R	25mm
FL 659 R	30mm
FL 660 R	38mm
FL 661 R	44mm
FL 662 R	50mm

両刃板状
245mm

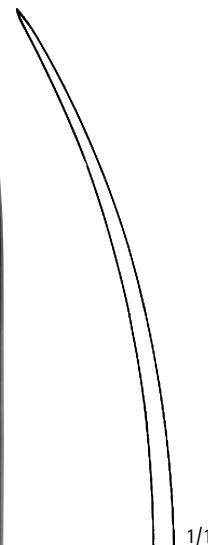

ランボット	幅
FL 781 R	8mm
FL 783 R	13mm
FL 785 R	18mm
FL 788 R	25mm
FL 789 R	30mm
FL 790 R	38mm

彎曲
245mm

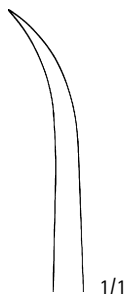

オベルゲゼル
DO 720 R 11mm
曲
235mm



ニデルデルマン
DO 728 R 8mm
DO 730 R 10mm
曲
250mm

ハンマー

Aesculap®

開頭用手術器械



φ 20mm

メード

FL 035 R 180g
190mm

FL 034

交換用ハンマーヘッド(一対)
FL 035 R 用



φ 25mm

FL 036 R 135g
185mm

FL 037

交換用ハンマーヘッド(一対)
FL 036 R 用



φ 30mm

コットル
FL 038 R 235g
平頭 / 丸頭
185mm

※ FL 035 R、FL 036 R は交換可能なプラスチック付です



φ 22.5mm

DF 112 R 80g
165mm



φ 25mm

DF 114 R 155g
190mm



φ 27mm

ハーヨク
FL 044 R 130g
220mm

硬膜鉤、鋭鉤

Aesculap®

開頭用手術器械

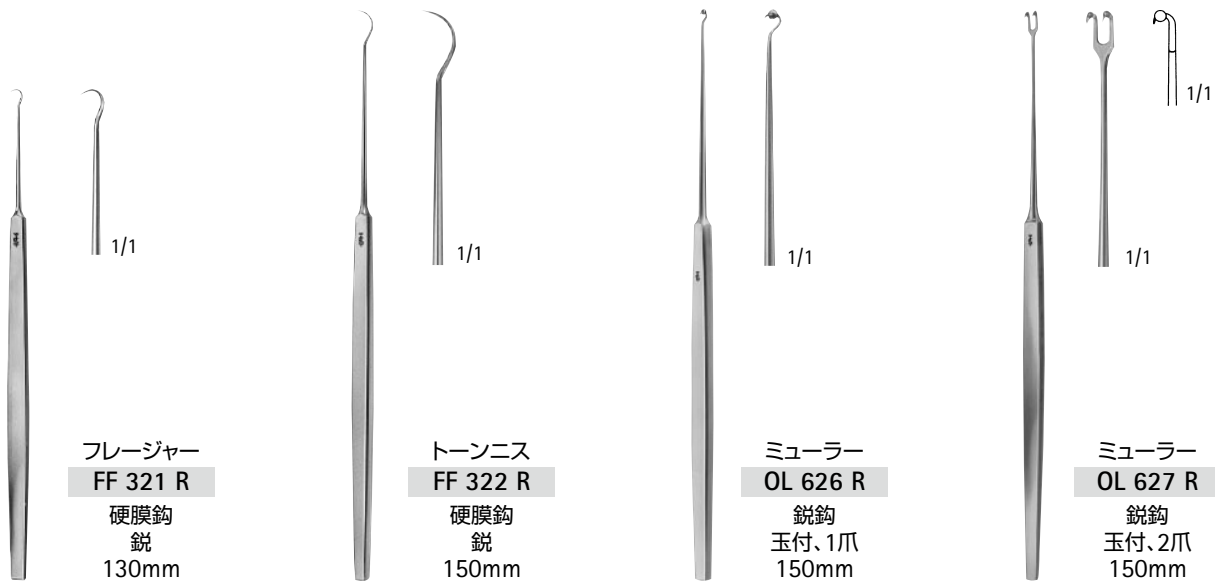

フレージャー
FF 321 R
硬膜鉤
鋭
130mm

トーンニス
FF 322 R
硬膜鉤
鋭
150mm

ミューラー
OL 626 R
鋭鉤
玉付、1爪
150mm

ミューラー
OL 627 R
鋭鉤
玉付、2爪
150mm

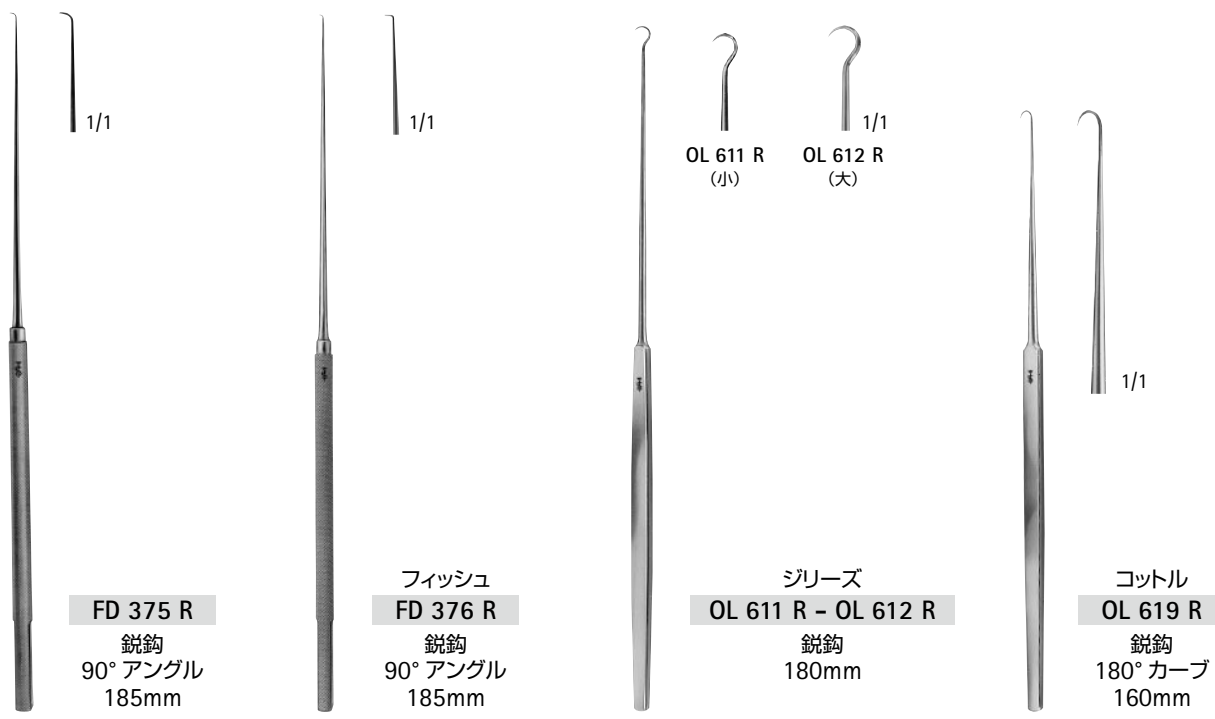

FD 375 R
鋭鉤
90° アングル
185mm

フィッシュ
FD 376 R
鋭鉤
90° アングル
185mm

シリーズ
OL 611 R - OL 612 R
鋭鉤
180mm

コットル
OL 619 R
鋭鉤
180° カーブ
160mm



シュミーデン・テイラー
BC 660 R
155mm

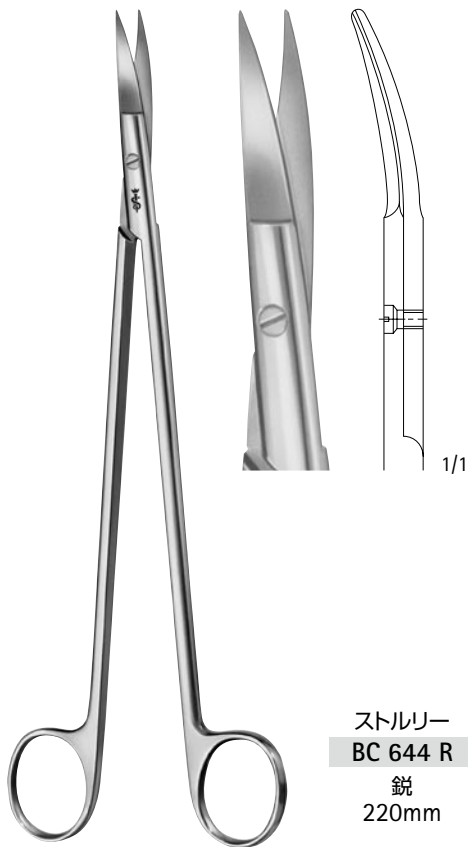

ストルリー
BC 644 R
鋭
220mm

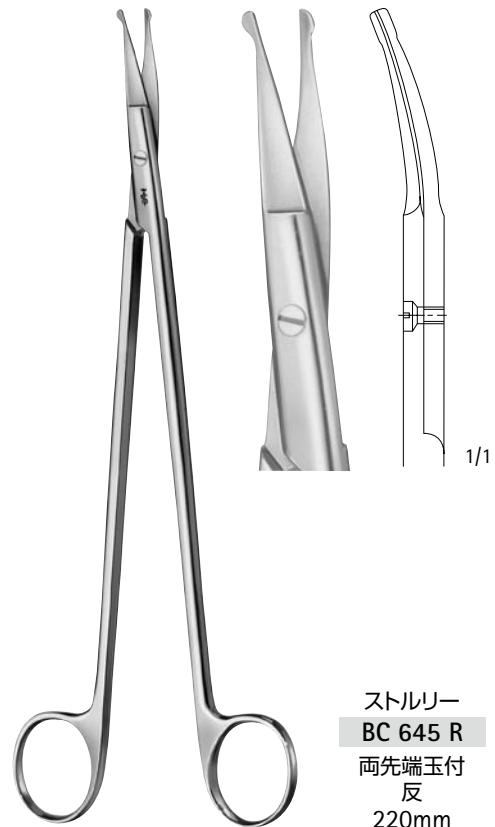

ストルリー
BC 645 R
両先端玉付
反
220mm

マイクロ吸引管

Aesculap®

開頭用手術器械

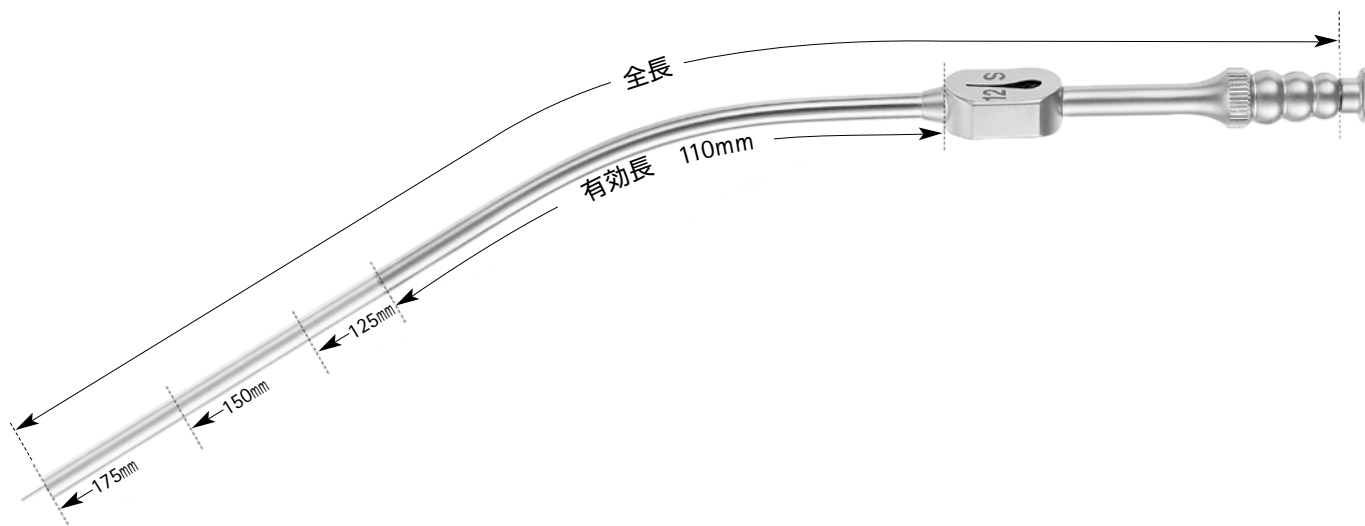

全長		175mm	190mm	215mm	240mm
有効長		110mm	125mm	150mm	175mm
3Fr	○ 1.0mm	GF 401 R	GF 391 R	GF 411 R	GF 421 R
4Fr	○ 1.4mm	GF 402 R	GF 392 R	GF 412 R	GF 422 R
5Fr	○ 1.7mm	GF 403 R	GF 393 R	GF 413 R	GF 423 R
6Fr	○ 2.0mm	GF 404 R	GF 394 R	GF 414 R	GF 424 R
7Fr	○ 2.3mm	GF 405 R	GF 395 R	GF 415 R	GF 425 R
8Fr	○ 2.7mm	GF 406 R	GF 396 R	GF 416 R	GF 426 R
9Fr	○ 3.0mm	GF 407 R	GF 397 R	GF 417 R	GF 427 R
10Fr	○ 3.5mm	GF 408 R	GF 398 R	GF 418 R	GF 428 R
12Fr	○ 4.0mm	GF 409 R	GF 399 R	GF 419 R	GF 429 R

無外傷性マイクロ吸引管

Aesculap®

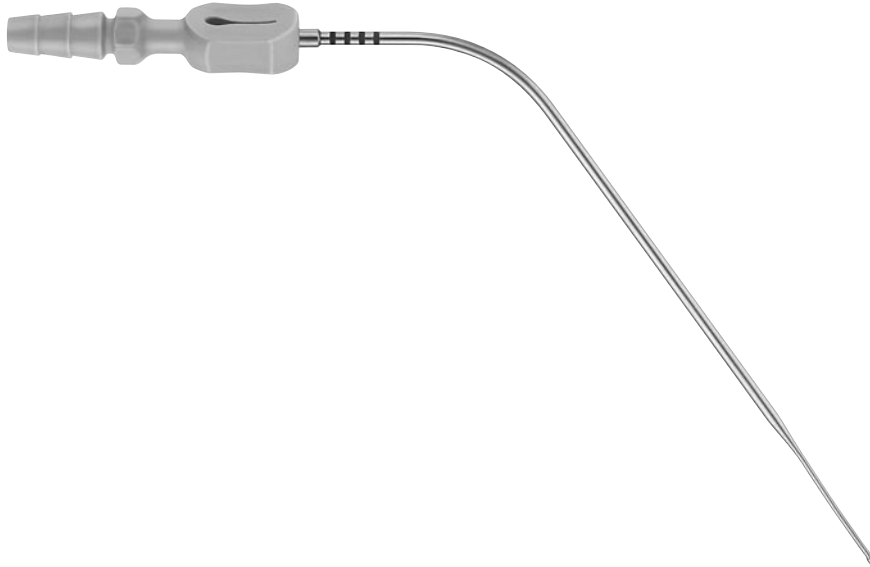

有効長		90mm	110mm	130mm	150mm
黄 4Fr	○ 1.4mm	GF 470 R	GF 473 R	GF 476 R	GF 479 R
青 6Fr	◎ 2.0mm	GF 471 R	GF 474 R	GF 477 R	GF 480 R
緑 8Fr	○ 2.7mm	GF 472 R	GF 475 R	GF 478 R	GF 481 R

サクションカニューーラ

Aesculap®

プレスター

GF 939 R	φ1.5mm
GF 940 R	φ2.0mm
GF 941 R	φ2.5mm
GF 942 R	φ3.0mm

スタイレット付
195mm



オリーブ φ6-9mm

ファーガソン

GF 933 R	φ 4.0mm
----------	---------

スタイレット付、絶縁
180mm



オリーブ φ6-9mm

GF 917 R

手指遮断付
190mm



φ4mm

オリーブ φ9mm

サクションカニューーラ

Aesculap®

- 有効長4種類、先端外径6種類
- 指先で吸引圧の調節は自由自在
- 人間工学デザインにより操作性アップ
- スタイレット付で清掃が容易
- ルアーチューブコネクション付

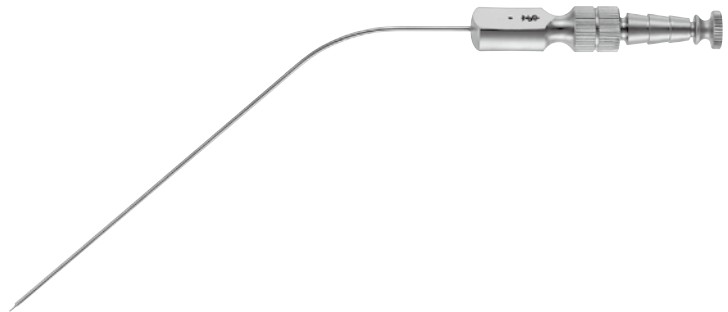

ファーガソン 先端外径	有効長			
	110mm	130mm	160mm	200mm
1.5mm	GF 350 R	GF 360 R	GF 370 R	GF 380 R
2mm	GF 351 R	GF 361 R	GF 371 R	GF 381 R
2.5mm	GF 352 R	GF 362 R	GF 372 R	GF 382 R
3mm	GF 353 R	GF 363 R	GF 373 R	GF 383 R
4mm	GF 354 R	GF 364 R	GF 374 R	GF 384 R
5mm	GF 355 R	GF 365 R	GF 375 R	GF 385 R

吸引・イリゲーションカニューーラ

Aesculap®

ホース	サクション チューブ	イリゲーション チューブ
GF 911 R	φ0.9mm	φ0.7mm
GF 912 R	φ1.2mm	φ0.9mm
GF 913 R	φ1.5mm	φ1.2mm

手指遮断スタイレット付

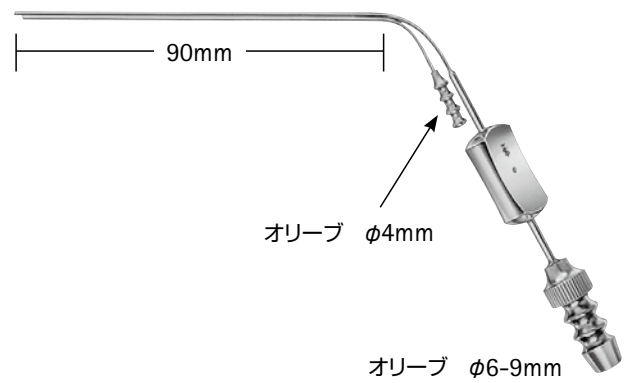

Aesculap® Neurosurgery

レトラクターシステム

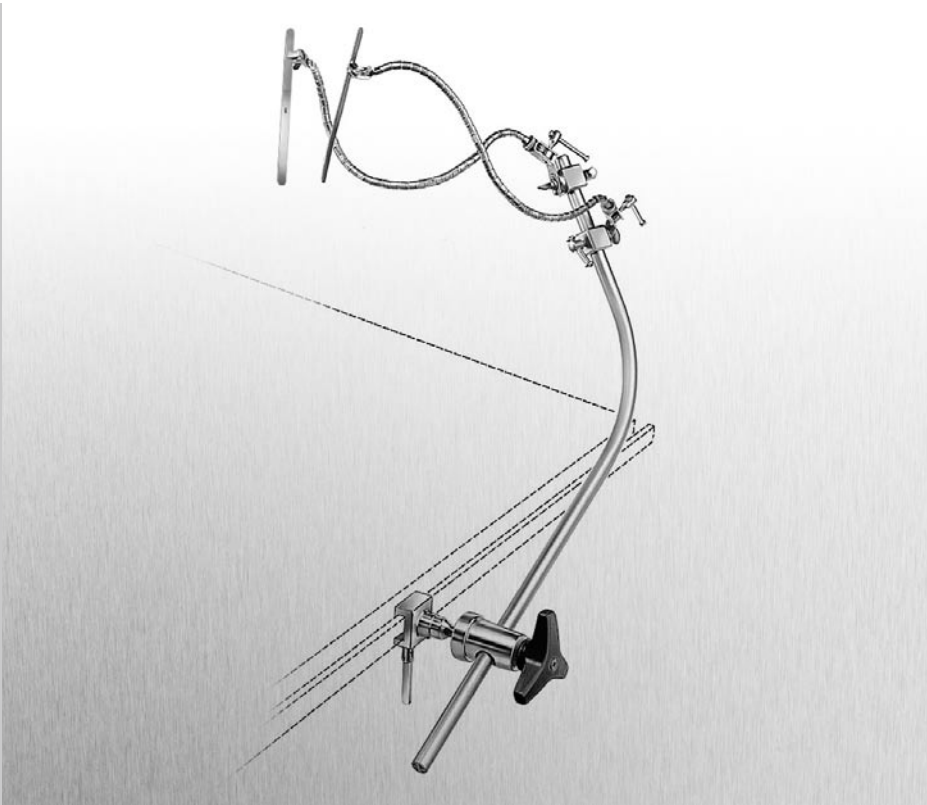

ライラ自在脳ベラ開創器 — 手術台固定法

Aesculap®

ヤサーギル“ライラ”脳ベラ開創器

開頭手術に利用される脳ベラ固定システム

- マイクロサージェリーに適した自在固定型。
- 長時間の手術においても脳ベラが一定に固定されるのでプレッシャーなどによる脳への刺激が軽減されます。
- 同時に5本のフレキシブルアームを取り付けられ視野を妨げません。
- 手術用顕微鏡使用の際も視野を確保できます。

レトラクターシステム

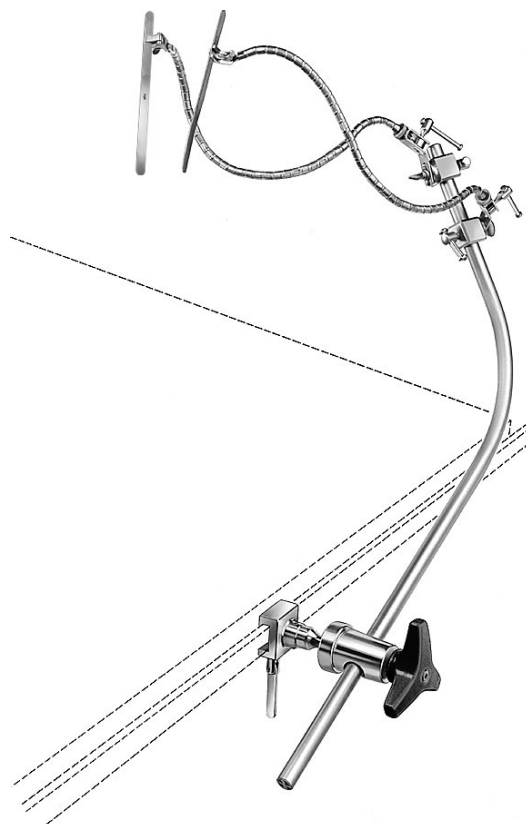
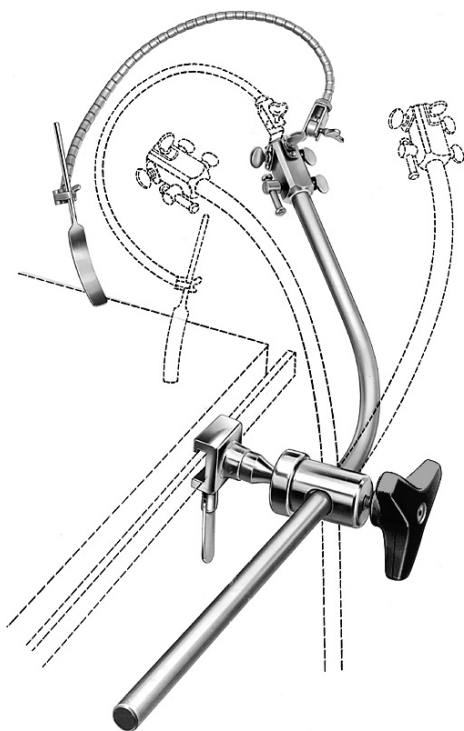

FF 286 R	サイドレール固定金具、FF285R用、巾9×32mm
FF 285 R	保持用シャフト(エレファントスタンド)、絶縁
FF 282 R	フレキシブルアーム取付金具、1-5本用、FF270R用
FF 270 R	フレキシブルアーム、ヤサーギル
FF 274 R	丸軸脳ベラ固定金具、FF270R用

FF 286 R	サイドレール固定金具、FF285R用、巾9×32mm
FF 285 R	保持用シャフト(エレファントスタンド)、絶縁
FF 283 R	移動型フレキシブルアーム取付金具(上図2個)、FF270R用
FF 270 R	フレキシブルアーム(上図2個)、ヤサーギル
FF 273 R	平型脳ベラ固定金具、FF270R用

ライラ自在脳ベラ開創器 - 手術台固定用アクセサリ-

Aesculap®

FF 280 R

サイドレール固定金具
 (エレファントスタンド固定用クランプ)
 手術台のサイドレールに取り付け、保持用シャフト
 (FF285R)を固定。
 サイドレール幅:10x25mm対応

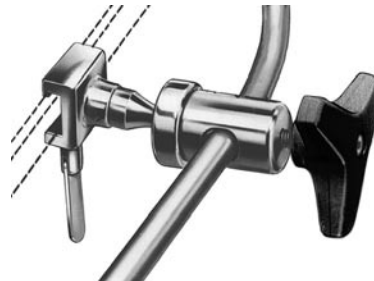

FF 286 R

サイドレール固定金具
 (エレファントスタンド固定用クランプ)
 手術台のサイドレールに取り付け、保持用シャフト
 (FF285R)を固定。
 サイドレール幅:9x32mm対応

FF 285 R

保持用シャフト(エレファントスタンド)
 絶縁仕様
 サイドレール固定金具(FF280R、FF286R)によ
 り手術台に固定し、フレキシブルアーム取付金具
 (FF282R、FF283R、FF284R)を接合可能。



FF 282 R

フレキシブルアーム取付金具
 フレキシブルアーム(FF270R)を1~5本取り付け
 可能。



FF 283 R

移動型フレキシブルアーム取付金具
 保持用シャフトの任意な位置に固定でき、フレキ
 シブルアーム(FF270R)を1本取り付け可能。
 必要に応じて同時に2個以上使用できます。



FF 284 R

移動フレキシブルアーム取付金具(開放型)
 保持用シャフトの任意な位置及び方向に固定で
 き、フレキシブルアーム(FF270R)を1本取り付
 け可能。必要に応じて同時に2個以上使用できま
 す。開放型



ライラ自在脳ベラ開創器 - 頭蓋骨固定セット及びアクセサリー

Aesculap®

レトラクターシステム

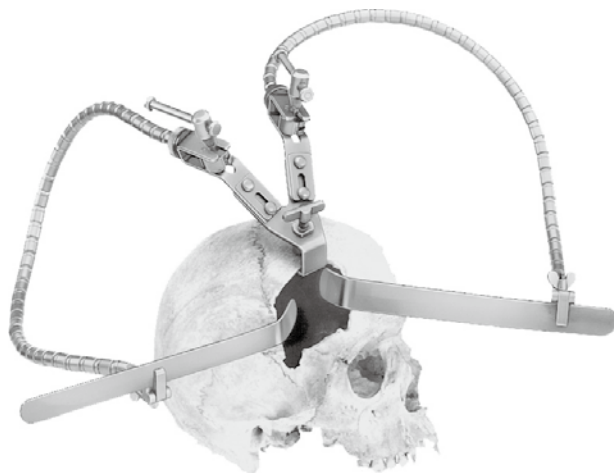

ヤサーギル

FF 260 R

ライラ自在脳ベラ固定開創器 シングルセット

セット内訳:

- FF267R頭蓋骨固定金具(FF270R1本用) 1コ
- FF270Rフレキシブルアーム、ヤサーギル 1本
- FF273R平型脳ベラ固定金具(FF270R用) 1コ
(脳ベラは含みません)

ヤサーギル

FF 262 R

ライラ自在脳ベラ固定開創器 ダブルセット

セット内訳:

- FF268R頭蓋骨固定金具(FF270R2本用) 1コ
- FF270Rフレキシブルアーム、ヤサーギル 2本
- FF273R平型脳ベラ固定金具(FF270R用) 2コ
(脳ベラは含みません)



FF 267 R

頭蓋骨固定金具、シングル
(FF270R 1本取付可能)



FF 268 R

頭蓋骨固定金具、ダブル
(FF270R 2本取付可能)



FF 266 R

バー固定金具、シングル
(FF270R 1本取付可能)
φ 16mm までのバーに取付可能

ライラ自在脳ベラ開創器 - 手術台頭蓋骨固定用アクセサリ-

Aesculap®

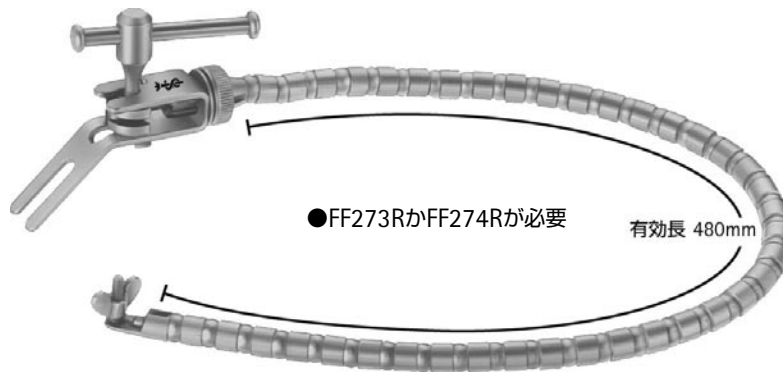

ヤサーギル

FF 270 R

フレキシブルアーム

フレキシブルアーム取付金具 (FF282R、FF283R、FF284R)

あるいは頭蓋骨固定金具、バー固定金具 (FF266R、FF267R、FF268R) に取り付け可能。



分解用ネジ(脱着式)

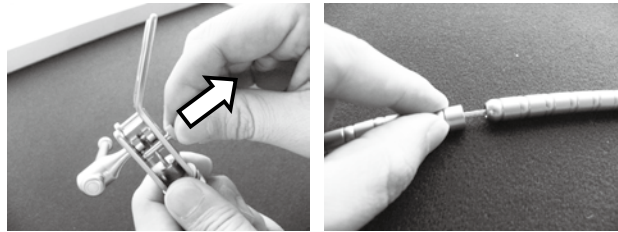

分解用ネジをリリースすることでフレキシブルアーム内のワイヤーの張力が緩み、アーム内部の洗浄が可能です。使用時は必ず分解用ネジを付けて使用して下さい。分解用ネジを付けないで使用すると内部ワイヤーの破損につながります。



FF 273 R

平型脳ベラ固定金具
フレキシブルアーム用
(FF270R 用)



FF 274 R

丸軸脳ベラ固定金具
フレキシブルアーム用
(FF270R 用)
φ 5.5mm までの丸軸シャフト付き
脳ベラを固定可能



FF 180 R

トレイ
脳外コットン用

ギルスバッハ自在脳ベラ固定器 - ハンドレストシステム基本セット

Aesculap®

レトラクターシステム



ギルスバッハ

FF 150 R

自在脳ベラ固定器基本セット

セット内訳:

FF152R ホールディングロッド(絶縁)

FF153R フレキシブルアーム取付用ベーシックカバー

FF154R ガレアフック取付用フレーム

ギルスバッハ自在脳ベラ固定器 - ハンドレストシステム用アクセサリ-

Aesculap®

**FF 151 R**

取付金具
(マック水平サポートアーム用)

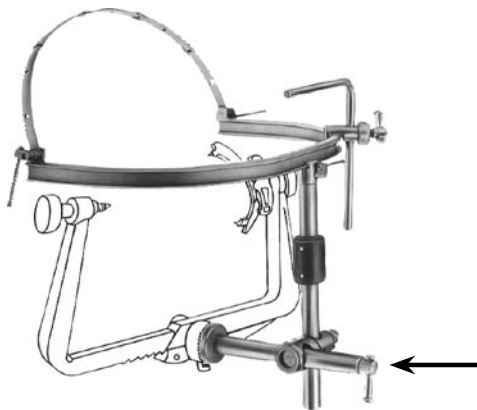
**FF 190 R**

取付金具セット、ギルスバッハ、メイフィールド用

セット内訳:

FF152R メイフィールド用固定金具、ギルスバッハ
FF153R 固定用金具、ギルスバッハ、FF152R用

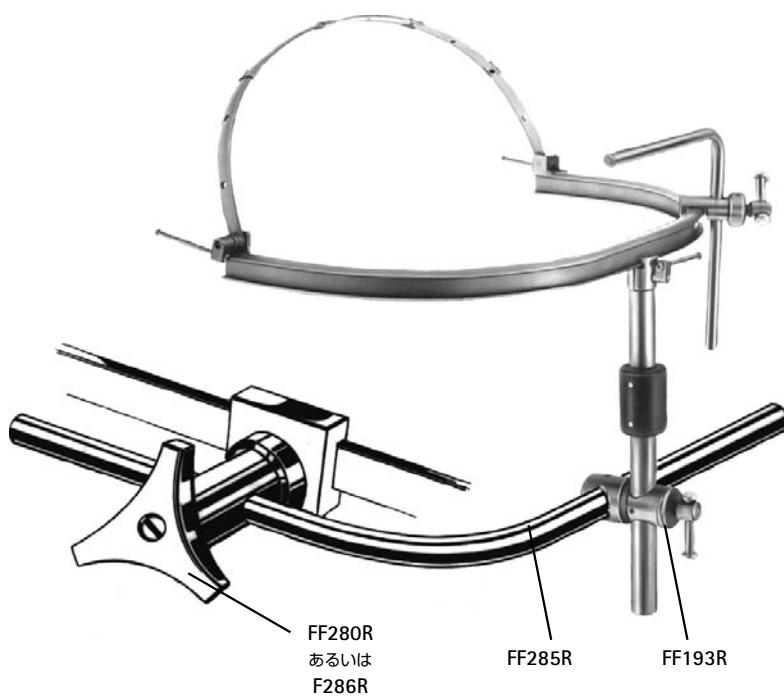
**FF 193 R**

固定用金具、ギルスバッハ、FF152R用

FF 285 R

保持用シャフト(エレファントスタンド)

FF 280 R

サイドレール固定金具

手術台のサイドレールに取り付け、保持用シャフト
(FF285R)を固定。

サイドレール巾10×25mm

FF 286 R

サイドレール固定金具

手術台のサイドレールに取り付け、保持用シャフト
(FF285R)を固定。

サイドレール巾9×32mm

FF280R
あるいは
F286R

FF285R

FF193R

ギルスバッハ自在脳ベラ固定器 - ハンドレストシステム用アクセサリ-

Aesculap®

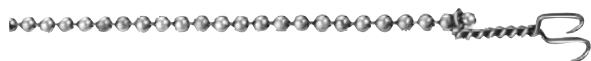
**FF 155 R**

ガレアフック、ギルスバッハ
ボールチェーン付、300mm
フレーム FF154R 接続可能

**FF 156 R**

ガレアフック、ギルスバッハ
ボールチェーン及びスプリング付、250mm
フレーム FF154R 接続可能

**FF 187 R**

ハンドレスト、ギルスバッハ
高さ調整機能
取り付け位置移動可能
ベーシックバー FF153R接続可能

**FF 185 R**

ピンセットホルダー、ギルスバッハ
取り付け位置移動可能
ベーシックバー FF153R接続可能

ギルスバッハ自在脳ペラ固定器 - ハンドレストシステム用アクセサリ、収納ラック

Aesculap®

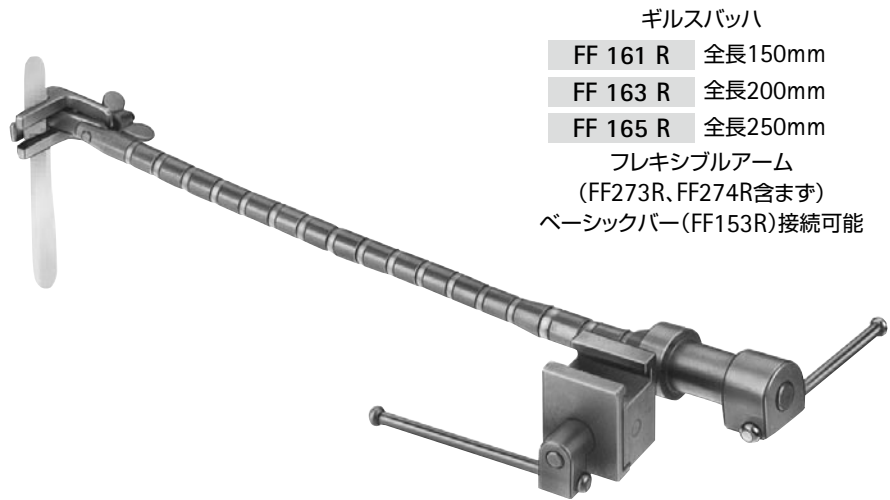

ギルスバッハ

FF 161 R 全長150mm

FF 163 R 全長200mm

FF 165 R 全長250mm

フレキシブルアーム

(FF273R、FF274R含まず)

ベーシックバー(FF153R)接続可能

レトラクターシステム



FF 273 R
平型脳ペラ固定金具
フレキシブルアーム用
(FF270R用)



FF 274 R
丸軸脳ペラ固定金具
フレキシブルアーム用
(FF270R用)
φ5.5mmまでの丸軸シャフト付き
脳ペラを固定可能



FF 180 R
トレイ
脳外コットン用

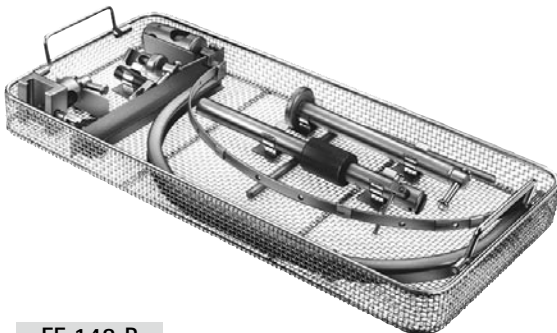

FF 148 R
ワイヤーバスケット
540×253×56mm
ギルスバッハ基本ユニット保管用
基本セット用(器具含まず)

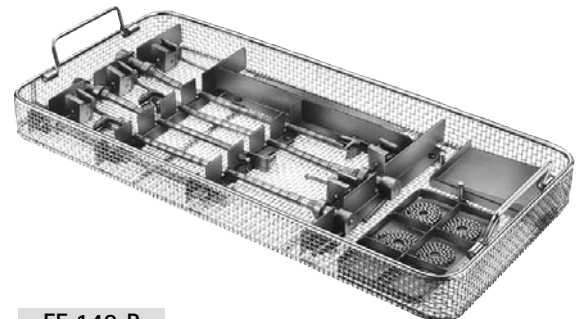

FF 149 R
ワイヤーバスケット
540×254×50mm
ギルスバッハフレキシブルアーム保管用
各種アクセサリ用(器具含まず)

TE 584
パッキングステンシル(イラストなし)、FF148R用
(滅菌不可)

TE 584
パッキングステンシル(イラストなし)、FF148R用
(滅菌不可)

ニュージャージーレトラクター

Aesculap®

ニュージャージーレトラクター

- 開創器の任意のシャフト部分に取り付け可能な為、あらゆる方向にもフレキシブルに対応可能です。
- あらゆる開創器のシャフトに取り付け可能です。
- 後頭蓋窩領域における開頭術に適しています。
- ラミネクトミーでの神経根の圧排にも適しています。

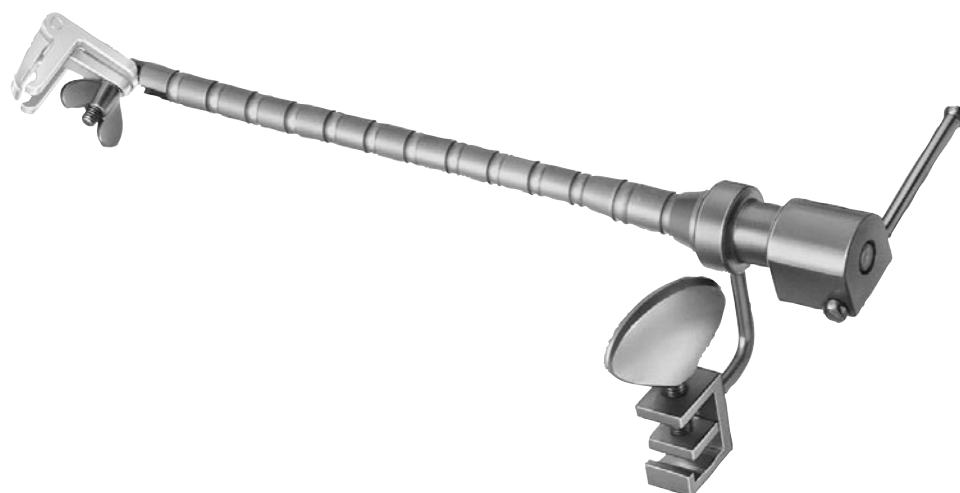

FF 431 R
レトラクター
フレキシブルアーム

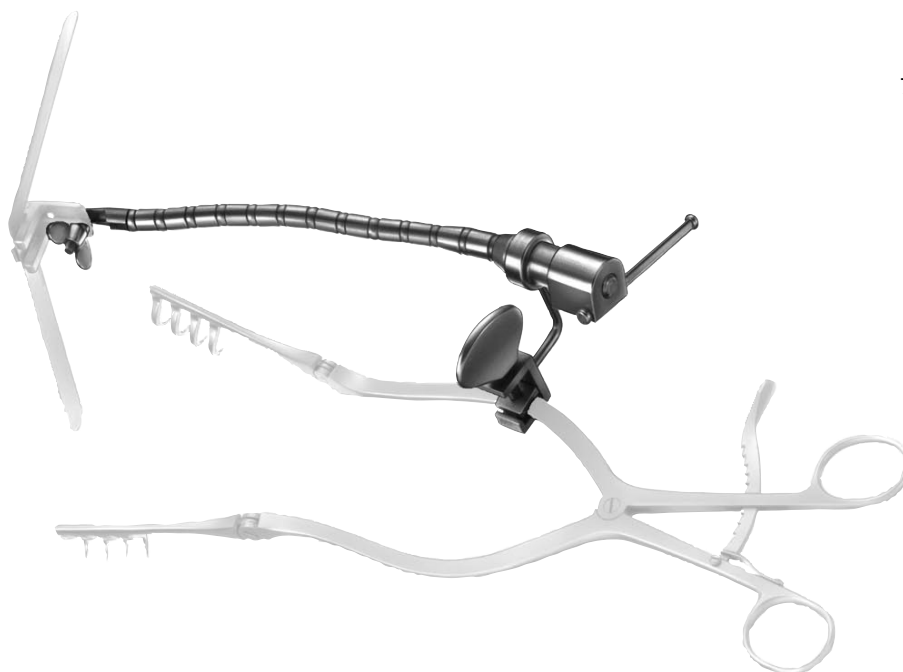



Noir®コーティング脳ベラ

- FF 456 B Sサイズ 8×4mm
- FF 457 B Mサイズ 13×6mm
- FF 458 B Lサイズ 17×9mm
- FF 459 B LLサイズ 21×11mm

全長 200mm

シリコンコーティング脳ベラ

- 屈曲性金属を柔らかく弾力性のあるシリコン素材でコーティング。
- 従来の金属素材の脳ベラのエッジ部分に集中していた脳圧排圧を、弾性シリコン素材によって分散可能。
- 生体適合性に優れたシリコン素材使用。



平型

脳ベラシリコンコーティングタイプ

- FF 480 R 幅 6.0mm
- FF 482 R 幅 7.5mm
- FF 484 R 幅 10.0mm
- FF 486 R 幅 12.5mm
- FF 488 R 幅 15.0mm

屈曲性

全長 200mm

滅菌済み、シングルユース

包装単位:1パッケージ10本入り

再滅菌不可

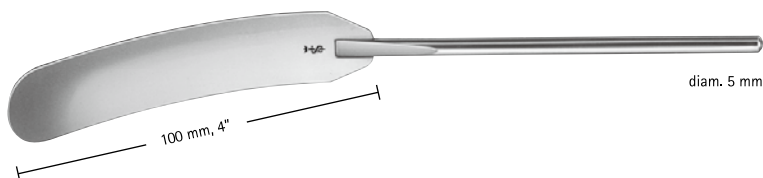

- FF 231 R 幅 14mm
- FF 232 R 幅 17mm
- FF 233 R 幅 20mm

脳ベラφ5mm丸軸

屈曲性

全長 200mm



ハイフェツ

- FF 256 R 幅 8mm
- FF 257 R 幅 11mm
- FF 258 R 幅 14mm
- FF 259 R 幅 17mm

脳ベラφ3.5mm丸軸

屈曲性

全長 155mm



アアヘン		
FF 441 R	幅	7/8mm
FF 442 R	幅	10/11mm
FF 443 R	幅	13/14mm
FF 444 R	幅	16/17mm
FF 445 R	幅	19/20mm
FF 446 R	幅	22/25mm

脳ベラ、平型
 屈曲性(ソフトタイプ)
 全長 200mm



	幅	全長
BT 751 R	12mm	200mm
BT 752 R	17mm	200mm
BT 755 R	25mm	200mm

脳ベラ、平型
 屈曲性

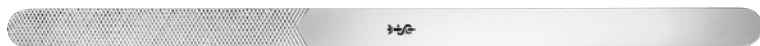

	幅	全長
FF 201 R	9mm	200mm
FF 202 R	12mm	200mm
FF 222 R	12mm	250mm

脳ベラ、平型
 屈曲性



FF 211 R	幅	7/9mm
FF 212 R	幅	11/13mm
FF 213 R	幅	15/18mm
FF 214 R	幅	18/22mm

脳ベラ、平型
 屈曲性
 全長 180mm



オリベクローナ		
FF 216 R	幅	7/9mm
FF 217 R	幅	11/13mm
FF 218 R	幅	14/18mm
FF 219 R	幅	17/22mm

脳ベラ、平型
 屈曲性
 全長 180mm



フィンセン
BV 001 R
2×3鋭爪
50mm



フィンセン
BV 002 R
3×4鋭爪
70mm



フィンセン
BV 003 R
2×3鈍爪
75mm



フィンセン
BV 005 R
3×4鋭爪
70mm



BV 010 R
4×4鋭爪
70mm

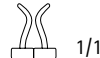

BV 011 R
4×4鈍爪
100mm



アルム
BV 010 R - BV 011 R



ローガン・レイル改良型
BV 013 R
3×3鋭爪
50mm

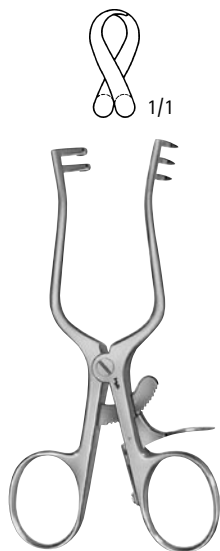

Weitraner
BV 070 R
2×3 鋭爪
110 mm

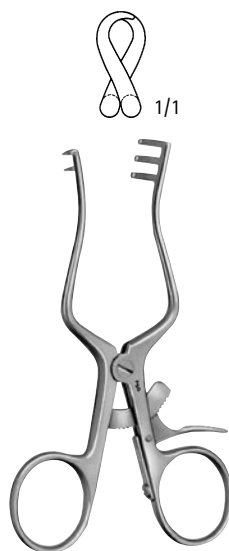

Weitraner
BV 066 R
2×3 半鋭爪
110 mm

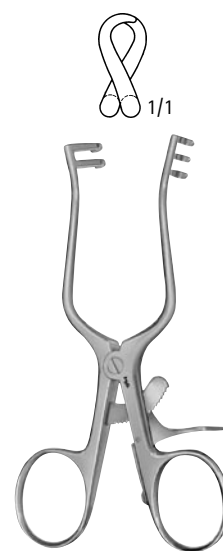

Weitraner
BV 073 R
2×3 鈍爪
110 mm

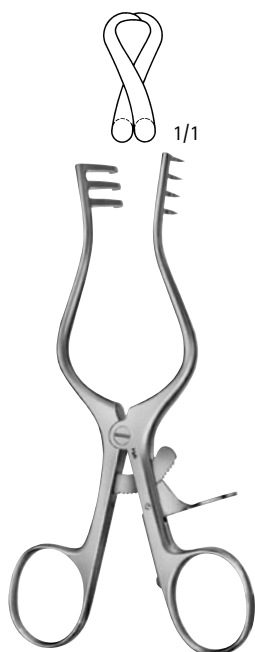

Weitraner
BV 071 R
3×4 鋭爪
130 mm

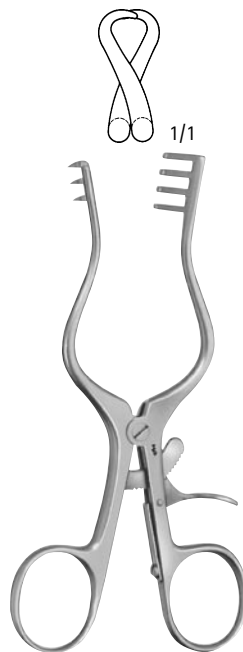

Weitraner
BV 067 R
3×4 半鋭爪
130 mm

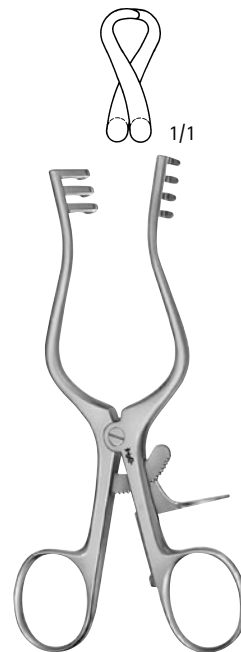

Weitraner
BV 074 R
3×4 鈍爪
130 mm



ウェイトラナー
BV 101 R
3×4 鋭爪
130 mm

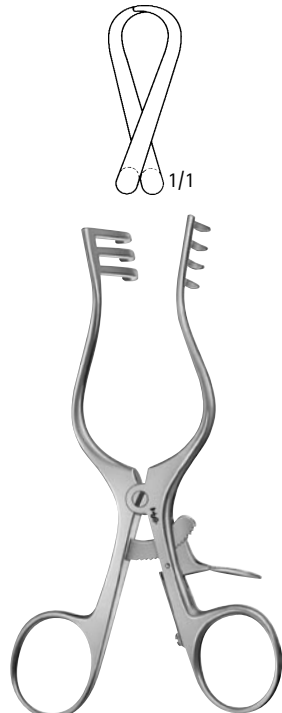

ウェイトラナー
BV 104 R
3×4 鈍爪
130 mm



ウルシュタイン
BV 076 R
3×3 鋭爪
125 mm

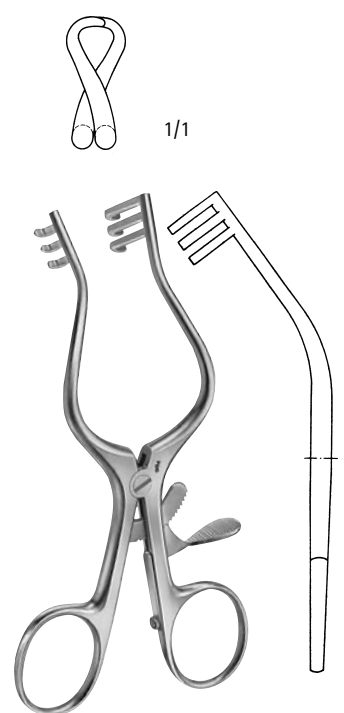

ウルシュタイン
BV 077 R
3×3 鈍爪
125 mm



ウェイトラナー
BV 072 R
3×4 鋭爪
165 mm



ウェイトラナー
BV 068 R
3×4 半鋭爪
165 mm



ウェイトラナー
BV 075 R
3×4 鈍爪
165 mm

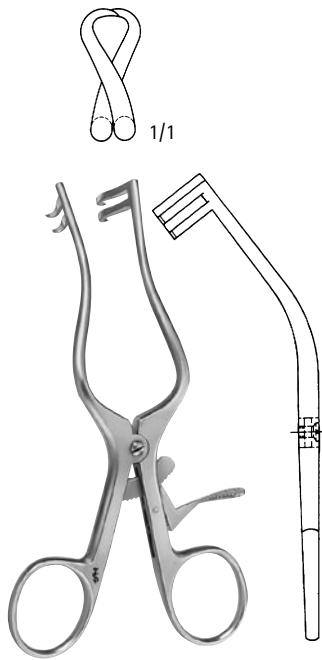

プレスター
BV 078 R
2×2 鋭爪
130 mm

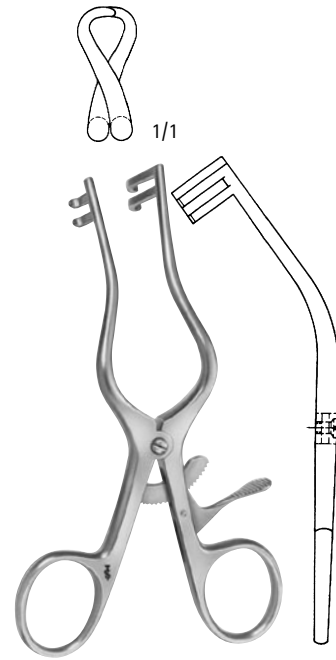

プレスター
BV 079 R
2×2 鈍爪
130 mm

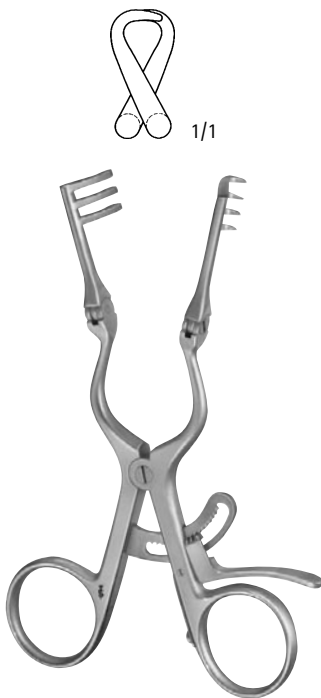

アドソン・ベビー
BV 085 R
3×4半鈍爪
140mm

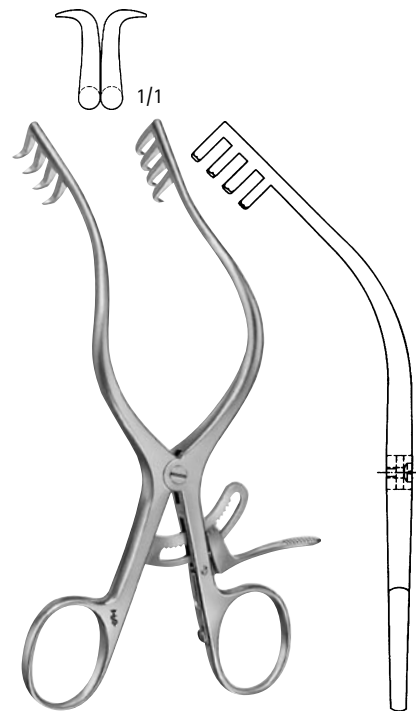

モリソン
BV 088 R
4×4 鋭爪
155 mm

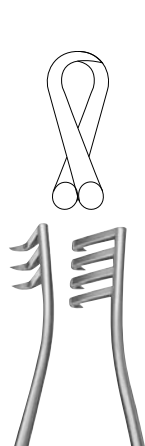

BV 200 R
3×4 鋭爪
195 mm

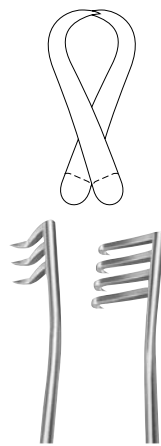

BV 206 R
3×4 鋭爪
240 mm

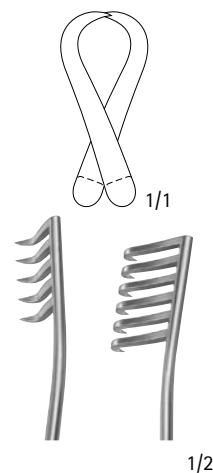

BV 208 R
5×6 鋭爪
255 mm



BV 201 R
3×4 鈍爪
200 mm

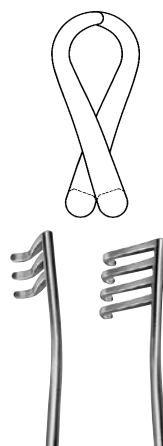

BV 207 R
3×4 鈍爪
240 mm

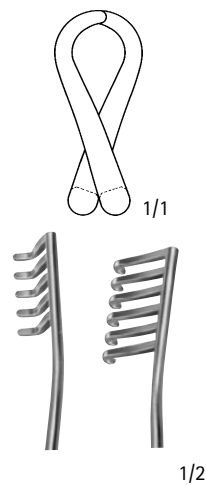

BV 209 R
5×6 鈍爪
255 mm



ウェイトラナー
BV 200 R - BV 209 R



ゲルピー
BV 996 R
135 mm



ゲルピー
BV 997 R
175 mm



ドゥベーカー
BV 998 R
100 mm



ドゥベーカー
BV 999 R
145 mm

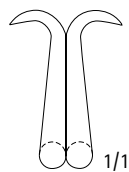

アンダーソン・アドソン
BV 250 R
4×4 鋭爪
190 mm

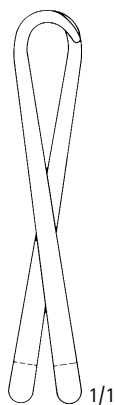

ノルfolk・ノルウィヒ
BV 248 R
4×5 鈍爪
220 mm

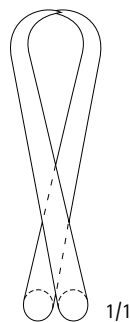

アドソン
BV 252 R
3×4 鋭爪
265 mm

Aesculap® Neurosurgery

マイクロ手術器械

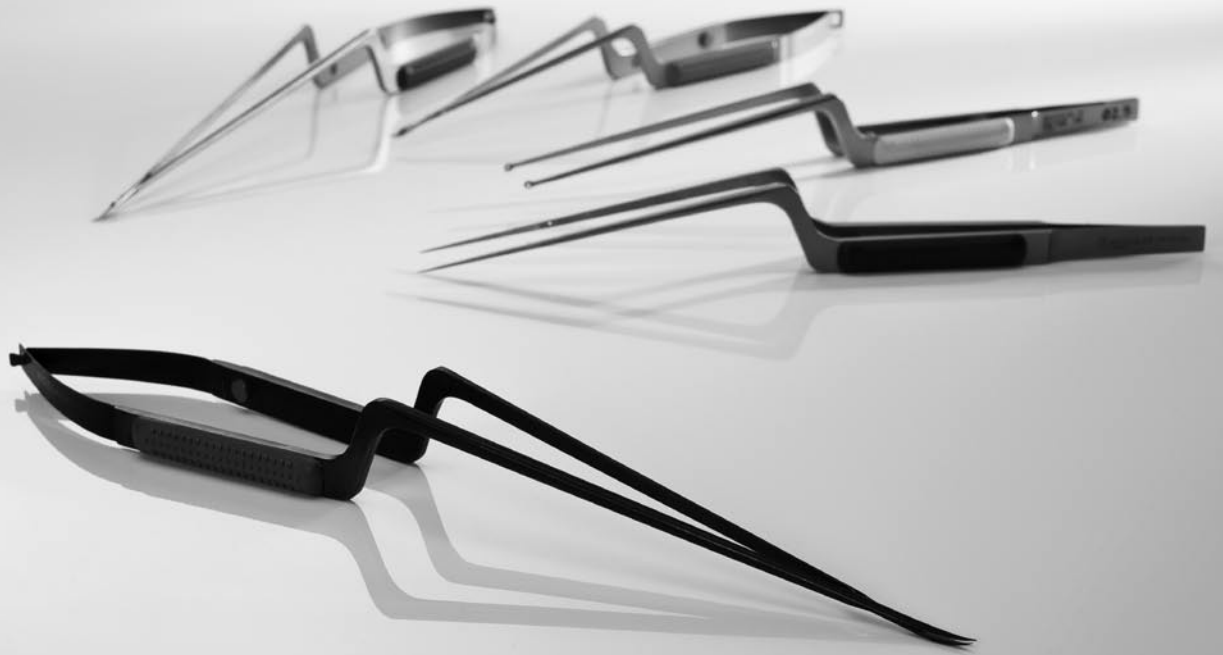



フラットハンドル型マイクロ手術器械の特徴

- 精密な先端仕上げ
- 確実な滑り止め仕上げ(クロスセレーション仕様)のフラットハンドル
- バランスのとれたスプリングによりデリケートな手術に適します



ラウンドハンドル型マイクロ手術器械の特徴

- 精密な先端仕上げ
- 器具の操作をより高める溝付ラウンドハンドル
- 指先操作による器具のローテーションが容易
- ソリッドなくぼみ仕上げによる適切な重量バランス
- 取り扱いが容易で精密なキャッチ
- バランスのとれたスプリングによりデリケートな手術に適します



ミューラーマイクロ手術器械

末梢部位における血管・神経吻合等のマイクロサージェリー専用が開発された器械です。

数多くの臨床例におけるテストの結果得られたデータを基に、更に性能及び信頼性の面で改良が施されました。

●安定したグリップポジション

特殊な樹脂材料を使用したことにより、指先の微細な振動を吸収し、微妙なタッチを適確に器械先端部に伝える事ができます。

●器具のローテーションの容易性

ラウンドグリップタイプの為、器械のローテーションが指の間で容易にかつスムーズな動きで行うことができます。

●グリップ

グリップ部表面は、スタッドタイプの為、種々の器械の動きに対して、意図したグリップができます。

●操作性

人間工学の応用及び樹脂性グリップによる軽量化により、長時間操作における疲労を軽減し、操作性を向上させています。

●カラーコードハンドル

各器械のハンドル特殊樹脂部分を、先端形状別に色分けしてある為、術中でも瞬時に必要な器械を識別する事が可能です。

マイクロ剪刀 (スプリングタイプ)

Aesculap®

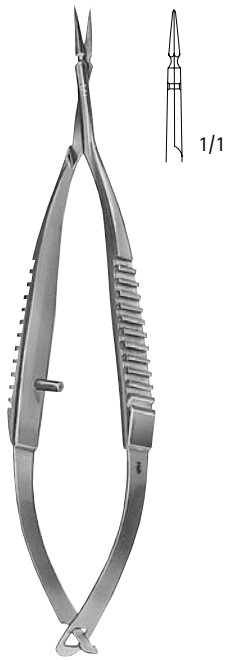

ヴァンナス
OC 498 R
直
85mm



ヴァンナス
OC 499 R
反
85mm

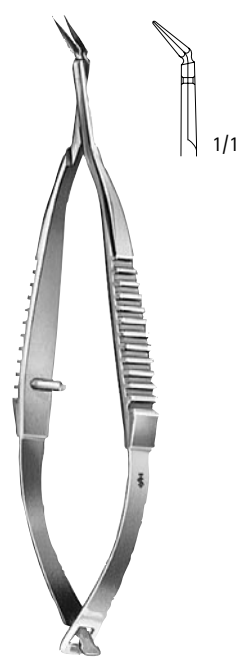

ヴァンナス
OC 500 R
側弯
85mm



マククルー
OC 480 R
直
95mm



OC 496 R
直
105mm



OC 497 R
反
105mm



ノイエス
OC 482 R
直
125mm

マイクロ手術器械
マイクロ剪刀 (ストレート)

マイクロ剪刀-フラットハンドル型

Aesculap®

マイクロ手術器械
マイクロ剪刀(ストレート)



FD 012 R
直
120mm



FD 013 R
反
120mm



ヴァンナス
FD 014 R
直、細刃
120mm



ヴァンナス
FD 015 R
反、細刃
120mm

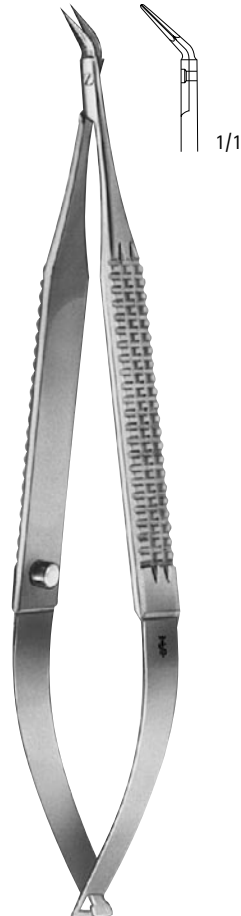

ヴァンナス
FD 011 R
上向40°
120mm



ビーチャー
FD 028 R
直
130mm

マイクロ剪刀ーフラットハンドル型

Aesculap®

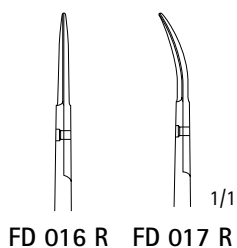

FD 016 R FD 017 R

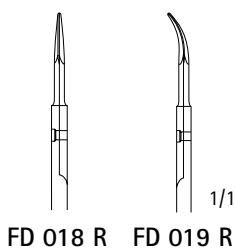

FD 018 R FD 019 R

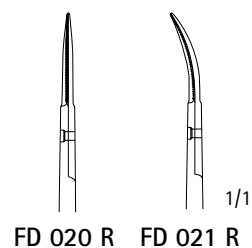

FD 020 R FD 021 R

マイクロ手術器械
マイクロ剪刀(ストレート)

FD 016 R 直
FD 017 R 反
160mm

ヴァンナス
FD 018 R 直、細刃
FD 019 R 反、細刃
160mm

ミレシイ
FD 020 R 直
FD 021 R 反
鋸刃
160mm

マイクロ剪刀フラットハンドル型

Aesculap®



ヤサーギル
FD 022 R
直
185mm



ヤコブセン
FD 023 R
反
185mm

マイクロ手術器械
マイクロ剪刀(ストレート)

マイクロ剪刀・マイクロ切開剪刀-ラウンドハンドル型

Aesculap®

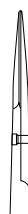
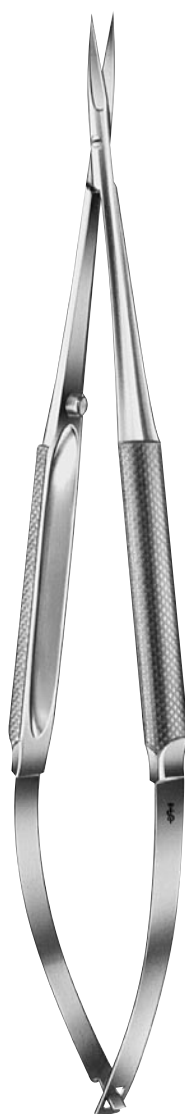

1/1

FD 100 R
ラウンドハンドル
直
145mm

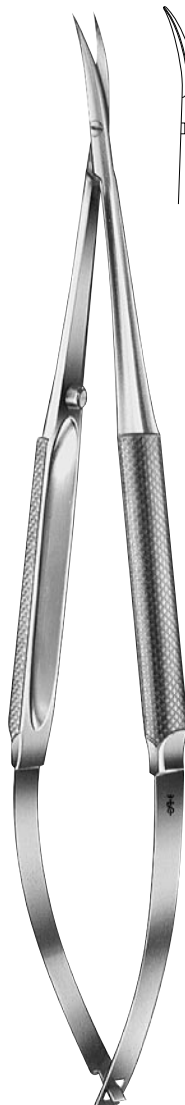

1/1

FD 101 R
ラウンドハンドル
反
145mm

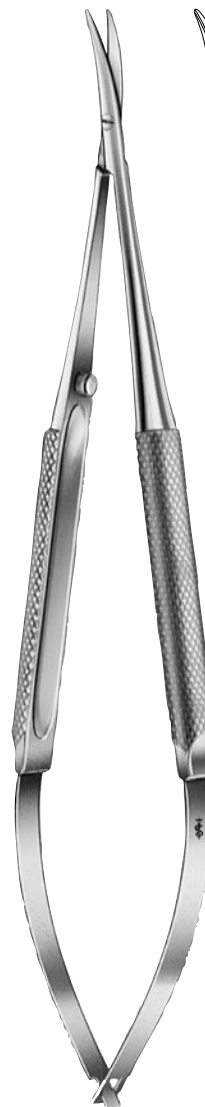

1/1

FD 103 R
ラウンドハンドル
反
145mm

マイクロ手術器械
マイクロ剪刀(ストレート)

ミューラーラウンドハンドル型マイクロ手術器械

Aesculap®

マイクロ手術器械
マイクロ剪刀 (ストレート)



ミューラー
FM 010 R
鋭/鋭
直
ハンドルカラー:ブルー
120mm



ミューラー
FM 011 R
鋭/鋭
反
ハンドルカラー:ブルー
120mm



ミューラー
FM 012 R
鋭/鈍
反
ハンドルカラー:ブルー
120mm



ミューラー
FM 013 R
鈍/鈍
反
ハンドルカラー:ブルー
120mm

ミューラーラウンドハンドル型マイクロ手術器械

Aesculap®

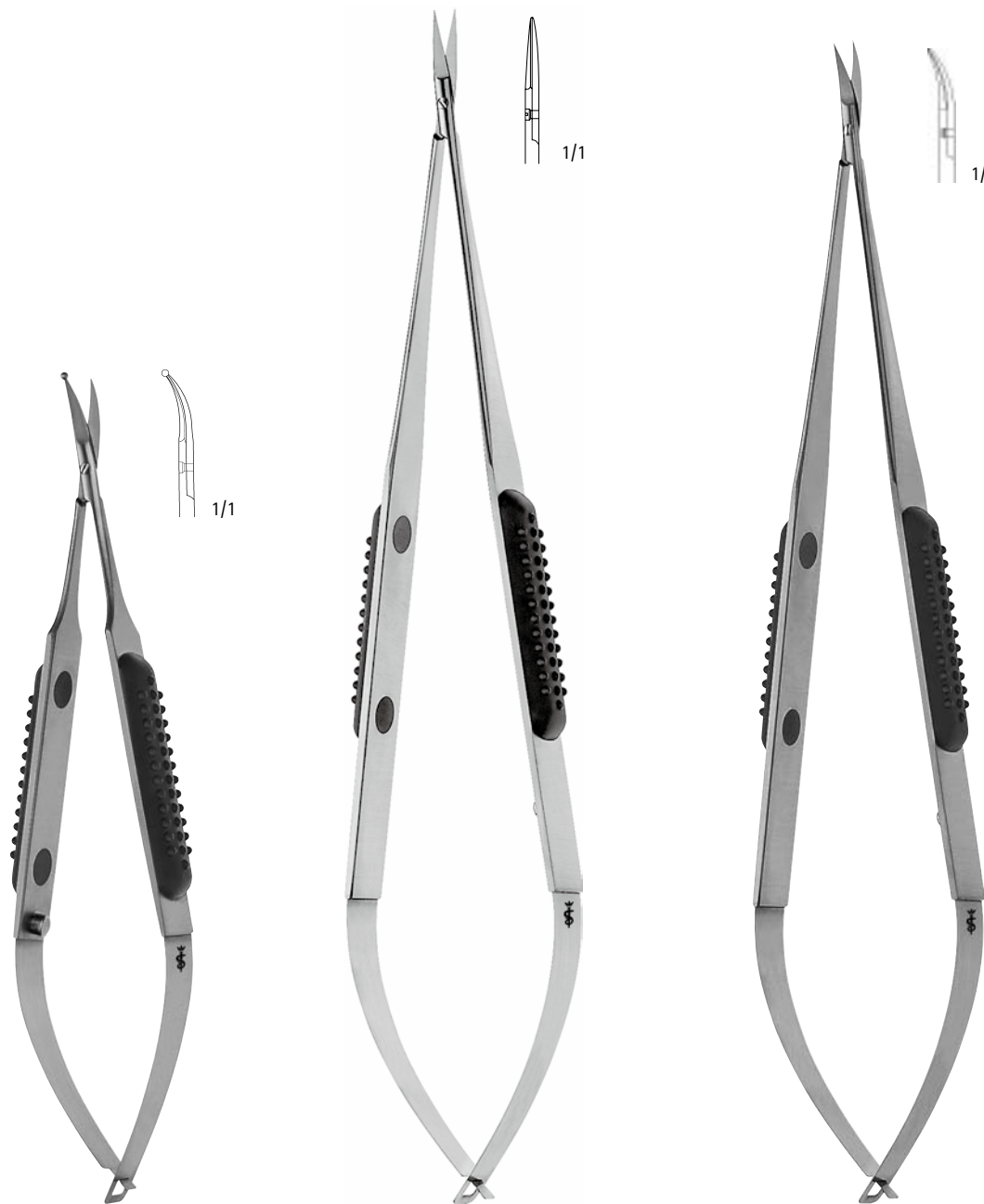

ミューラー
FM 014 R
 玉付/鋭
 反
 ハンドルカラー:ブルー
 120mm

ミューラー
FM 040 R
 鋭/鋭
 直
 ハンドルカラー:ブルー
 170mm

























ミューラー
FM 041 R
 鋭/鋭
 反
 ハンドルカラー:ブルー
 170mm

マイクロ手術器械
マイクロ剪刀 (ストレート)

マイクロ剪刀-フラットハンドル型

Aesculap®

マイクロ手術器械
マイクロ剪刀(ストレート)

	角度	25°	45°	60°	90°	125°	直	反
ファイン		 FM 470 R	 FM 471 R	 FM 472 R	 FM 473 R	 FM 474 R		
ファイン 玉付		 FM 451 R	 FM 452 R	 FM 453 R	 FM 454 R	 FM 455 R		
デリケート		 FM 437 R	 FM 438 R	 FM 439 R	 FM 440 R	 FM 441 R	 FM 442 R	 FM 436 R
ウルトラ デリケート		 FM 431 R	 FM 432 R	 FM 433 R	 FM 434 R	 FM 435 R	 FM 444 R	 FM 430 R

マイクロ剪刀フラットハンドル型

Aesculap®

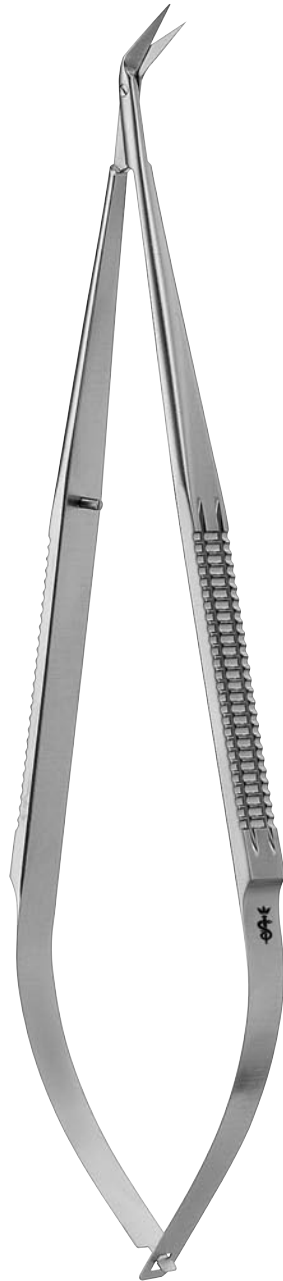























165 mm

マイクロ手術器械
マイクロ剪刀（ストレート）

マイクロ剪刀ーラウンドハンドル型

Aesculap®

マイクロ手術器械
マイクロ剪刀(ストレート)

	角度	25°	45°	60°	90°	125°	直	反
ファイン		 FM 476 R	 FM 477 R	 FM 478 R	 FM 479 R	 FM 480 R		
デリケート		 FM 482 R	 FM 483 R	 FM 484 R	 FM 485 R	 FM 486 R	 FM 488 R	 FM 481 R
デリケート 玉付		 FM 489 R	 FM 490 R	 FM 491 R	 FM 492 R	 FM 493 R		
ウルトラ デリケート		 FM 504 R	 FM 505 R	 FM 506 R	 FM 507 R	 FM 508 R		 FM 503 R

マイクロ剪刀ーラウンドハンドル型

Aesculap®

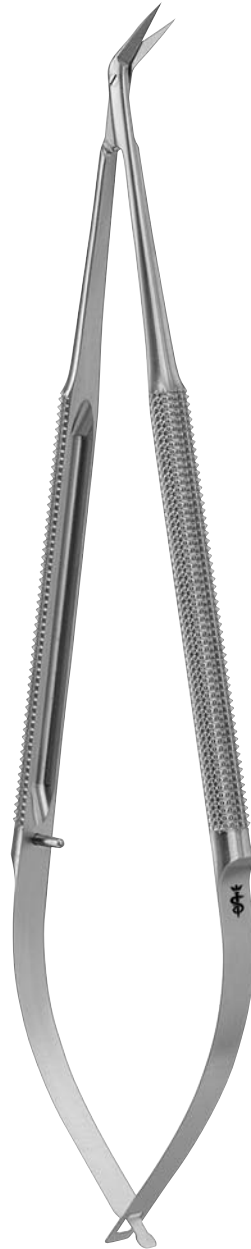

165 mm

マイクロ手術器械
マイクロ剪刀 (ストレート)

マイクロ持針器—フラットハンドル型

Aesculap®

マイクロ手術器械
持針器 (ストレート)

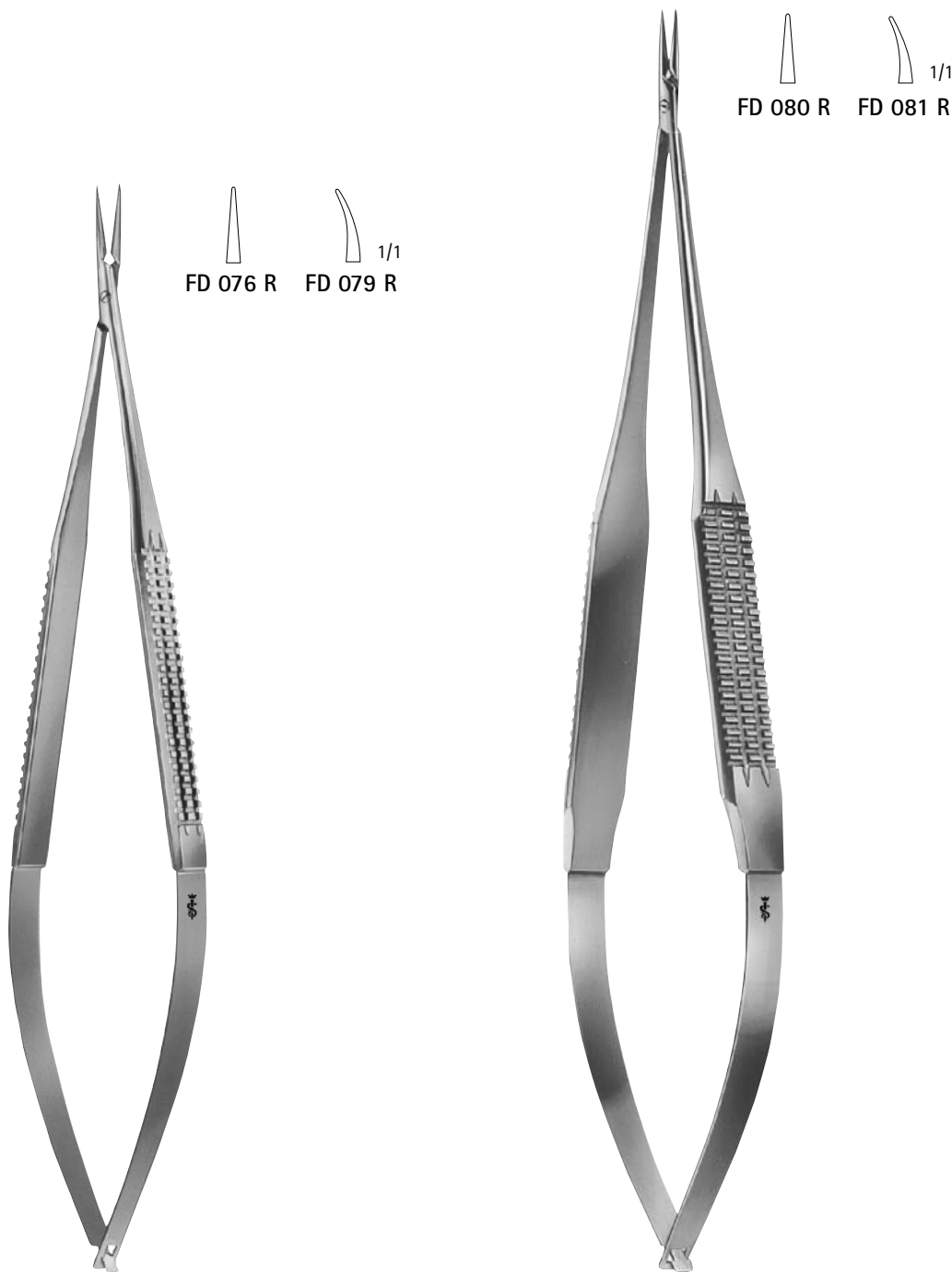

FD 076 R 直
 FD 079 R 曲
 キャッチなし
 160mm

FD 080 R 直
 FD 081 R 曲
 キャッチなし
 185mm

マイクロ持針器—フラットハンドル型

Aesculap®

スムーズジョー マイクロ用
 0.2mmピッチ マイクロ用
 0.4mmピッチ マイクロ用
 0.5mmピッチ 一般用

スムーズ
BM 563 R

スムーズ 1/1
BM 564 R



カストロビエホ
 BM 563 R 直
 BM 564 R 曲
 キャッチ付
 145mm

スムーズ
FD 045 R

スムーズ 1/1
FD 046 R



ヤコブセン
 FD 045 R キャッチなし
 FD 046 R キャッチ付
 直
 185mm

スムーズ 1/1
FD 048 R

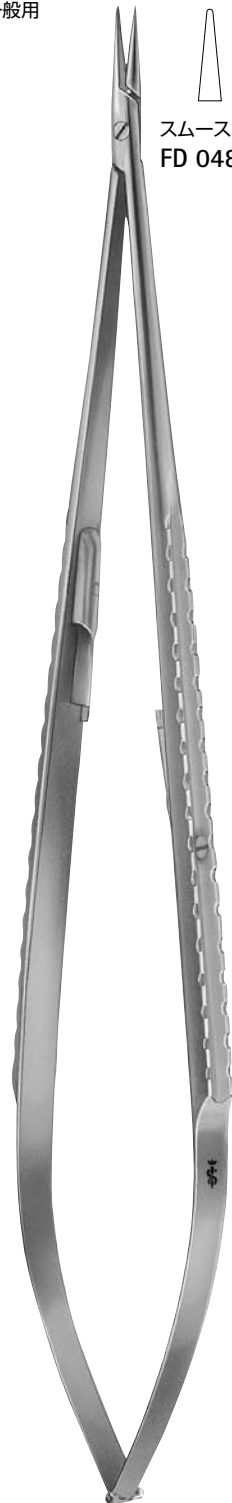

ヤサーギル
 FD 048 R
 キャッチ付
 直
 200mm

マイクロ手術器械 持針器 (ストレート)

マイクロ持針器ーラウンドハンドル型

Aesculap®

マイクロ手術器械
持針器 (ストレート)



FD 230 R FD 231 R



FD 232 R FD 233 R



FD 240 R FD 241 R



FD 242 R FD 243 R

バラケール
 FD 230 R 直
 FD 231 R 曲
 キャッチなし
 120mm

バラケール
 FD 232 R 直
 FD 233 R 曲
 キャッチ付
 120mm



ライル
 FD 240 R 直
 FD 241 R 曲
 キャッチなし
 150mm

FD 242 R 直
 FD 243 R 曲
 キャッチ付
 150mm

マイクロ持針器ーラウンドハンドル型

Aesculap®



 
FD 244 R FD 245 R

FD 244 R 直
FD 245 R 曲
キャッチなし
185mm



 
FD 246 R FD 247 R

FD 246 R 直
FD 247 R 曲
キャッチ付
185mm

マイクロ手術器械 持針器 (ストレート)

マイクロ持針器

Aesculap®

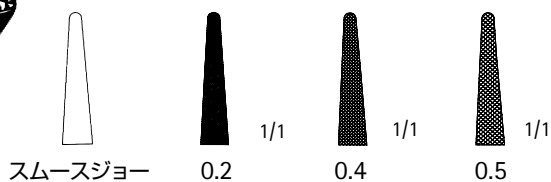
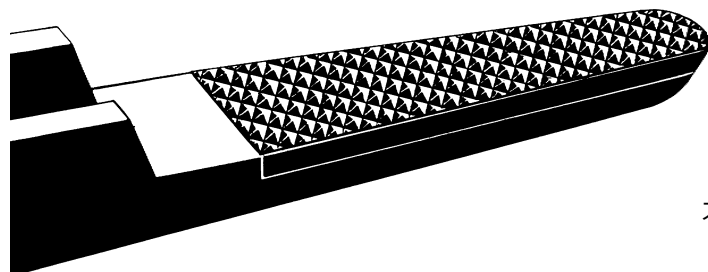

マイクロ手術器械
持針器 (ストレート)

超硬チップ付持針器は、使用する針又は針付縫合糸に応じたタイプをお選び頂けます。

スームスジョー	マイクロ用
0.2mm ピッチ	マイクロ用
0.4mm ピッチ	一般用
0.5mm ピッチ	一般用

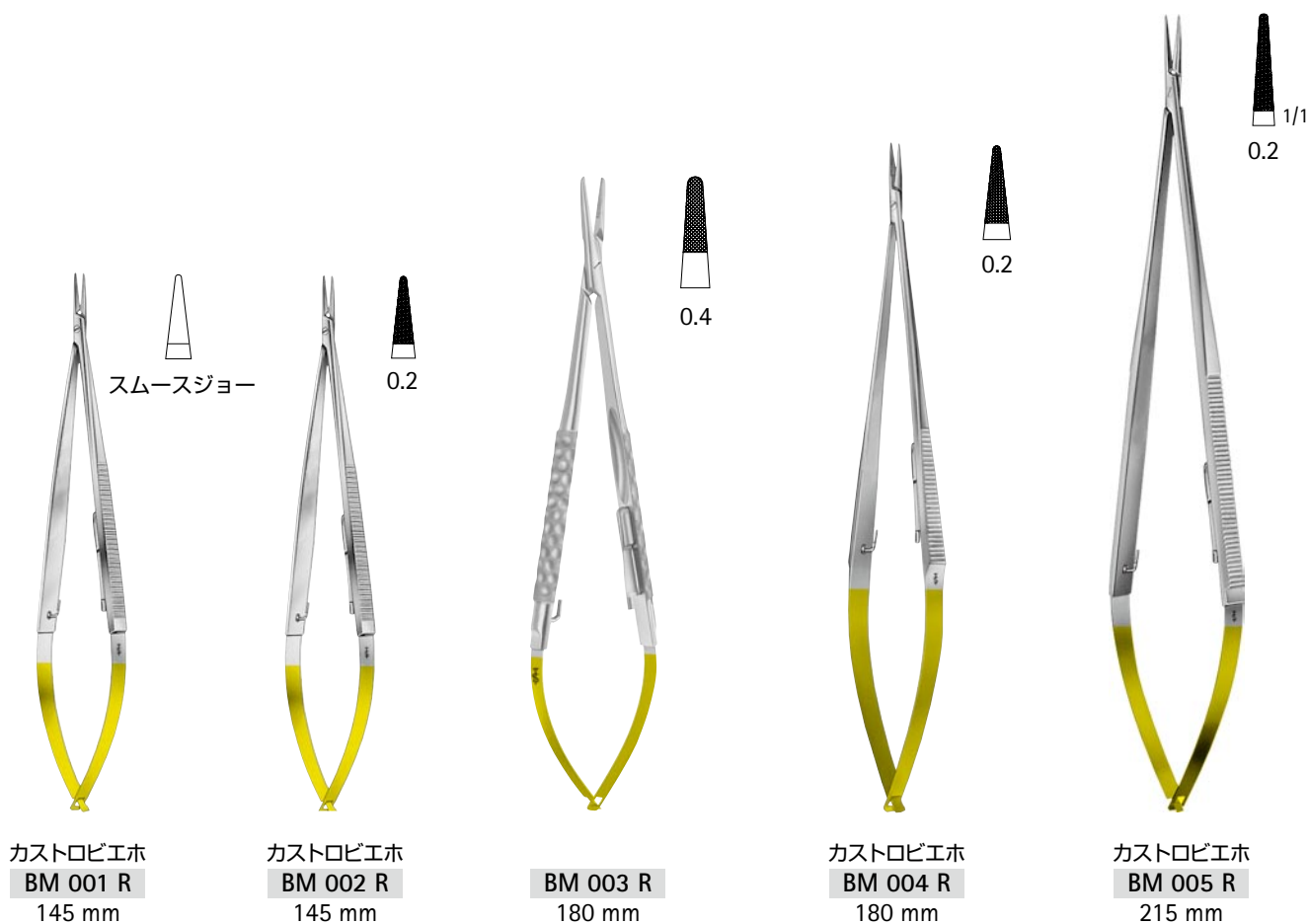

カストロビエホ
BM 001 R
145 mm

カストロビエホ
BM 002 R
145 mm

BM 003 R
180 mm

カストロビエホ
BM 004 R
180 mm

カストロビエホ
BM 005 R
215 mm

マイクロ持針器ーラウンドハンドル型

Aesculap®

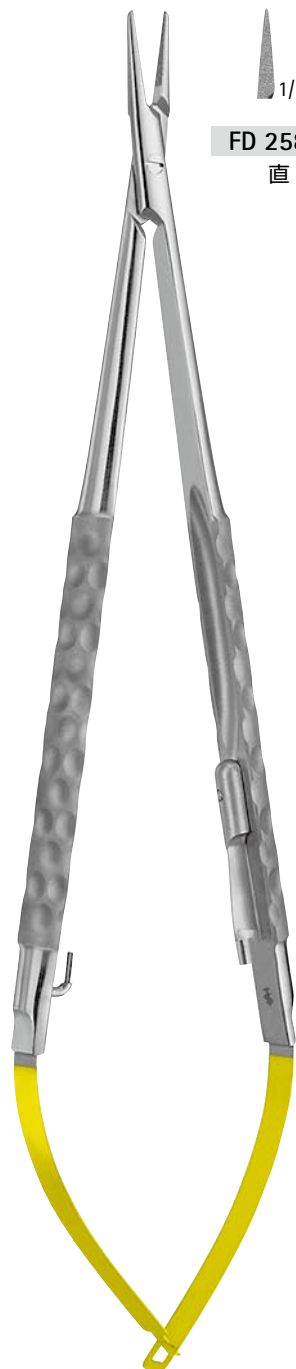
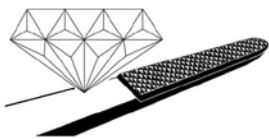

 1/1
FD 258 R
 直

 1/1
FD 259 R
 曲

FD 258 R - FD 259 R
180 mm



 1/1
 0.2

FM 388 R
直
キャッチ付
180 mm



 1/1
 0.2

FM 390 R
直
キャッチ付
200 mm

マイクロ手術器械 持針器 (ストレート)

ミューラーラウンドハンドル型マイクロ持針器

Aesculap®

マイクロ手術器械
持針器 (ストレート)



FM 021 R
曲
キャッチ付
ハンドルカラー:グリーン
145mm



FM 061 R
曲
キャッチ付
ハンドルカラー:グリーン
180mm

マイクロ結紮ピンセット

Aesculap®

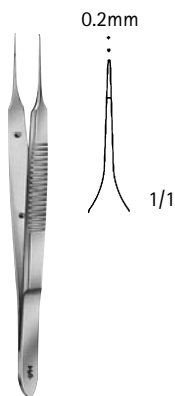

BD 505 R
1×2爪
95mm

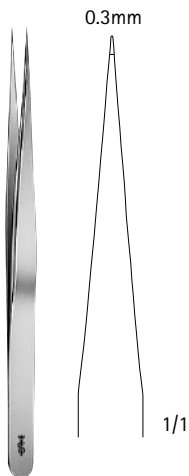

BD 338 R
直
120mm



バイス
BD 336 R
直
135mm

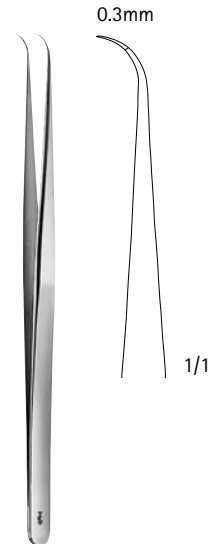

バイス
BD 337 R
曲
135mm

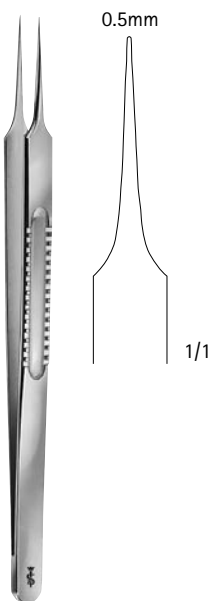

レーザー
BD 260 R
155mm

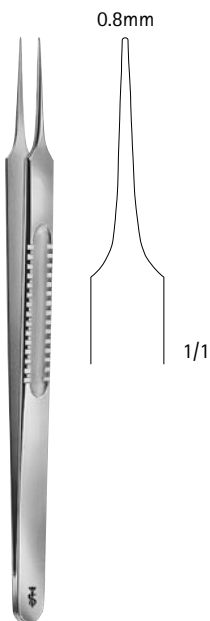

レーザー
BD 261 R
155mm

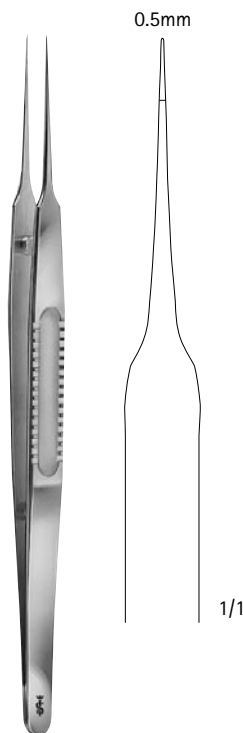

BD 264 R
185mm

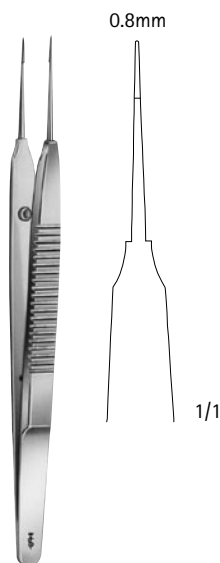

オースティン
BD 340 R
直
140mm

マイクロ手術器械 ピンセット (ストレート)

マイクロピンセット—ジュエラータイプ

Aesculap®

マイクロ手術器械
ピンセット (ストレート)

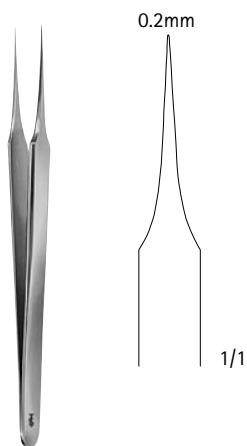

BD 330 R
直
110mm

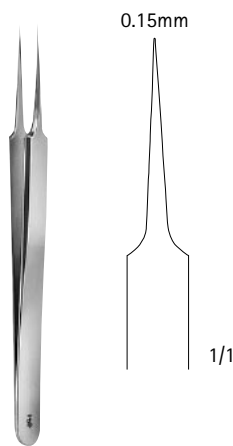

BD 331 R
直
110mm

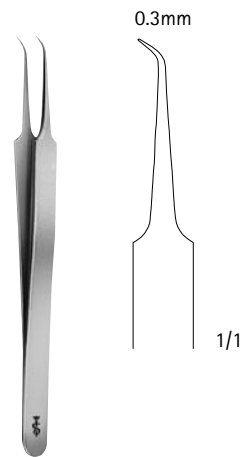

BD 329 R
曲
110mm

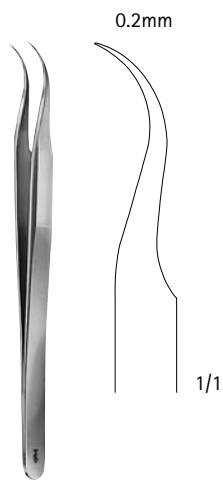

BD 333 R
弯曲
115mm

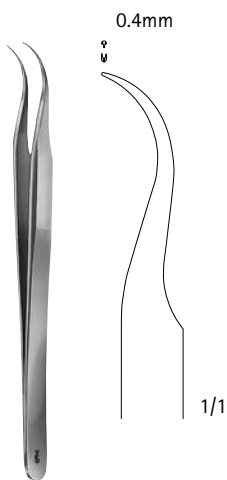

BD 343 R
1×2爪
弯曲
115mm

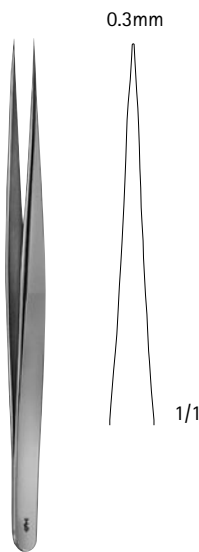

BD 335 R
直
135mm

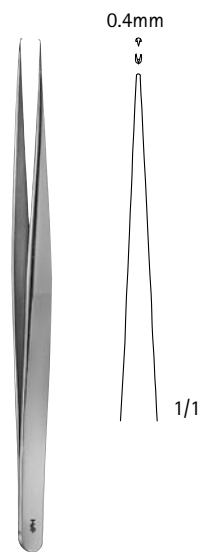

BD 345 R
有鉤、1×2爪
直
135mm

マイクロ結紮ピンセットーラウンドハンドル型

Aesculap®

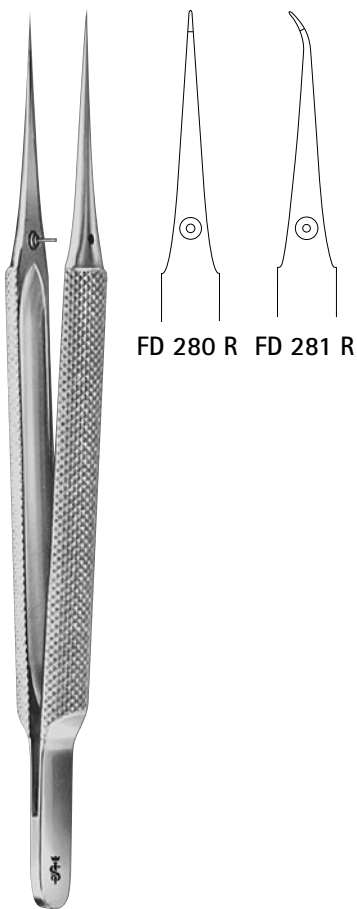
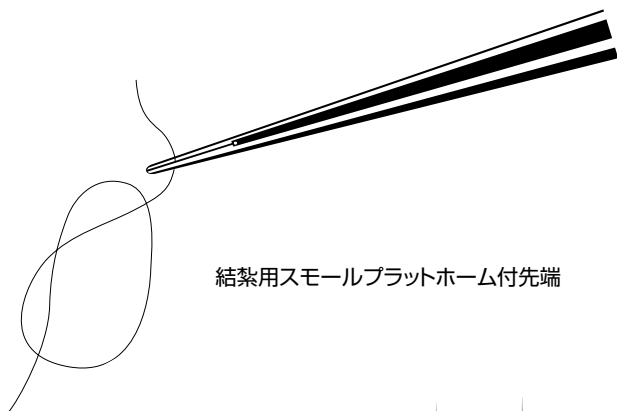

FD 280 R 直
FD 281 R 曲
先端:0.3mm
120mm



FD 284 R 直
FD 285 R 曲
先端:0.3mm
150mm

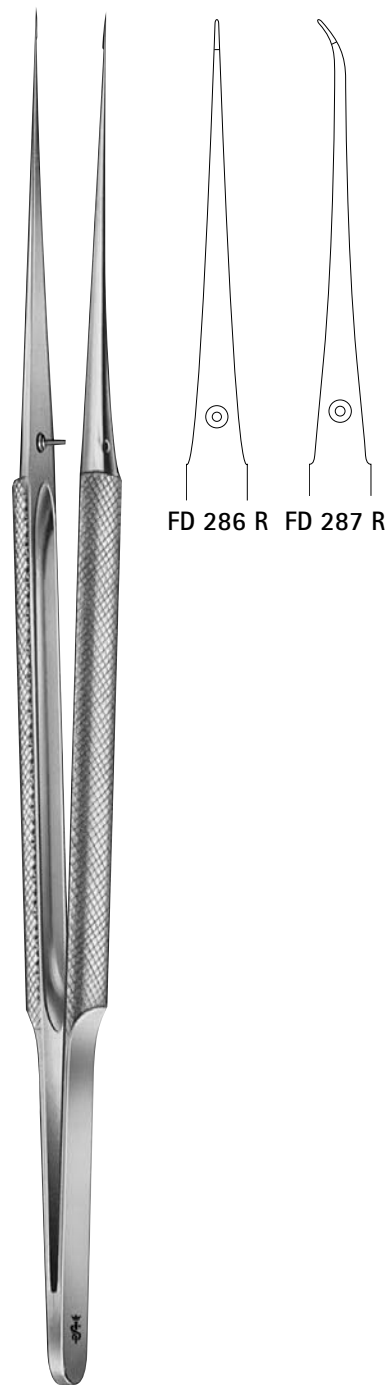

FD 286 R 直
FD 287 R 曲
先端:0.6mm
180mm

マイクロ手術器械 ピンセット (ストレート)

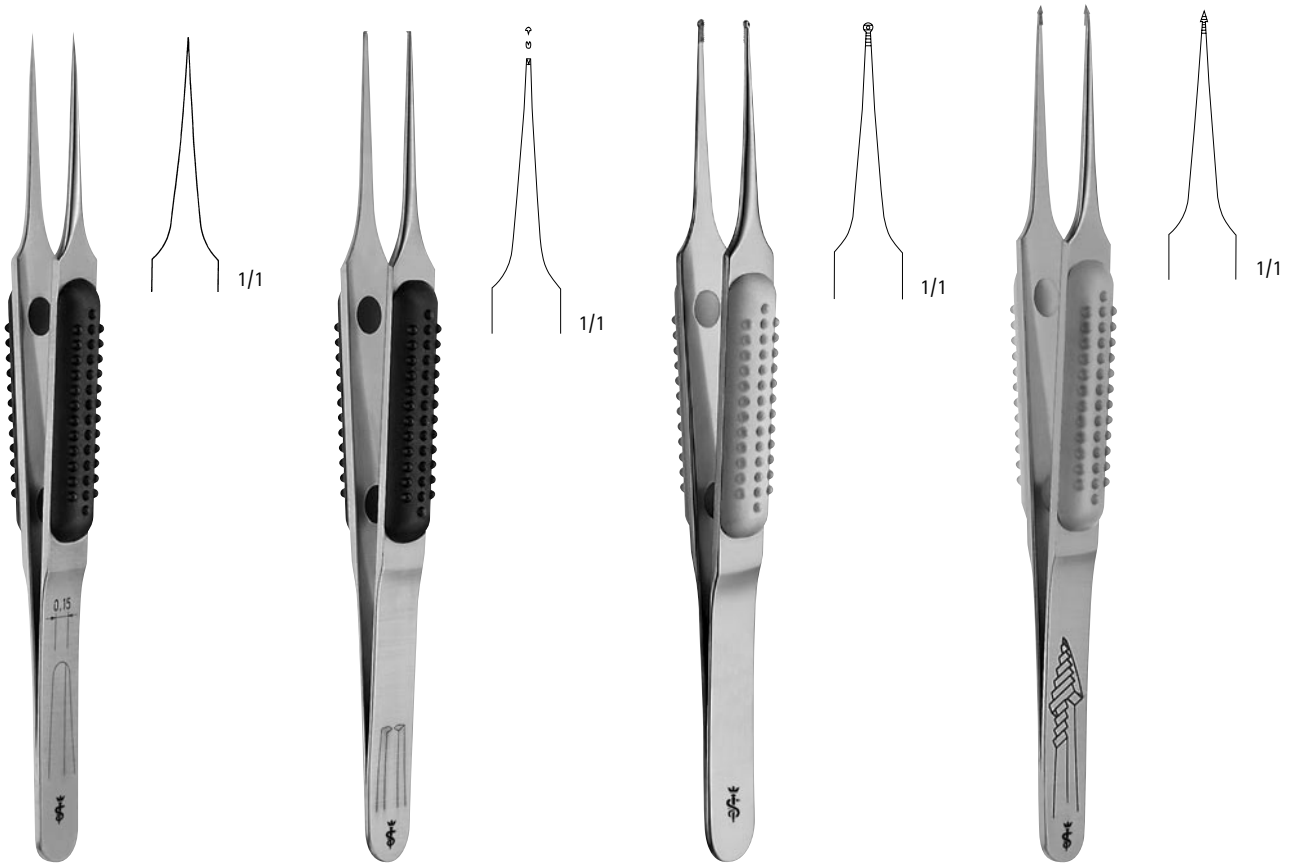

ミューラー

FM 001 R 先端 0.15mm
FM 002 R 先端 0.2mm
FM 003 R 先端 0.3mm
ハンドルカラー:ブラック
110mm

ミューラー

FM 004 R 先端 0.5mm
1×2爪
ハンドルカラー:ブラック
110mm

ミューラー

FM 005 R 先端 φ1.2mm
先端リング型
ハンドルカラー:グレー
110mm

ミューラー

FM 006 R 先端 1.2mm
先端トライアングル型
ハンドルカラー:グレー
110mm

ミューラーラウンドハンドル型マイクロ手術器械

Aesculap®

 1/1

 1/1

 1/1

 1/1

マイクロ手術器械 ピンセット (ストレート)

FM 033 R 先端 0.3mm
ハンドルカラー:ブラック
160mm

FM 036 R 先端 0.4mm
ハンドルカラー:ブラック
160mm

FM 034 R 先端 0.5mm
1×2爪
ハンドルカラー:ブラック
160mm

FM 035 R 先端 φ1.2mm
先端リング型
ハンドルカラー:グレー
160mm

バイオネット型マイクロ手術器械の特徴

Aesculap®

バイオネット型マイクロ手術器械 (軽量タイプ)の特徴



- バランスの良い軽量タイプのため、デリケートな操作や長時間に及ぶ手術に対しても安定した手術操作を可能にします。

ヤサーギルマイクロフォームハンドル型 マイクロ手術器械の特徴



- マイクロサージェリー器具の長さに応じてハンドルグリップに穴が設けられており、グリップの前、中、後部の何れの穴を握っても適切なバランスがとれます。
- 従来のタイプに比べハンドルグリップやスプリング部が長く使用の際の安定度が増加しました。
- 指はハンドルグリップの穴に確実にフィットし、深部処置の際に要求される安定した器具のコントロールができます。
- ハンドルグリップの穴を製作することにより器具が軽くなりました。

マイクロ手術器械
剪刀(バイオネット)

センセーションバイオネット型 マイクロ手術器の特徴



- 角度付バイオネット型により良好な視野を提供し、特に狭深部及びキーホール(鍵穴)サージェリーにおいての操作に適しています。
- 剪刀の先端形状はハンドルに表示されており、術中でも瞬時に識別することができます。
- カラーコードハンドルは術中でも瞬時に必要な器械を識別することができます。

XS-バイオネット型 マイクロ手術器械の特徴



- 革新的デザインで視野を妨げません。
- 快適な操作性を提供するスリムなチューブタイプシャフト。
- 通常の開頭術のみならず、Neuroendoscope-Assisted Micro-Neurosurgeryにおいて、さらにその特徴が発揮されます。
- 角度付バイオネット型により良好な視野を提供し、特に狭深部及びキーホール(鍵穴)サージェリーにおいての操作に適しています。
- ジョーインサートとハンドルは簡単に分解可能なため、適切な洗浄・メンテナンスが可能。
- ジョーインサートとハンドルは容易に交換可能な為、ジョーインサートのみのバリエーションを増やしたり、交換ができ非常に経済的。

マイクロ剪刀ーバイオネット型（軽量タイプ）

Aesculap®

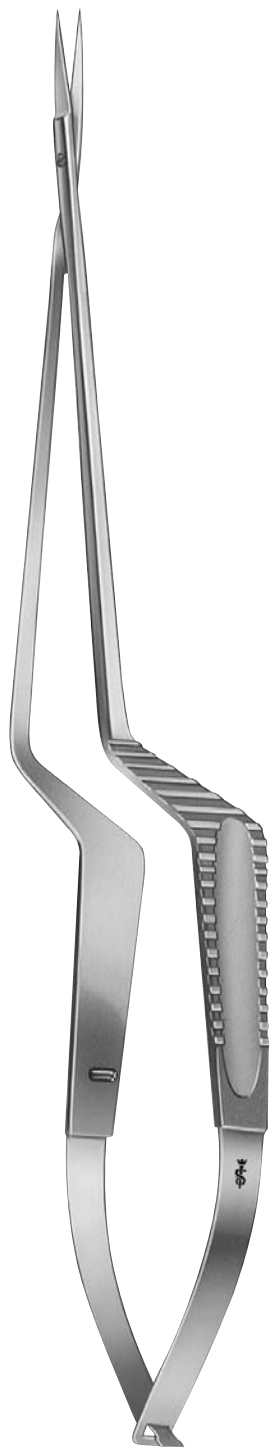

FD 105 R
直



FD 106 R
曲



FD 107 R
直、ファイン

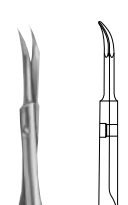

FD 108 R
曲、ファイン

FD 105 R - FD 108 R
190mm

マイクロ手術器械 剪刀（バイオネット）



ヤサーギル
FD 030 R
直
165mm



ヤサーギル
FD 118 B
鋭/鋭
145mm



ヤサーギル
FD 119 B
鈍/鈍
145mm



ヤサーギル
FD 031 R
上向
165mm

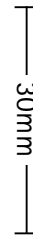
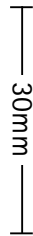

マイクロ手術器械 剪刀(バイオネット)



ヤサーギル
FD 034 R
直
200mm

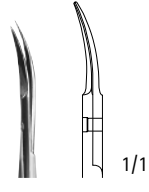
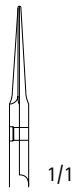

ヤサーギル
FD 035 R
上向
200mm

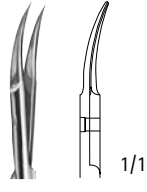

ヤサーギル
FD 036 R
下向
200mm

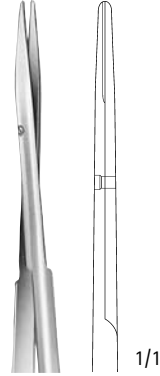

ヤサーギル
FD 032 R
直
200mm

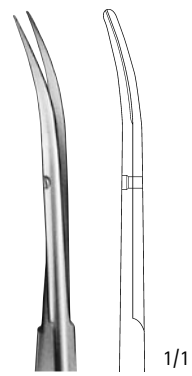

ヤサーギル
FD 033 R
上向
200mm

マイクロ手術器械 剪刀 (バイオネット)

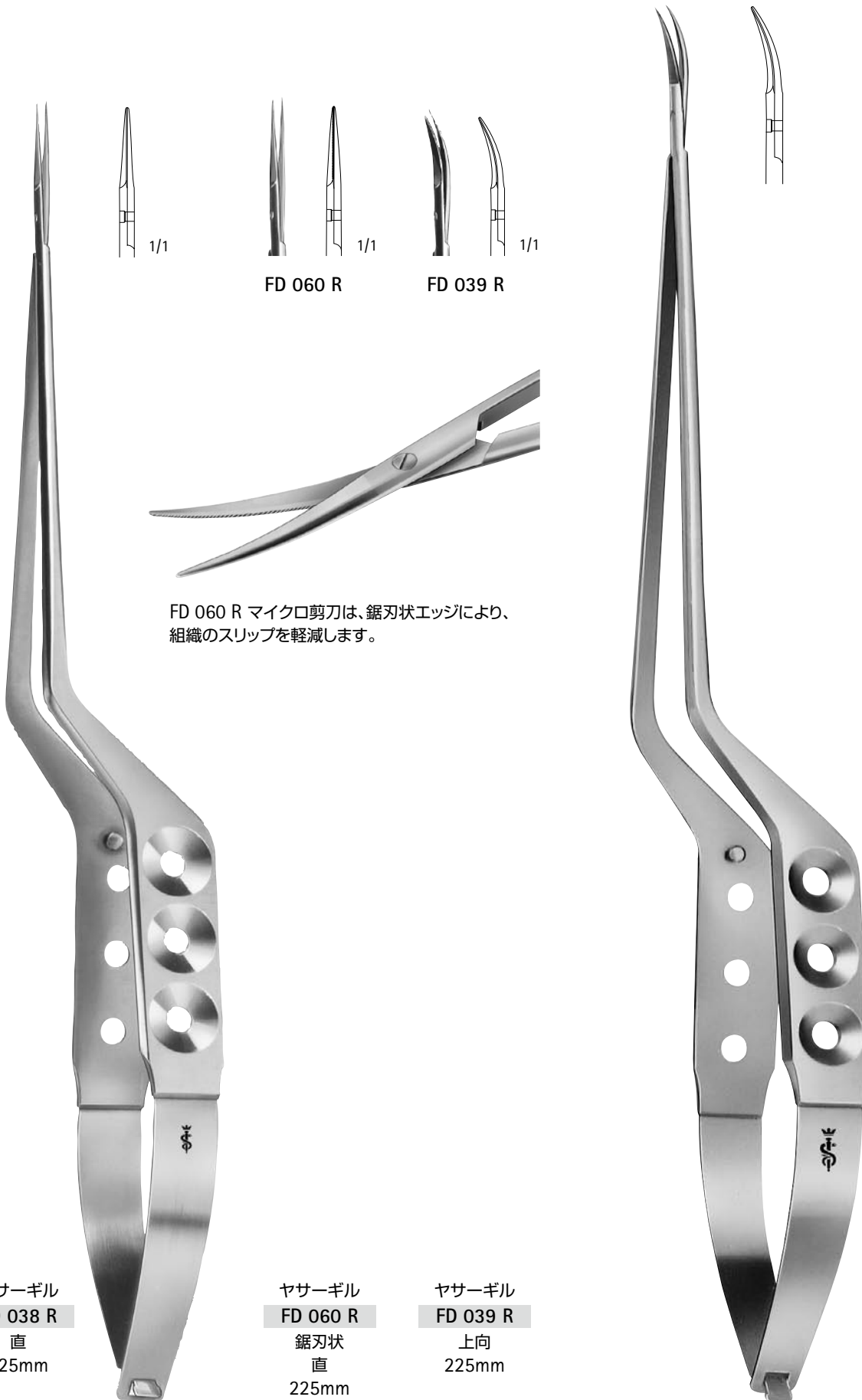

FD 060 R マイクロ剪刀は、鋸刃状エッジにより、組織のスリップを軽減します。

ヤサーギル
FD 038 R
直
225mm

ヤサーギル
FD 060 R
鋸刃状
直
225mm

ヤサーギル
FD 039 R
上向
225mm

ヤサーギル
FD 061 R
上向
245mm



ヤサーギル
FD 037 R
直、細刃
225mm

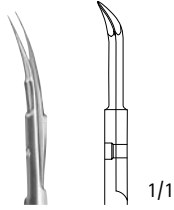

FD 040 R



ヤサーギル
FD 044 R
直
225mm

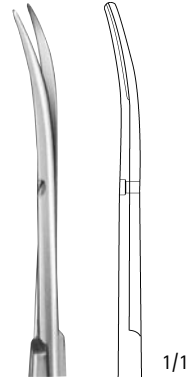

FD 043 R

ヤサーギル
FD 043 R
鈍/鈍
上向
225mm

マイクロ手術器械 剪刀(バイオネット)



ネイゲル
FD 056 R
45°側弯
200mm



ネイゲル
FD 057 R
45°側弯
玉付
200mm



FD 059 R
125°側弯
190mm

センセーションバイオネット型マイクロ手術器械

Aesculap®



- カラーコードハンドルは術中でも瞬時に必要な器械を識別することができます。

マイクロ剪刀(レッド)

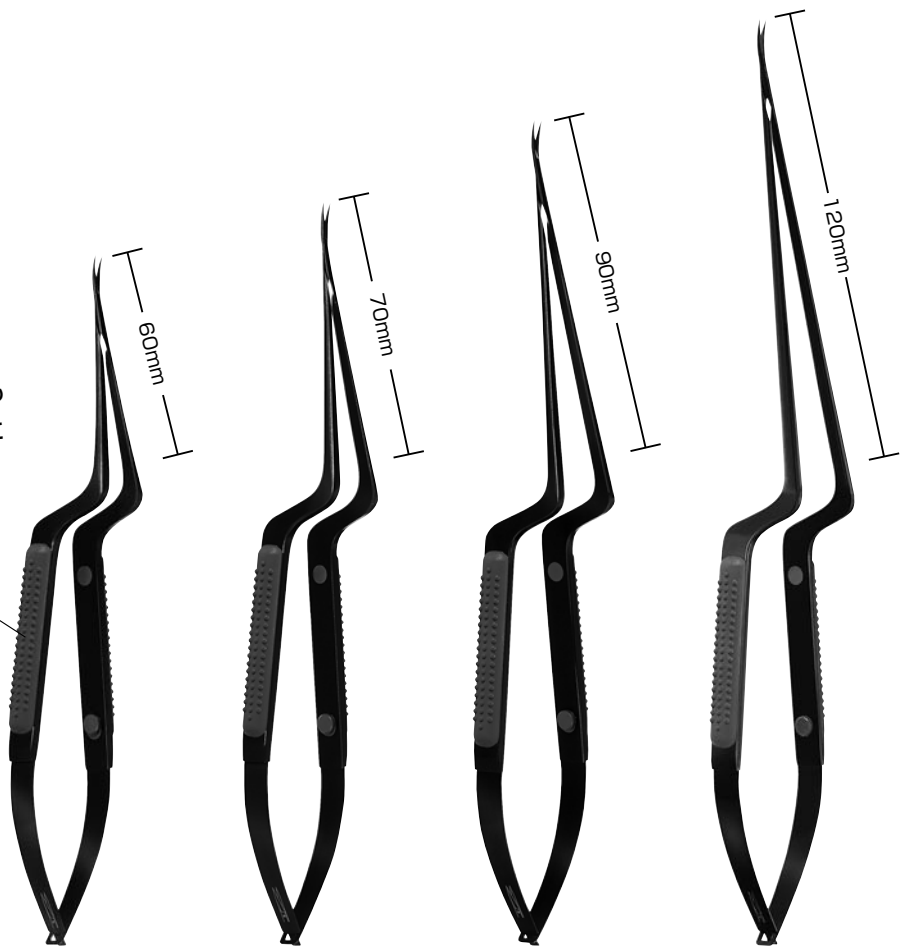

先端形状



鋭/鋭	FM 146 B	FM 147 B	FM 148 B	FM 149 B
有効長	60mm	70mm	90mm	120mm
全長	185mm	195mm	215mm	245mm
	曲	曲	曲	曲

マイクロ手術器械 剪刀(バイオネット)

センセーションバイオネット型マイクロ手術器械

Aesculap®

マイクロ手術器械 剪刀 (バイオネット)

- カラーコードハンドルは術中でも瞬時に必要な器械を識別することができます。

マイクロ剪刀 (ブルー)

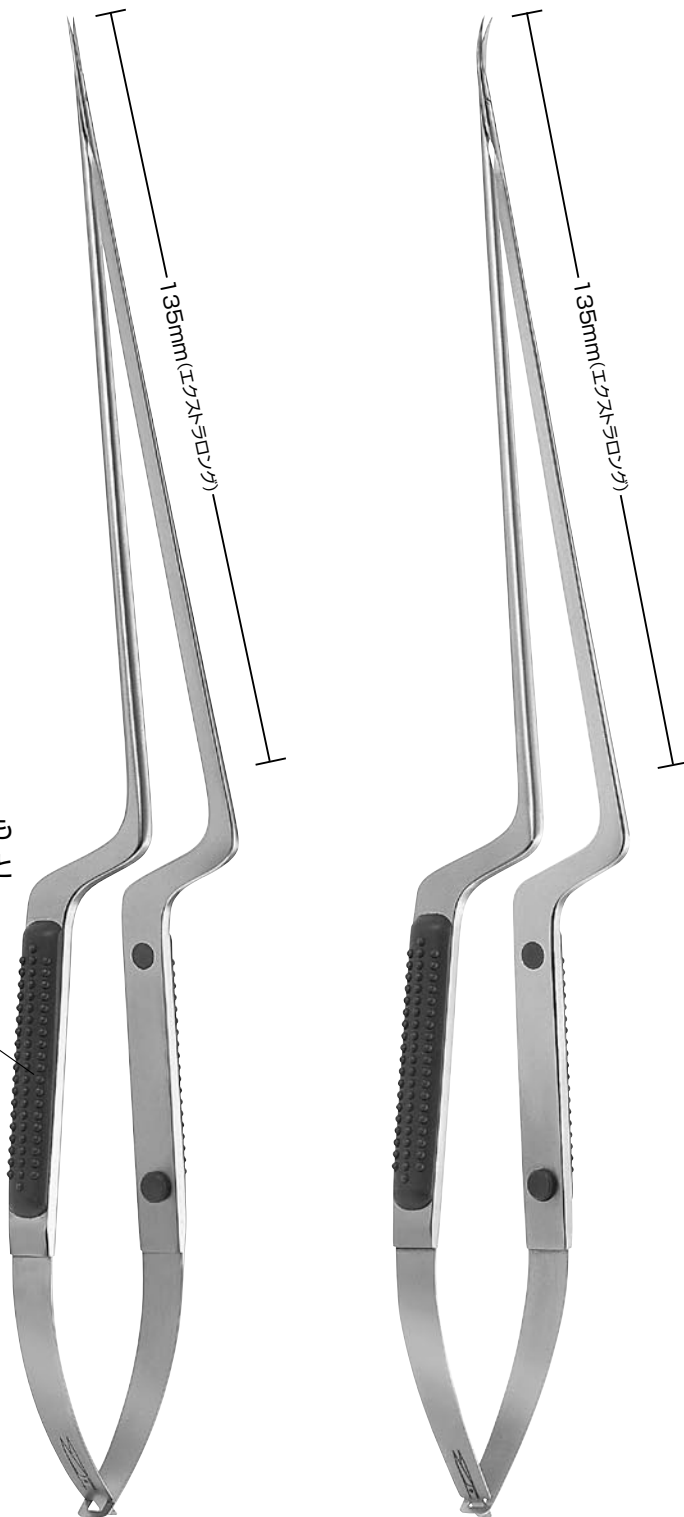

先端形状

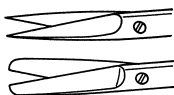

鋭/鋭	FM 159 R	FM 161 R
鈍/鈍	FM 160 R	FM 162 R
有効長	135mm	135mm
全長	265mm	265mm
	直	上向

センセーションバイオネット型マイクロ手術器械

Aesculap®



- カラーコードハンドルは術中でも瞬時に必要な器械を識別することができます。

マイクロ剪刀(ブルー)

マイクロ手術器械 剪刀(バイオネット)

先端形状



鈍/鈍	FM 167 R	FM 168 R	FM 169 R
有効長	90mm	90mm	90mm
全長	220mm	220mm	220mm
	45°側弯玉付	45°側弯	125°側弯

センセーションバイオネット型マイクロ手術器械

Aesculap®

マイクロ手術器械 剪刀 (バイオネット)

●カラーコードハンドルは術中でも瞬時に必要な器械を識別することができます。

マイクロ剪刀(ブルー)



先端形状

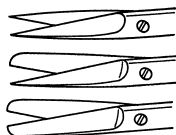

鋭/鋭	FM 120 R	FM 122 R	FM 124 R
鋭/鈍	FM 130 R	FM 132 R	FM 134 R
鈍/鈍	FM 140 R	FM 142 R	FM 144 R
有効長	70mm	90mm	120mm
全長	195mm	215mm	245mm
	直	直	直

センセーションバイオネット型マイクロ手術器械

Aesculap®

- カラーコードハンドルは術中でも瞬時に必要な器械を識別することができます。

マイクロ剪刀(ブルー)



マイクロ手術器械 剪刀(バイオネット)

先端形状

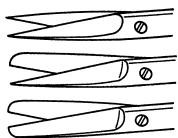

鋭/鋭	FM 121 R	FM 123 R	FM 163 R	FM 125 R
鋭/鈍	FM 131 R	FM 133 R		FM 135 R
鈍/鈍	FM 141 R	FM 143 R	FM 164 R	FM 145 R
有効長	70mm	90mm	90mm	120mm
全長	195mm	215mm	215mm	245mm
	上向	上向	下向	上向

XSバイオネット型マイクロ手術器械—チューブシャフトタイプ

Aesculap®

製品品番

先端形状:直、鋭/鋭

パーツ品番

鋭/鋭

鈍/鈍

ジョーインサート

ジョーインサート

ハンドル



マイクロ手術器械 剪刀 (バイオネット)

FM 670 R

FM 690 R

FM 675 R

FM 695 R

FM 730 R



FM 671 R

FM 691 R

FM 676 R

FM 696 R

FM 731 R

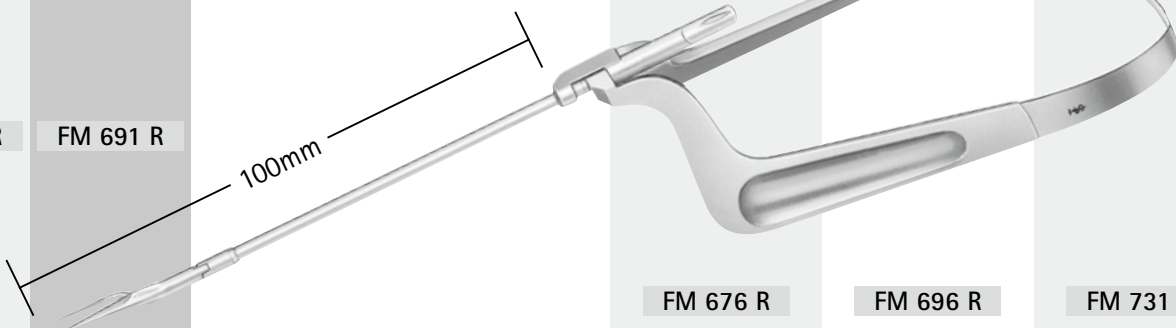

FM 672 R

FM 692 R

FM 677 R

FM 697 R

FM 732 R

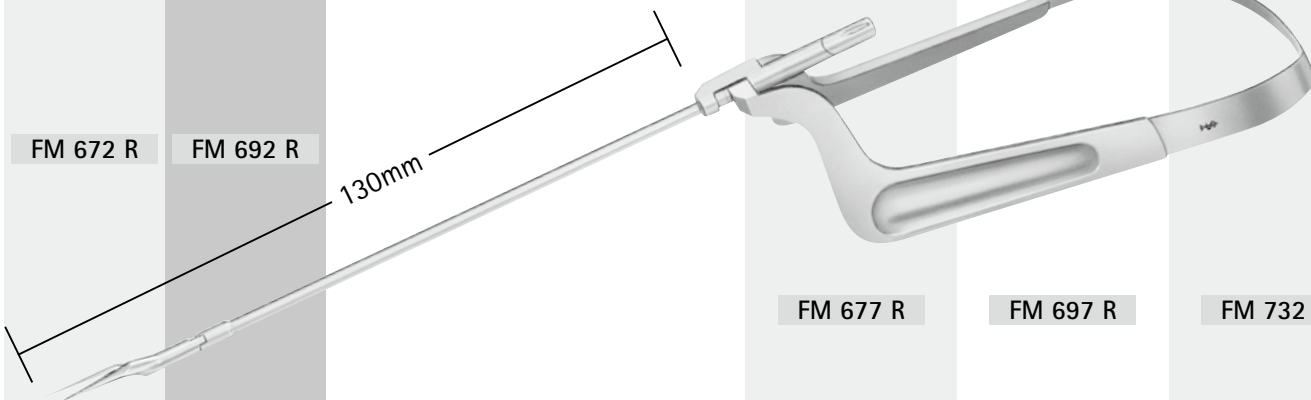



XSバイオネット型マイクロ手術器械—チューブシャフトタイプ

Aesculap®

製品品番

先端形状:上向、鋭/鋭

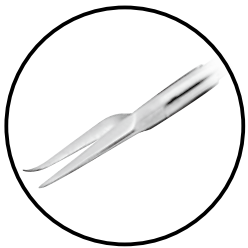
パーツ品番

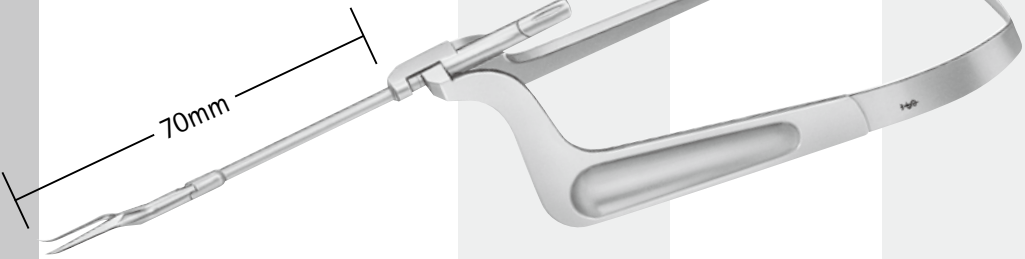
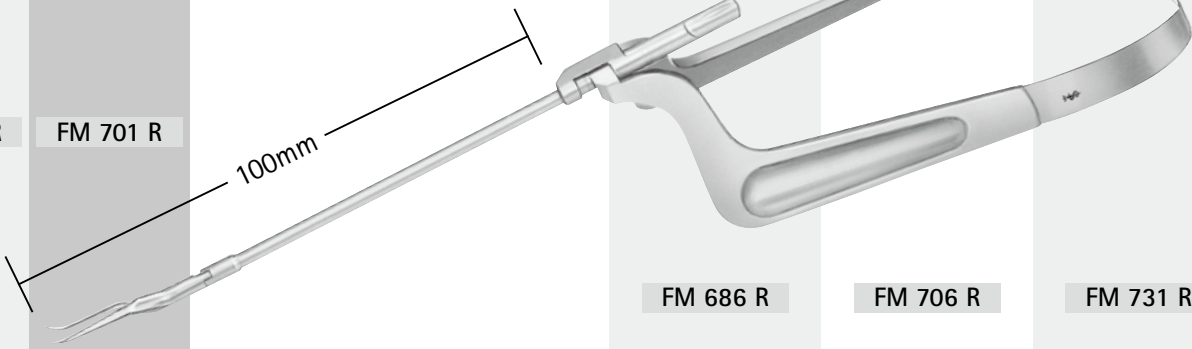
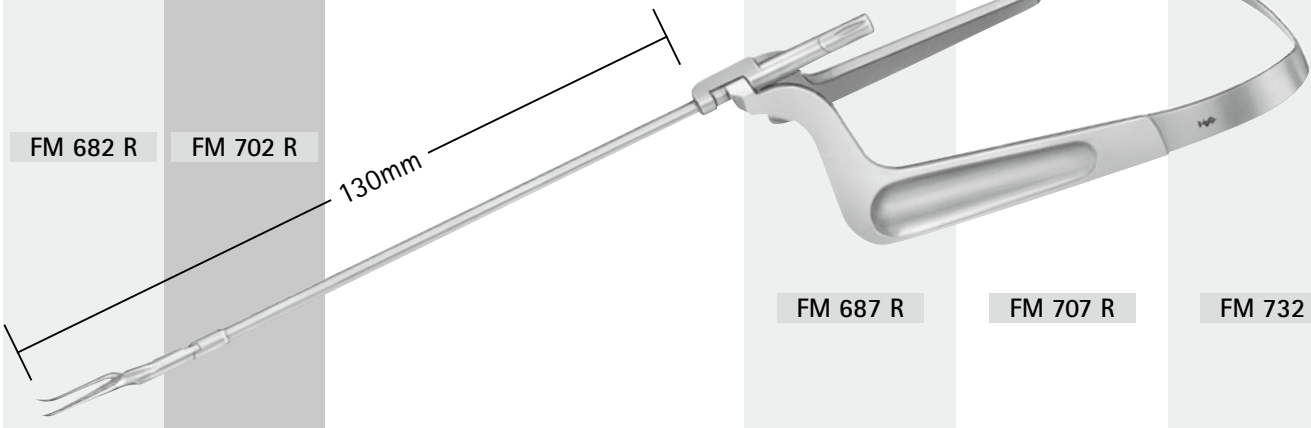
製品品番		先端形状:上向、鋭/鋭	パーツ品番		
鋭/鋭	鈍/鈍		ジョーインサート	ジョーインサート	ハンドル
			鋭/鋭	鈍/鈍	
FM 680 R	FM 700 R			FM 685 R	FM 705 R
FM 681 R	FM 701 R		FM 686 R	FM 706 R	FM 731 R
FM 682 R	FM 702 R		FM 687 R	FM 707 R	FM 732 R

マイクロ手術器械 剪刀(バイオネット)

マイクロコイルシザーズ

Aesculap®

マイクロ手術器械 剪刀(バイオネット)



FD 124 R

有効長 80mm

全長 210mm

マイクロ持針器ーバイオネット型

Aesculap®

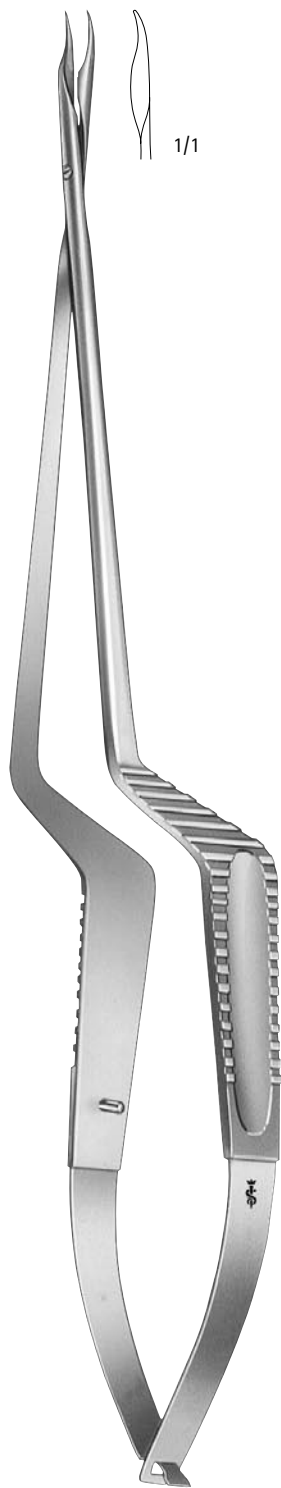

FD 120 R
曲
195mm



ヤサーギル
FD 092 R
直
200mm

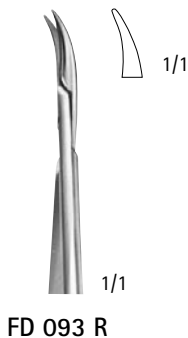

FD 093 R

ヤサーギル
FD 093 R
上向
200mm



ヤサーギル
FD 096 R
直
225mm



FD 097 R

ヤサーギル
FD 097 R
上向
225mm



マイクロ手術器械
持針器 (バイオネット)

センセーションバイオネット型マイクロ手術器械

Aesculap®

マイクロ手術器械
持針器 (バイオネット)

- カラーコードハンドルは術中でも瞬時に必要な器械を識別することができます。

マイクロ持針器(グリーン)



	FM 170 R	FM 173 R	FM 175 R
0.5mm、曲			
有効長	70mm	90mm	120mm
全長	200mm	215mm	245mm

マイクロピンセットーバイオネット型

Aesculap®



FD 110 R
直、ファイン
185mm

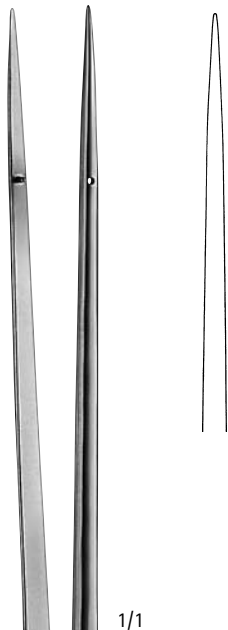

FD 111 R

FD 111 R
直
185mm



ヤサーギル
FD 262 R
上向
185mm

マイクロ手術器械
ピンセット (バイオネット)

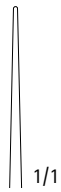

ヤサーギル
BD 835 R
先端:0.6mm
180mm

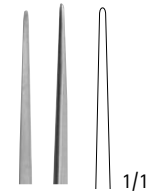

ヤサーギル
BD 836 R
先端:0.9mm
180mm

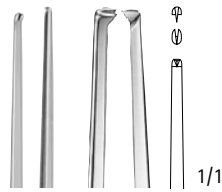

ヤサーギル
BD 837 R
有鉤、1×2爪
180mm

30mm



ヤサーギル
BD 838 B
155mm



ヤサーギル
BD 840 R
先端:0.6mm
200mm

ヤサーギル
BD 841 R
先端:0.9mm
200mm

ヤサーギル
BD 845 R
先端:0.6mm
220mm

ヤサーギル
BD 846 R
先端:0.9mm
220mm

ヤサーギル
BD 850 R
先端:0.6mm
240mm

ヤサーギル
BD 851 R
先端:0.9mm
240mm

センセーションバイオネット型マイクロ手術器械

Aesculap®

マイクロ手術器械 ピンセット (バイオネット)

- カラーコードハンドルは術中でも瞬時に必要な器械を識別することができます。

マイクロピンセット (ブラック)



0.5mm、直	FM 150 R	FM 153 R	FM 156 R	
0.9mm、直	FM 151 R	FM 154 R	FM 157 R	*FM 158 R
有効長	70mm	90mm	120mm	120mm
全長	190mm	210mm	240mm	245mm

* 鋸刃状

XSバイオネット型マイクロ手術器械—チューブシャフトタイプ

Aesculap®

製品品番

先端形状:直

パーツ品番

先端0.9mm

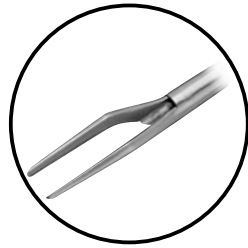

ジョーインサート

ハンドル

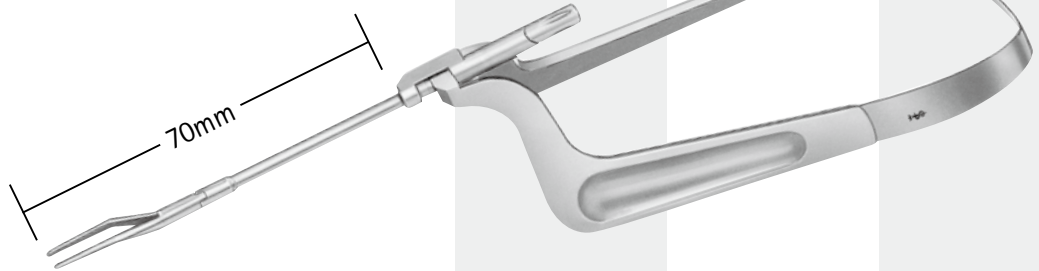

70mm

FM 710 R

FM 715 R

FM 730 R

FM 711 R

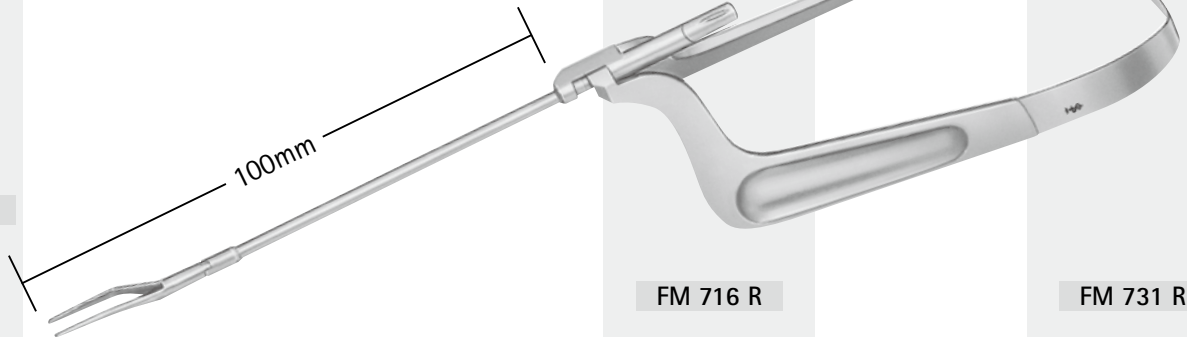

100mm

FM 716 R

FM 731 R

FM 712 R

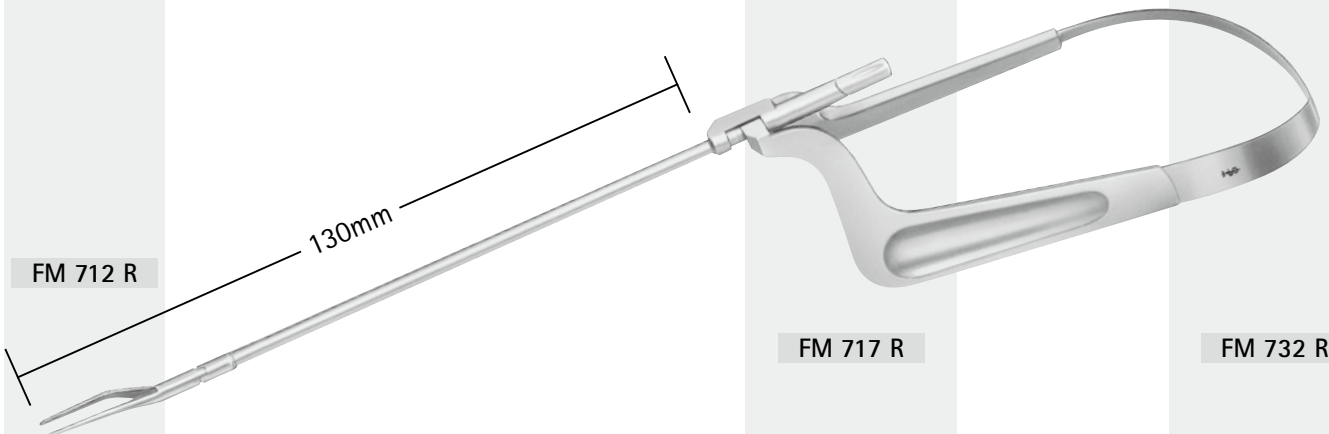

130mm

FM 717 R

FM 732 R

マイクロ手術器械 ピンセット (バイオネット)



ヤサーギル
FD 223 R
先端φ3mmリング型
200mm



ヤサーギル
FD 229 R
先端φ5mmリング型
200mm



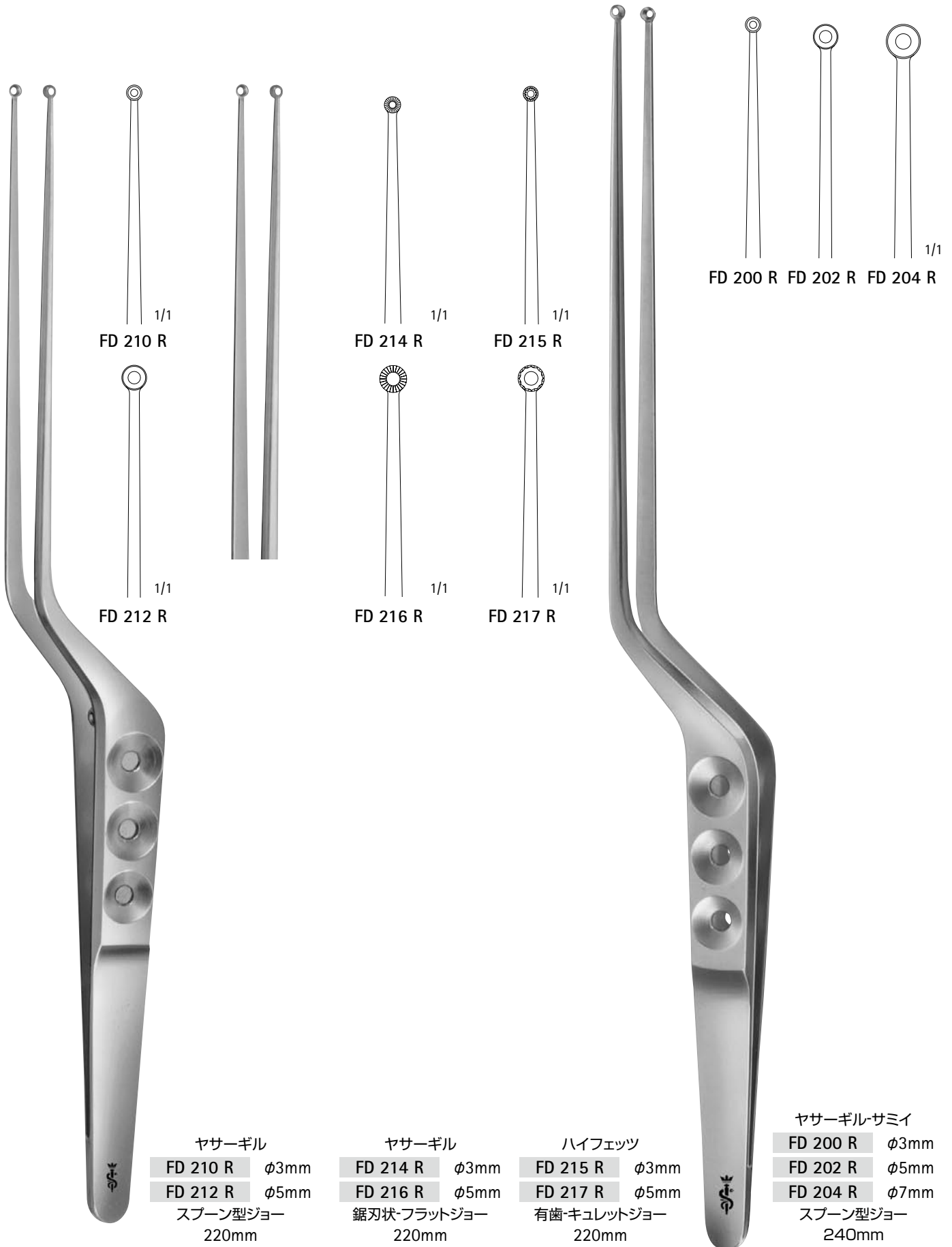

マイクロ手術器械 ピンセット (バイオネット)

ヤサーギル
 FD 210 R φ3mm
 FD 212 R φ5mm
 スプーン型ジョー
 220mm

ヤサーギル
 FD 214 R φ3mm
 FD 216 R φ5mm
 鋸刃状-フラットジョー
 220mm

ハイフェツ
 FD 215 R φ3mm
 FD 217 R φ5mm
 有歯-キュレットジョー
 220mm

ヤサーギル-サミイ
 FD 200 R φ3mm
 FD 202 R φ5mm
 FD 204 R φ7mm
 スプーン型ジョー
 240mm

マイクロ手術器械
ピンセット (バイオネット)



ヤサーギル
FD 218 R
有歯一キュレットジョー
アングル 45°
220mm



ヤサーギル
FD 219 R
有歯一キュレットジョー
アングル 90°
220mm

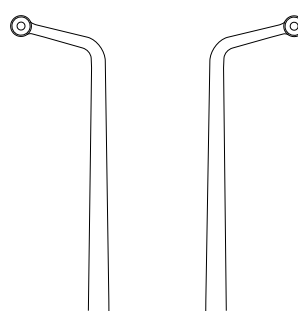

FD 190 R FD 195 R



サミイ
FD 190 R
スプーン型ジョー
φ3mm
上向
230mm

サミイ
FD 195 R
スプーン型ジョー
φ3mm
下向
230mm



ヤサーギル
FD 234 R
220mm



ヤサーギル
FD 236 R
220mm

センセーションバイオネット型マイクロ手術器械

Aesculap®

マイクロ手術器械
ピンセット (バイオネット)

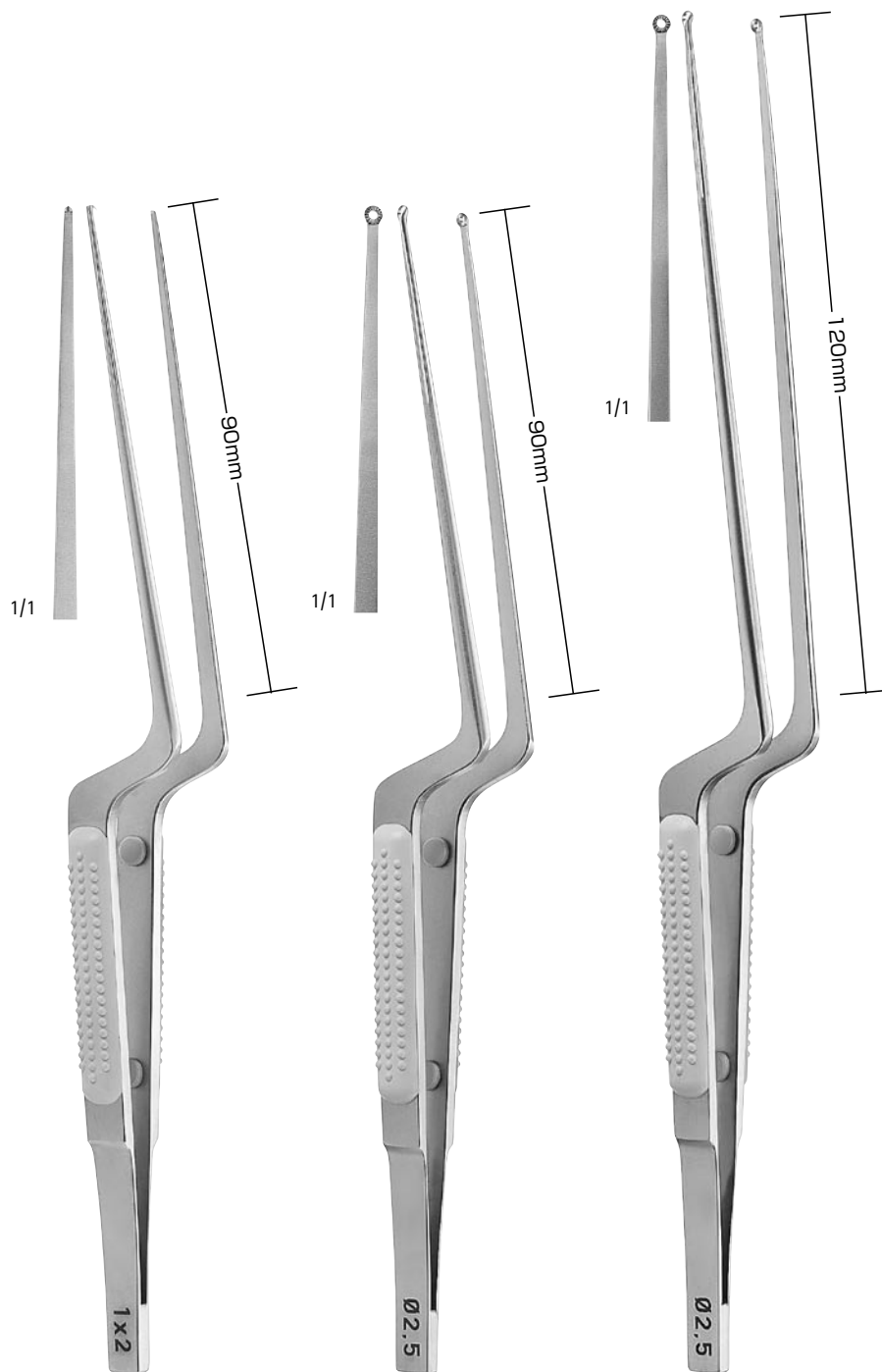

先端形状

1x2爪
φ2.5mm
φ3.5mm

組織ピンセット	FM 174 R		
腫瘍把持ピンセット	—	FM 176 R	FM 178 R
腫瘍把持ピンセット	—	FM 177 R	FM 179 R
有効長	90mm	90mm	120mm
全長	210mm	210mm	245mm

XSバイオネット型マイクロ手術器械—チューブシャフトタイプ

Aesculap®

製品品番

先端形状:曲

パーツ品番

先端φ3mm



ジョーインサート

ハンドル

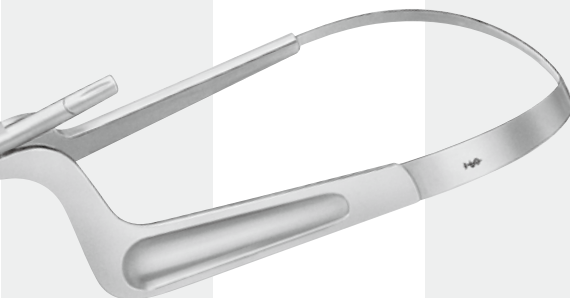
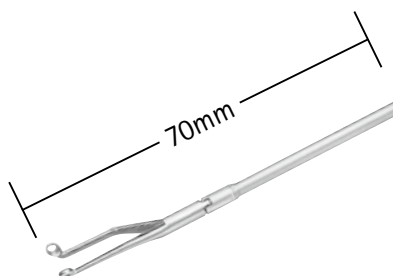

FM 720 R

FM 725 R

FM 730 R

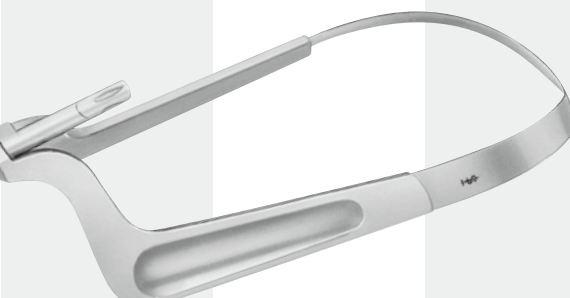
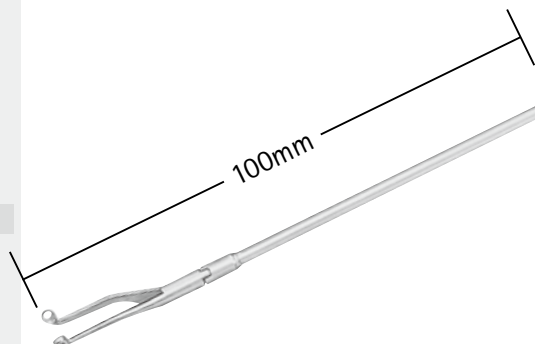

FM 721 R

FM 726 R

FM 731 R

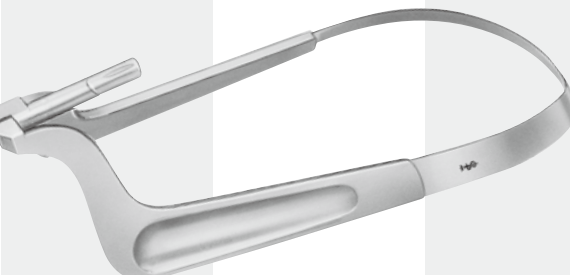
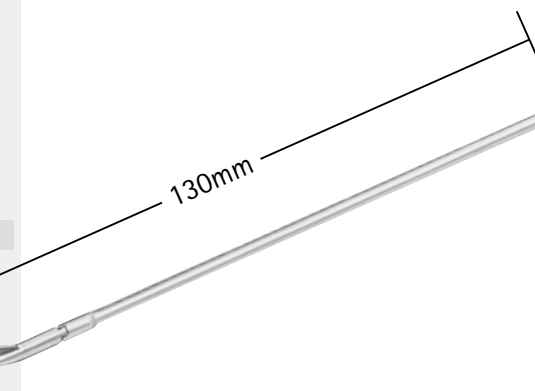

FM 722 R

FM 727 R

FM 732 R

マイクロ手術器械 ピンセット (バイオネット)

マイクロ手術器械用収納ケース

Aesculap®

FM 665 R

パーフォバスケット(蓋付)

410×257×83.5mm

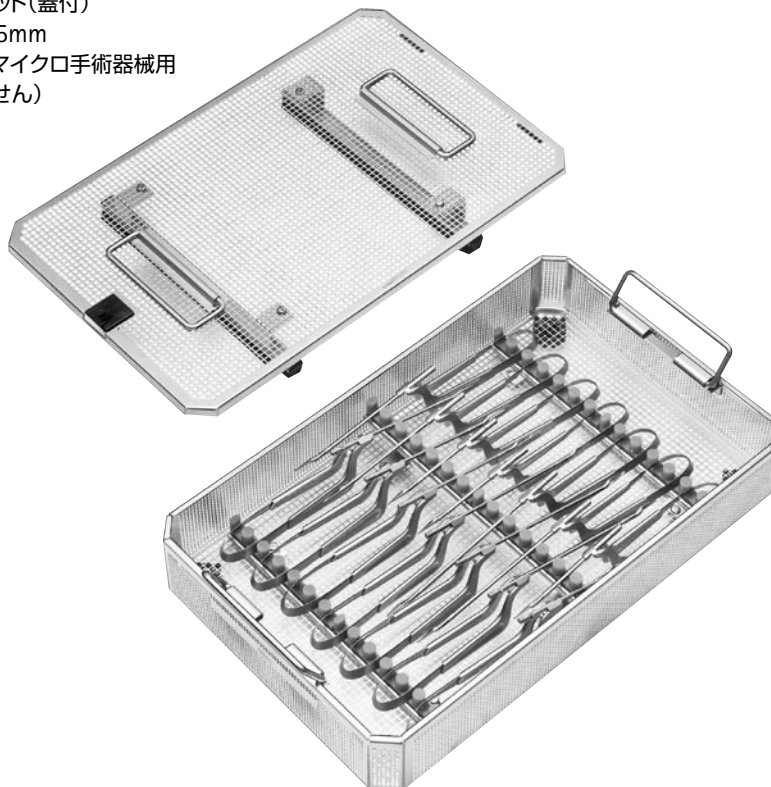
バイオネット型マイクロ手術器械用
(器械は含みません)

マイクロ手術器械用収納ケース

JK 741(底)

ミドルサイズ滅菌コンテナー

470×274×120mm

FM 665 R に適します。



蓋

カラー	プライムライン	ベーシック
赤 色	JP 011	JK 785
青 色	JP 012	JK 786
緑 色	JP 013	JK 787
黄 色	JP 014	-
グ レー	JP 015	-
黒 色	JP 016	-
金 色	-	JK 788
銀 色	-	JK 789
ク リア	JP 017	-



マイクロ手術器械用収納ケース

Aesculap®

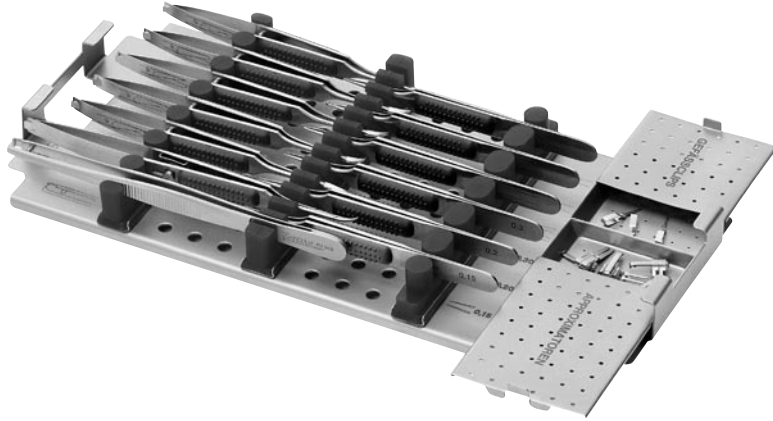

ミューラー

FM 024 R

収納ラック(ショートタイプ用)

- 各マイクロ手術器械はシリコン製ホルダーに収納可能(FM001R-FM021R用)
- この収納ラックは、その他クリップアプライヤー(FD568R-FD569R)及び各クリップ、アプロキシメーター等も収納可能

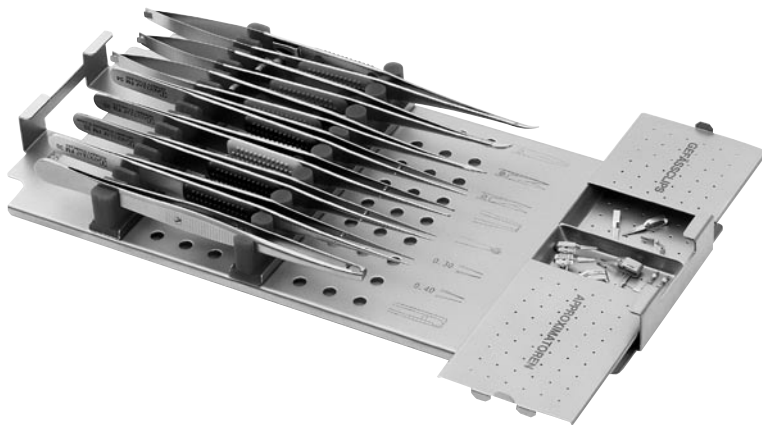

ミューラー

FM 026 R

収納ラック(ロングタイプ用)

- 各マイクロ手術器械はシリコン製ホルダーに収納可能(FM033R-FM061R用)
- この収納ラックは、その他クリップアプライヤー(FD568R-FD569R)及び各クリップ、アプロキシメーター等も収納可能



JK 187

スモールサイズ滅菌コンテナー 底 孔無
310×132×30mm



カラー	蓋
赤 色	JK 170
青 色	JK 171
緑 色	JK 172
金 色	JK 173
銀 色	JK 174

スモールサイズ滅菌コンテナー 底

マイクロ手術器械用収納ケース

腫瘍把持鉗子

Aesculap®

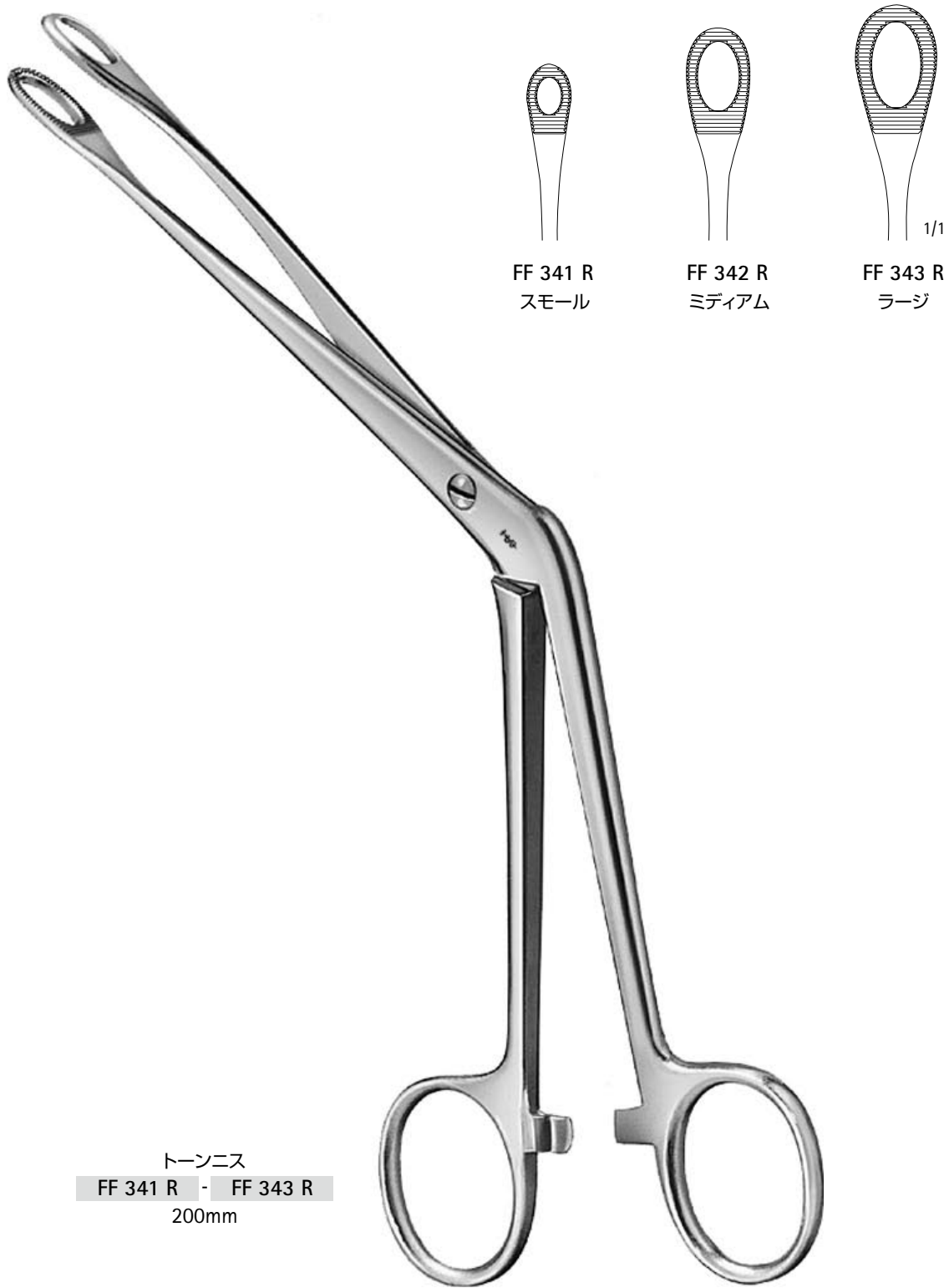

FF 341 R
スモール

FF 342 R
ミディアム

FF 343 R
ラージ

マイクロ手術器械
腫瘍把持鉗子

トーンニス
FF 341 R - FF 343 R
200mm

腫瘍組織ナイフ

Aesculap®

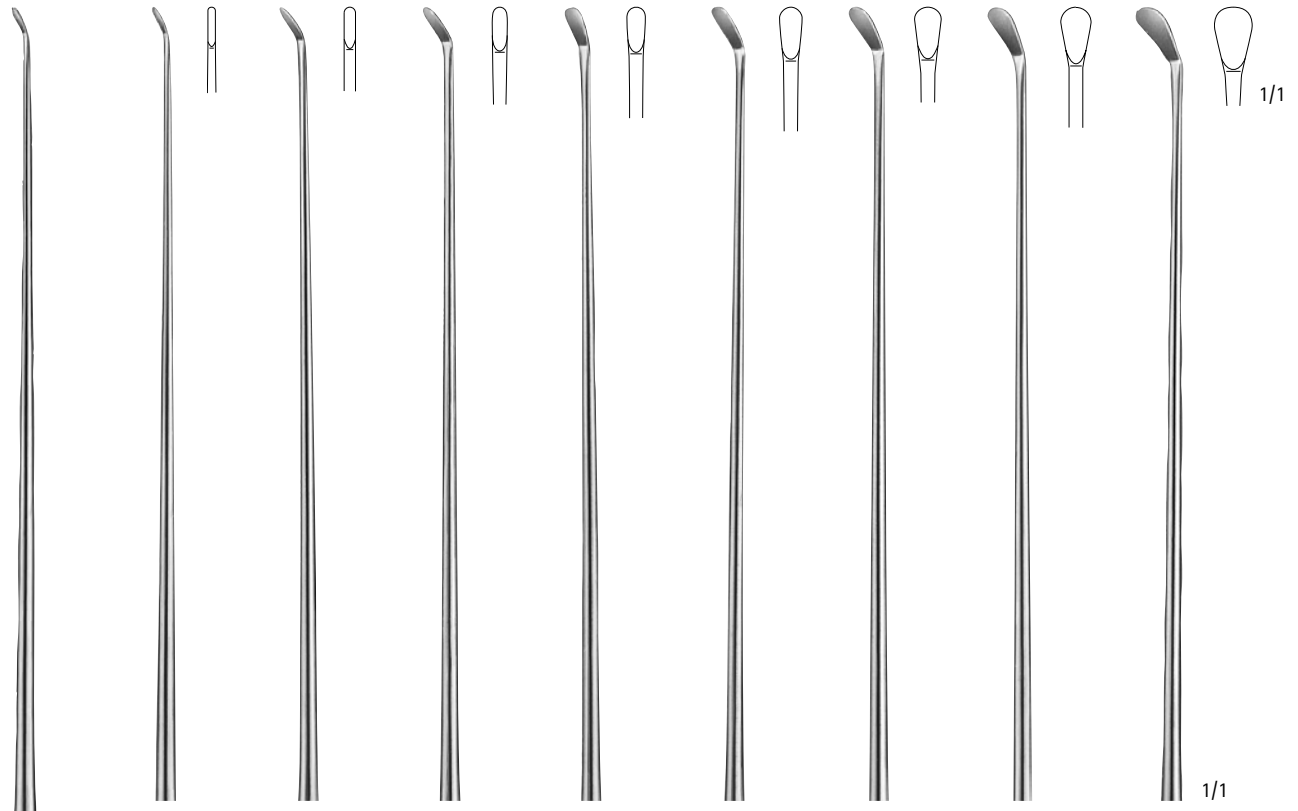

FD 410 R	FD 411 R	FD 412 R	FD 413 R	FD 414 R	FD 415 R	FD 416 R	FD 418 R
幅:1.0mm	幅:1.5mm	幅:2.0mm	幅:2.5mm	幅:3.0mm	幅:3.5mm	幅:4.0mm	幅:5.0mm



サミイ
FD 410 R - FD 418 R
230mm

マイクロ手術器械 腫瘍組織ナイフ

腫瘍組織ナイフ

Aesculap®

マイクロ手術器械
腫瘍組織ナイフ



FD 861 R
先端:φ1.5mm



FD 864 R
先端:φ3.0mm



FD 866 R
先端:φ4.5mm



FD 868 R
先端:φ6.0mm



1/1

サミイ
FD 861 R - FD 868 R
230mm



サミイ
FD 298 R
先端:1.8mm
230mm



1/1

マイクロディセクター、診査フック

Aesculap®

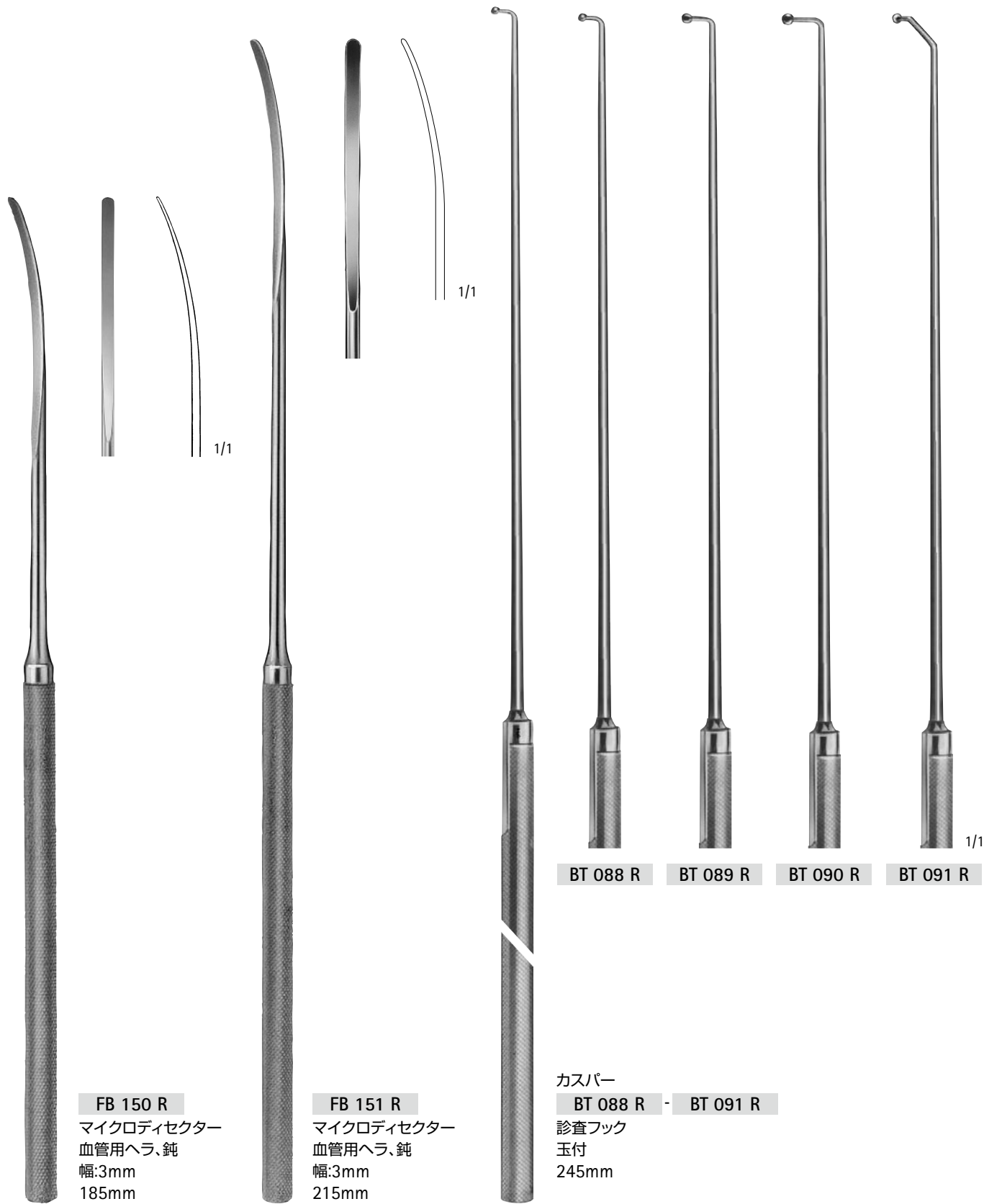

FB 150 R
 マイクロディセクター
 血管用ヘラ、鈍
 幅:3mm
 185mm

FB 151 R
 マイクロディセクター
 血管用ヘラ、鈍
 幅:3mm
 215mm

BT 088 R **BT 089 R** **BT 090 R** **BT 091 R**

カスパー
BT 088 R - BT 091 R
 診査フック
 玉付
 245mm

マイクロ手術器械
 マイクロディセクター、診査フック

マイクロディセクター、マイクロフック

Aesculap®

マイクロ手術器械
マイクロディセクター、マイクロフック



FD 330 R
マイクロフック
鋭鉤
230mm



FD 331 R
マイクロフック
鈍鉤
230mm



FD 332 R - FD 334 R
マイクロディセクター
230mm



FD 332 R



FD 333 R



FD 334 R

マイクロ鋭匙、マイクロディセクター

Aesculap®



マイクロ手術器械
マイクロ鋭匙、マイクロディセクター

マイクロディセクター

Aesculap®

マイクロ手術器械
マイクロディセクター

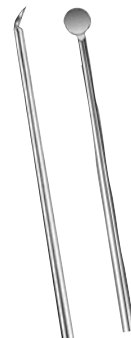

FD 344 R

幅:1.7mm
下向カーブ
230mm

FD 346 R

幅:3.2mm
上向カーブ
230mm

FD 343 R

幅:1.7mm
上向カーブ
230mm

マイクロディセクター、結紮プッシャー

Aesculap®

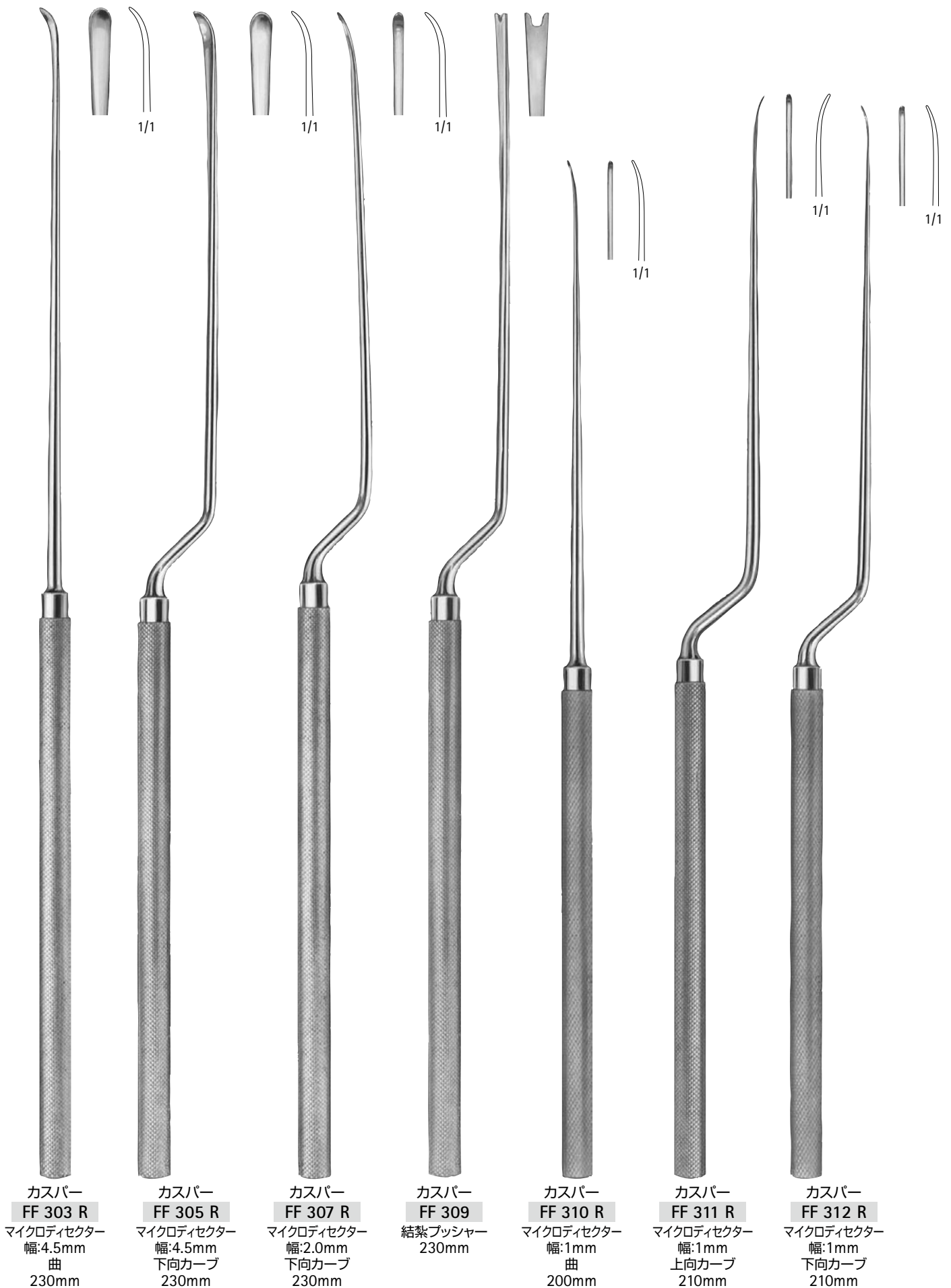

マイクロ手術器械 マイクロディセクター、結紮プッシャー

マイクロディセクター

Aesculap®

マイクロ手術器械
マイクロディセクター

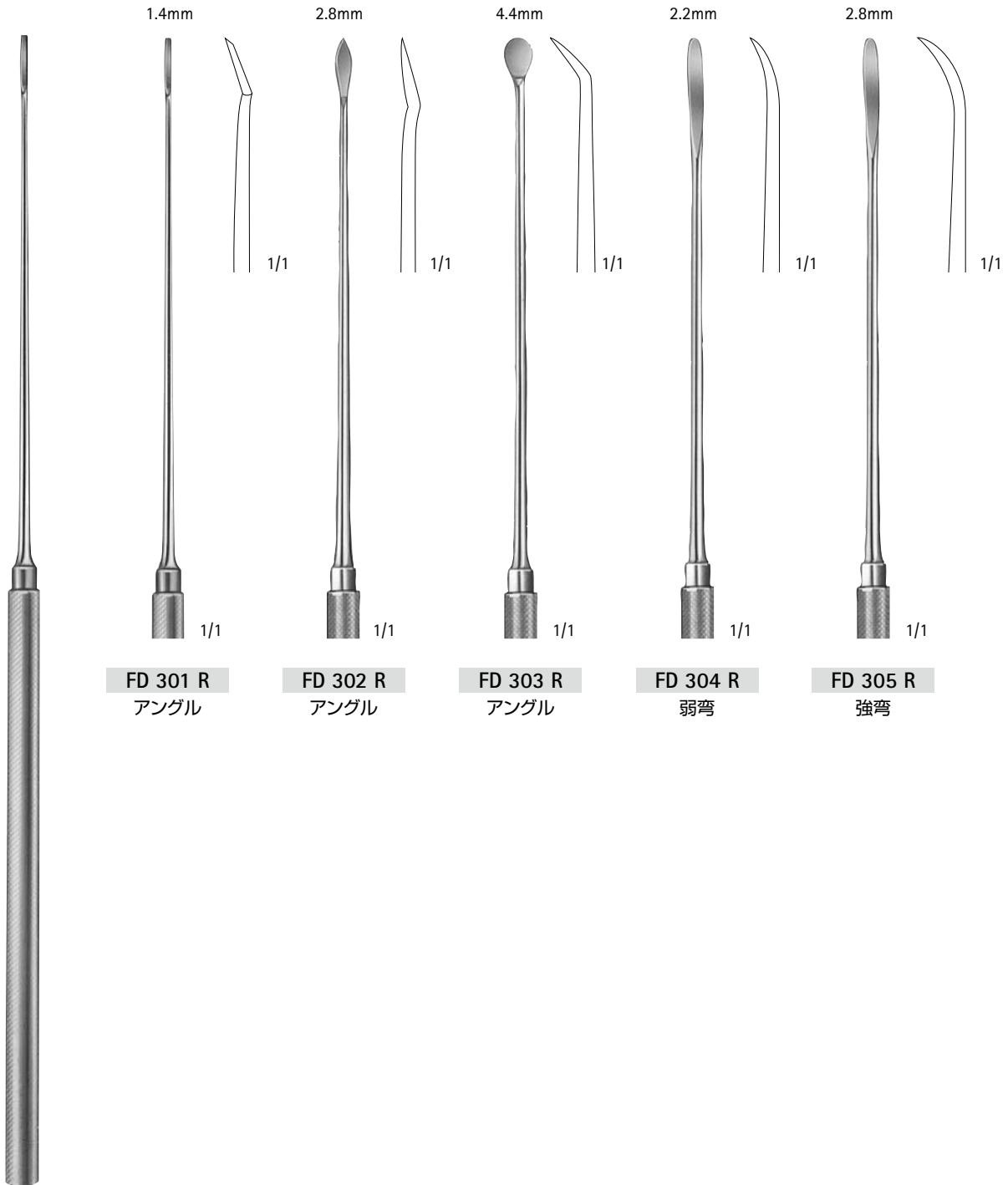

FD 301 R
アングル

FD 302 R
アングル

FD 303 R
アングル

FD 304 R
弱弯

FD 305 R
強弯

ヤサーギル

FD 301 R - FD 305 R
185mm

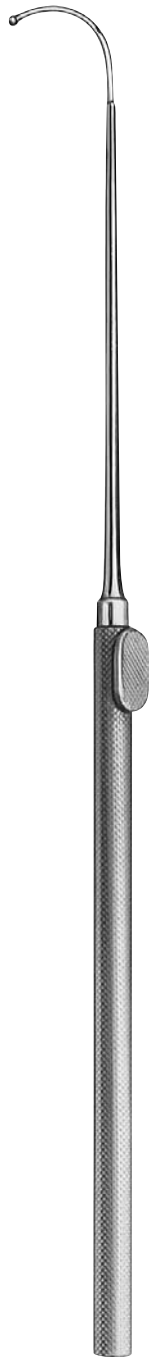

ヤサーギル
FD 271 R
玉付、カーブ
185mm



ヤサーギル
FD 270 R
玉付、左カーブ
185mm



ヤサーギル
FD 272 R
玉付、強彎
185mm



ヤサーギル
FD 273 R
玉付、フック型
185mm



クライエンビュール
FD 396 R
玉付、先端ショート
185mm



1/1
クライエンビュール
FD 397 R
玉付、先端ロング
185mm



1/1
クライエンビュール
FD 398 R
鋭
185mm



1/1
クライエンビュール
FD 399 R
鈍
185mm

マイクロ血管メスーバイオネット型

Aesculap®



FD 351 R - FD 366 R
185mm



ケース 1/1
FD 351 R
上向強弯



ケース 1/1
FD 352 R
下向強弯



ケース 1/1
FD 353 R
上向弱弯



ケース 1/1
FD 354 R
下向弱弯



ヤサーギル 1/1
FD 365 R
下向カーブ



ヤサーギル 1/1
FD 366 R
上向カーブ

マイクロ手術器械
マイクロ血管メス(バイオネット)

ティッシュピック、鋭鉤、マイクロ血管メス

Aesculap®

マイクロ手術器械
ティッシュピック、鋭鉤、マイクロ血管メス



2/1

FD 392 R
ティッシュピック
先端:φ1.8mm
185mm



フィッシュ
FD 376 R
鋭鉤
アングル90°
185mm



1/1



FD 375 R
鋭鉤
アングル90°
185mm



1/1



ヤコブセン
FD 361 R
マイクロ血管メスハンドル
チャック付
(血管メス先 FD362R用)
105mm



1/1

ヤコブセン
FD 362 R
マイクロ血管メス
交換用メス先
(ハンドル FD361R用)
95mm



ヤコブセン
FD 350 R
マイクロ血管メス
185mm

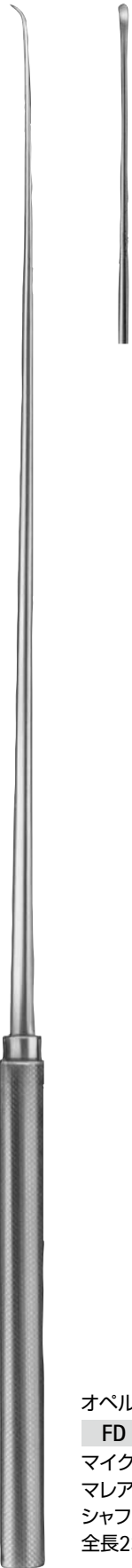

オペル
FD 429 R
マイクロディセクター
マレアブル、曲
シャフト長150mm
全長230mm



オペル
FD 430 R
フック
マレアブル
先端:φ2mm
鈍、アングル 90°
シャフト長150mm
全長230mm



オペル
FD 432 R
フック
マレアブル
先端:φ2mm
鈍、アングル 45°
シャフト長150mm
全長230mm

ダイヤモンドナイフ

Aesculap®

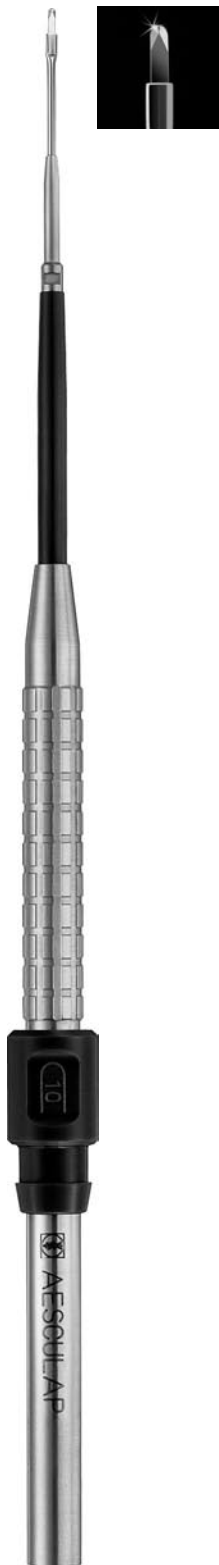
マイクロ手術器械
ダイヤモンドナイフ

FD 113 D
ラウンドブレード
205mm

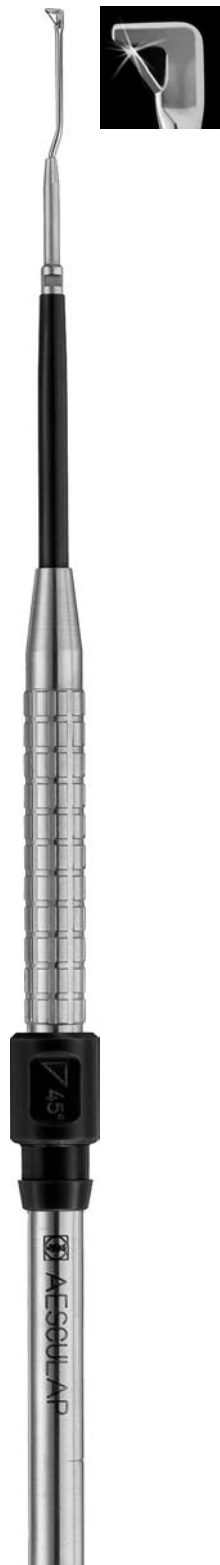

FD 114 D
レトロブレード
先端60°
205mm



FD 115 D
ウェッジブレード
先端45°
205mm



FD 116 D
ランセットブレード
先端60°
205mm

マイクロ替刃メス・ハンドル

Aesculap®



BB 045 T

マイクロscalpel
ハンドル(チタン製)
ラウンドハンドル
145mm

BB 046 R

ラウンドハンドル
135mm

BB 048 R

ラウンドハンドル
155mm

カスパー

BB 052 R

ラウンドハンドル
180mm

BB 054 R

ラウンドハンドル
200mm

ラウンドト

BB 053 R

バイオネット型
スクエアハンドル
210mm

マイクロ手術器械
マイクロ替刃メス・ハンドル

マイクロ替刃メス・ハンドル

Aesculap®

マイクロ手術器械
マイクロ替刃メス・ハンドル

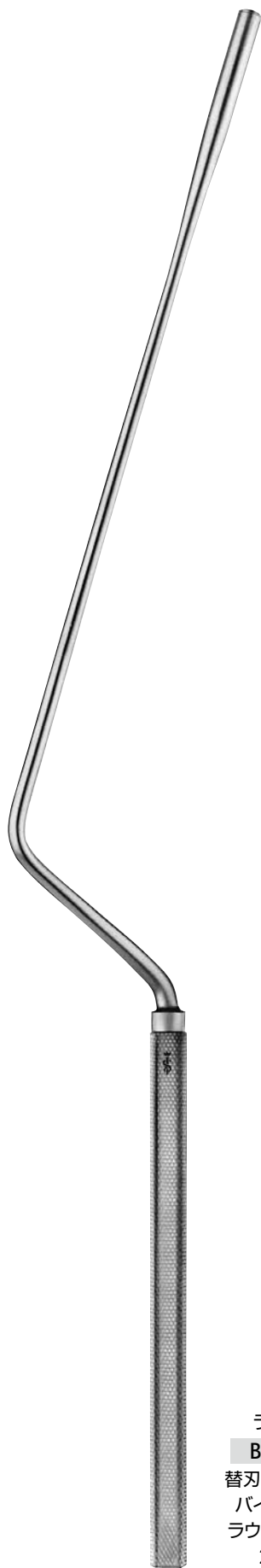

BB 331 R - BB 369 R

マイクロ替刃メス
ステンレススティール
滅菌済み包装



ヤサーギル

BB 331 R

先端:φ1.5mm
販売単位:パック=10枚
(BB 045 T/057 R 用)



ヤサーギル

BB 332 R

先端:φ2.5mm
販売単位:パック=10枚
(BB 045 T/057 R 用)



BB 361 R

販売単位:パック=10枚
(BB 045 T-BB 057 R 用)



BB 362 R

販売単位:パック=10枚
(BB 045 T-BB 057 R 用)



BB 363 R

販売単位:個=1枚
(BB 045 T-BB 057 R 用)



BB 364 R

販売単位:パック=10枚
(BB 045 T-BB 057 R 用)



BB 365 R

販売単位:パック=10枚
(BB 045 T-BB 057 R 用)



BB 367 R

販売単位:パック=10枚
(BB 045 T-BB 057 R 用)



BB 368 R

販売単位:パック=10枚
(BB 045 T-BB 057 R 用)



BB 369 R

販売単位:個=1枚
(BB 045 T-BB 057 R 用)

ハンドル

BB 057 R

替刃メスハンドル
バイオネット型
ラウンドハンドル
250mm

Aesculap® Neurosurgery

下垂体用手術器械

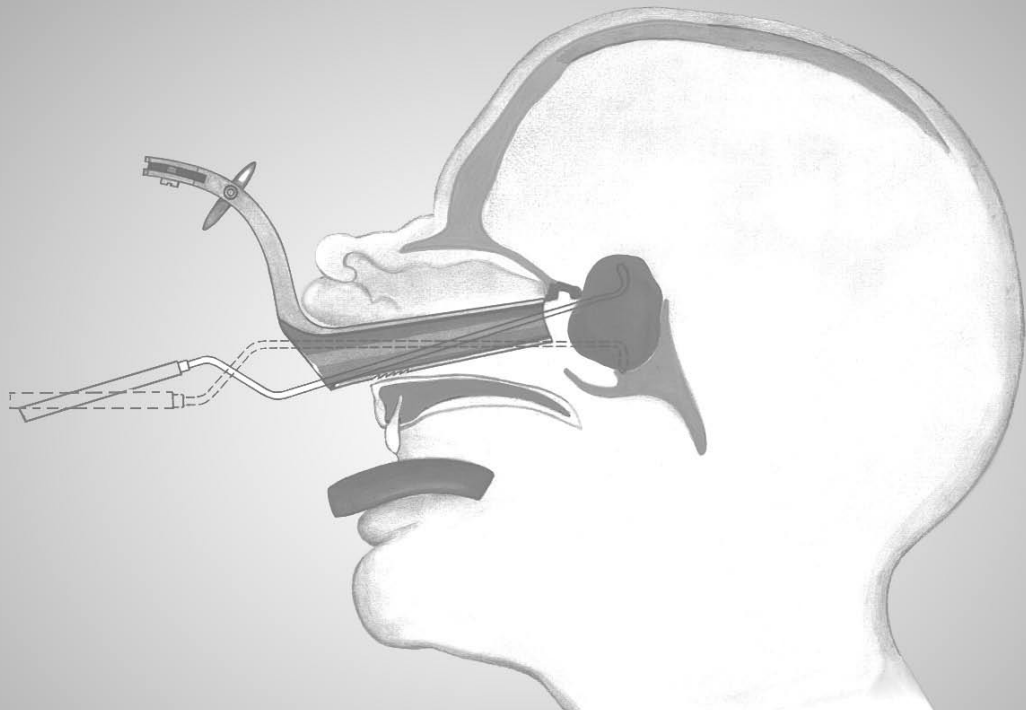

鼻鏡

Aesculap®

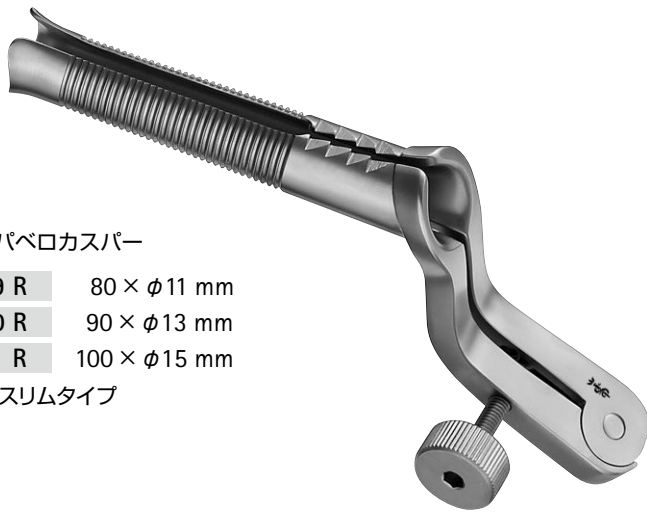

パパベロカスパー

FF 589 R 80 × φ11 mm

FF 590 R 90 × φ13 mm

FF 591 R 100 × φ15 mm

スリムタイプ



TE 749 R

ヘックスキー



パパベロカスパー

FF 590 B 90 × φ13 mm

Noir®
スリムタイプ

クッシング・ランドルト

OK 100 R 70 × φ15 mm

OK 101 R 90 × φ15 mm

OK 102 R 110 × φ15 mm

スペキュラ



コットル
 OK 089 R 76 × 7 mm
 OK 090 R 90 × 7 mm

鼻鏡
 135 mm
 FF 589 R、FF 590 R、
 FF 591 R、FF 590 B、
 の導入用として使用可能



OK 089 R



OK 090 R



ランドルト
 OK 103 R
 スプレッター
 210 mm
 OK 100 R - OK 102 R用



コットル 幅
 OL 301 R 4 mm
 OL 302 R 7 mm
 OL 303 R 9 mm
 OL 304 R 12 mm
 板状ノミ
 深度目盛付、片刃
 180 mm



コットル
 FL 038 R 235g
 平頭 / 丸頭
 185mm

下垂体用手術器械

吸引管、腫瘍鉗子、骨パンチ

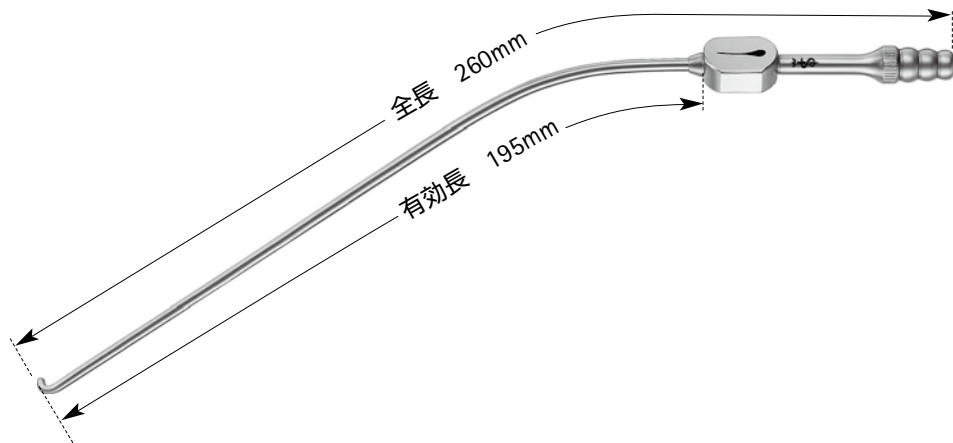

全長 260mm
 有効長 195mm

6Fr ○ 2.0mm **GF 431 R** 右側弯
 6Fr ○ 2.0mm **GF 432 R** 左側弯
 マイクロファイバー吸引管

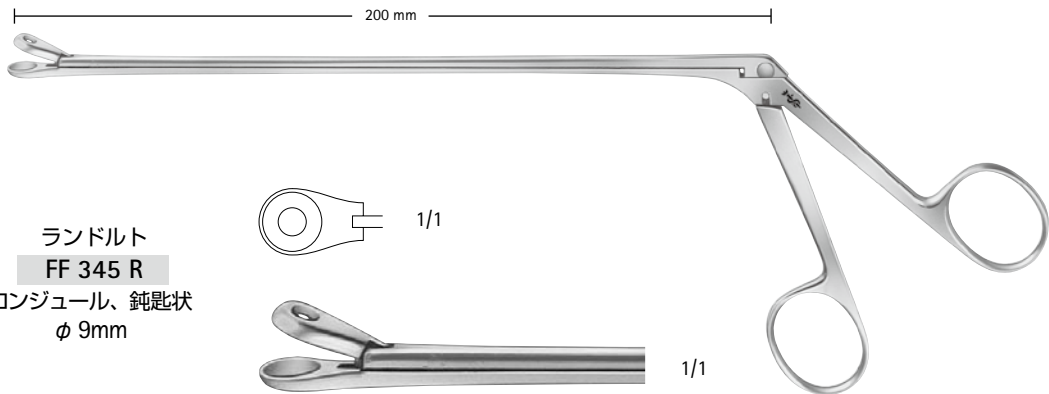

ランドルト
FF 345 R
 ロンジュール、鈍匙状
 φ 9mm

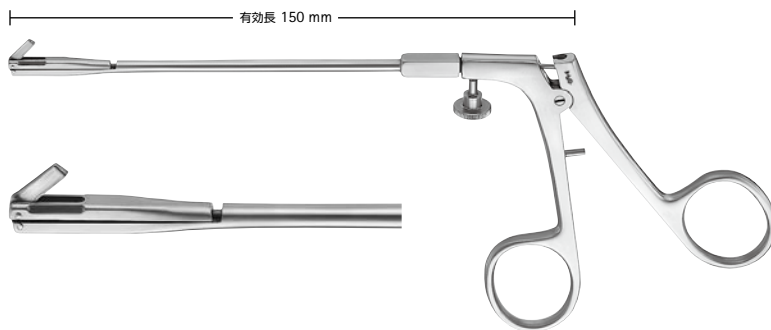

FA 076 R
 鼻中隔骨パンチ
 バックワードタイプ
 回転式

下垂体用手術器械

マイクロ剪刀、マイクロフォーセプス

Aesculap®

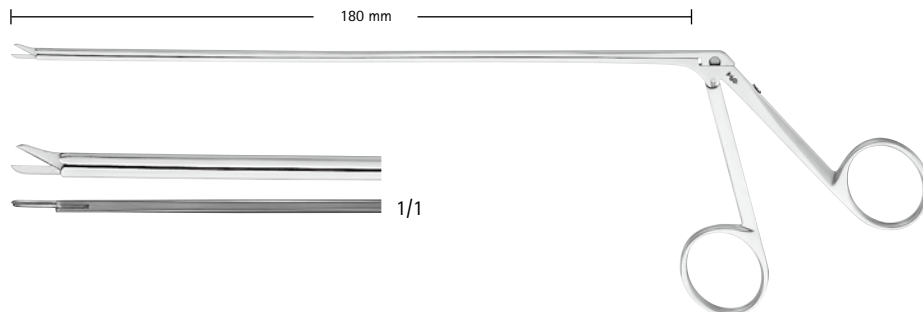

FA 072 R
ストレート



FA 073 R
左カーブ



FA 074 R
右カーブ



FA 075 R



FA 072 R - FA 075 R
マイクロ剪刀

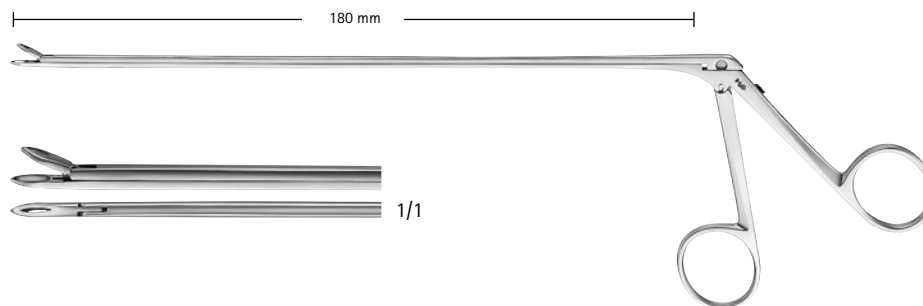

FA 069 R
ストレート



FA 070R
左カーブ



FA 071 R
右カーブ



FA 069 R - FA 071 R
マイクロフォーセプス

下垂体用手術器械

マイクロ剪刀、マイクロフォーセプス

ファールブッシュ
FD 220 R
マイクロ剪刀
水平カット用、上向

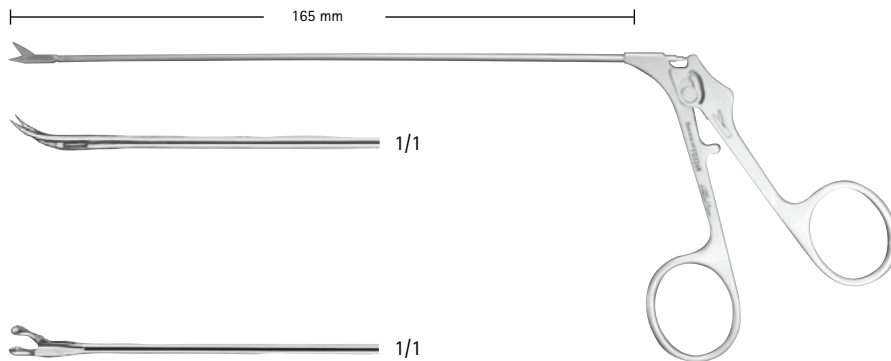

ニコラ
FD 222 R
鋭匙状鉗子
下垂体用
φ 2.5mm



ヤサーギル・ニコラ
FD 224 R
三角状把持鉗子
下垂体用
直



ニコラ
FD 226 R
マイクロ剪刀
下垂体用
直



カスパー
FD 228 R
マイクロ剪刀
360°回転式

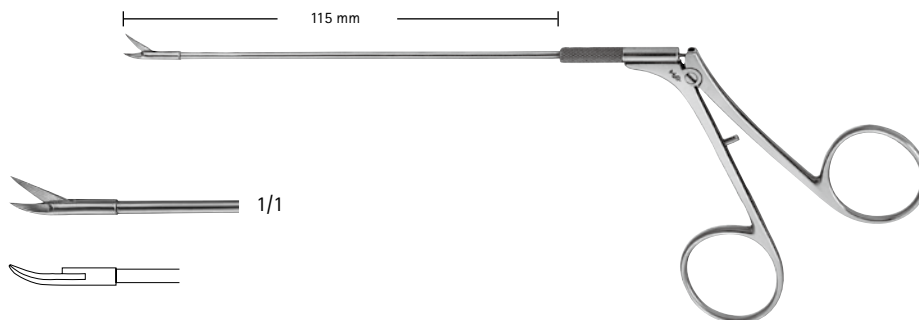

下垂体用手術器械

マイクロキュレット、 マイクロディセクター、マイクロフック

Aesculap®

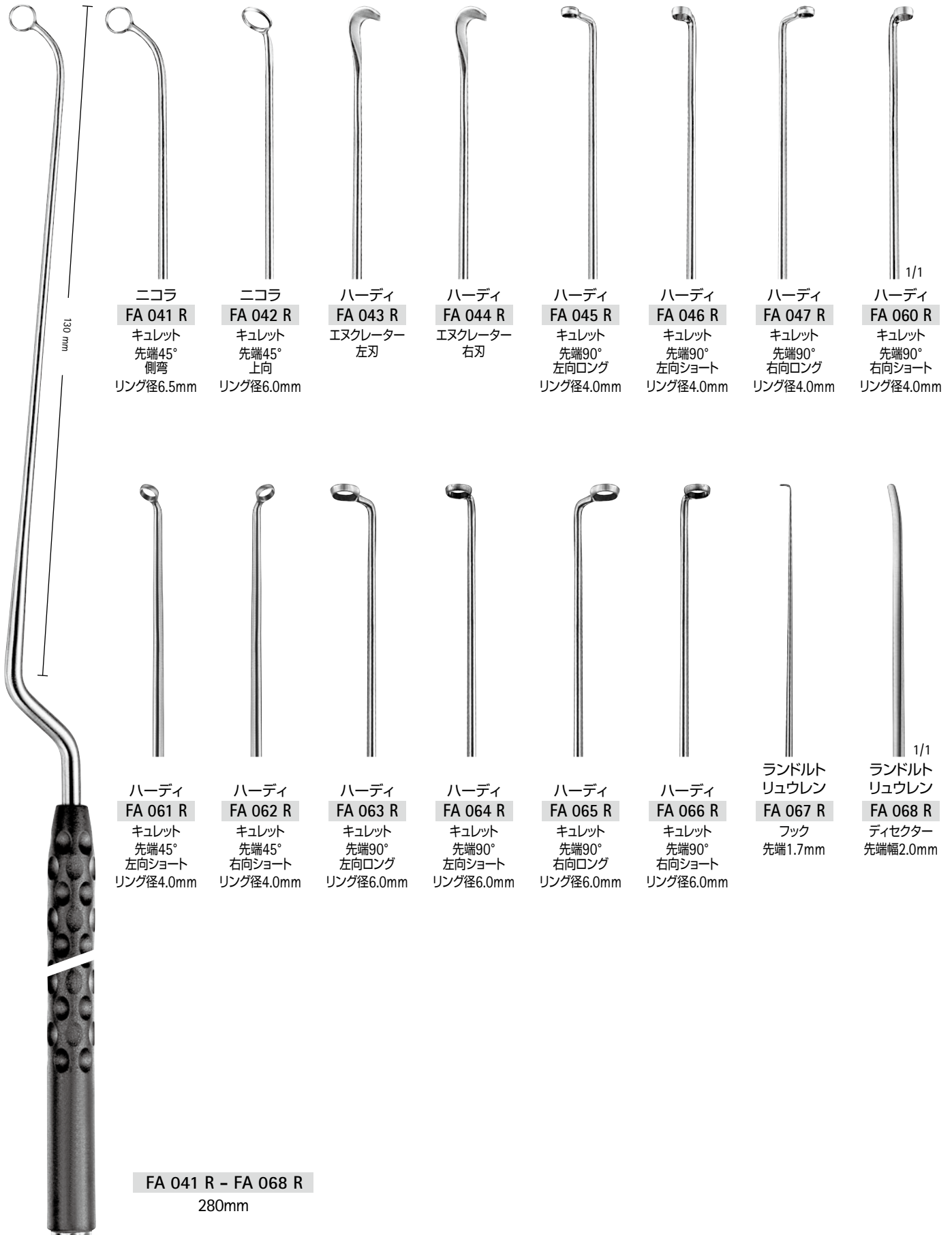

下垂体用手術器械

マイクロキュレット、 マイクロディセクター、マイクロフック

下垂体用手術器械

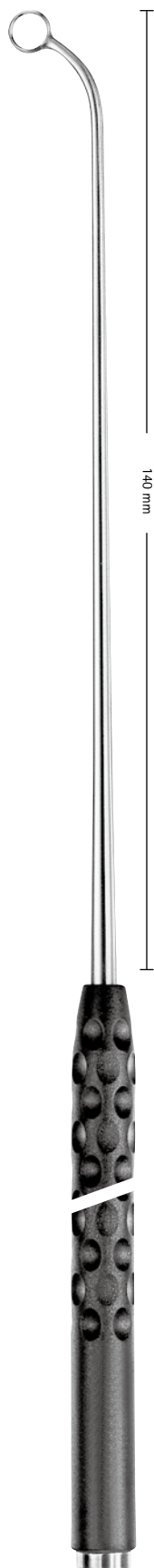

140 mm

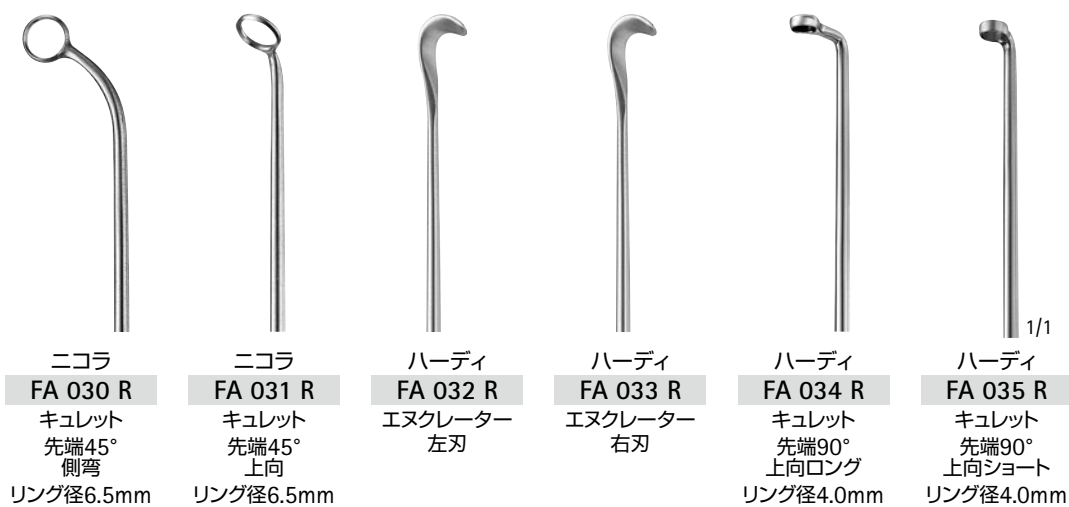

FA 030 R - FA 040 R
265mm

マイクロキュレット

Aesculap®

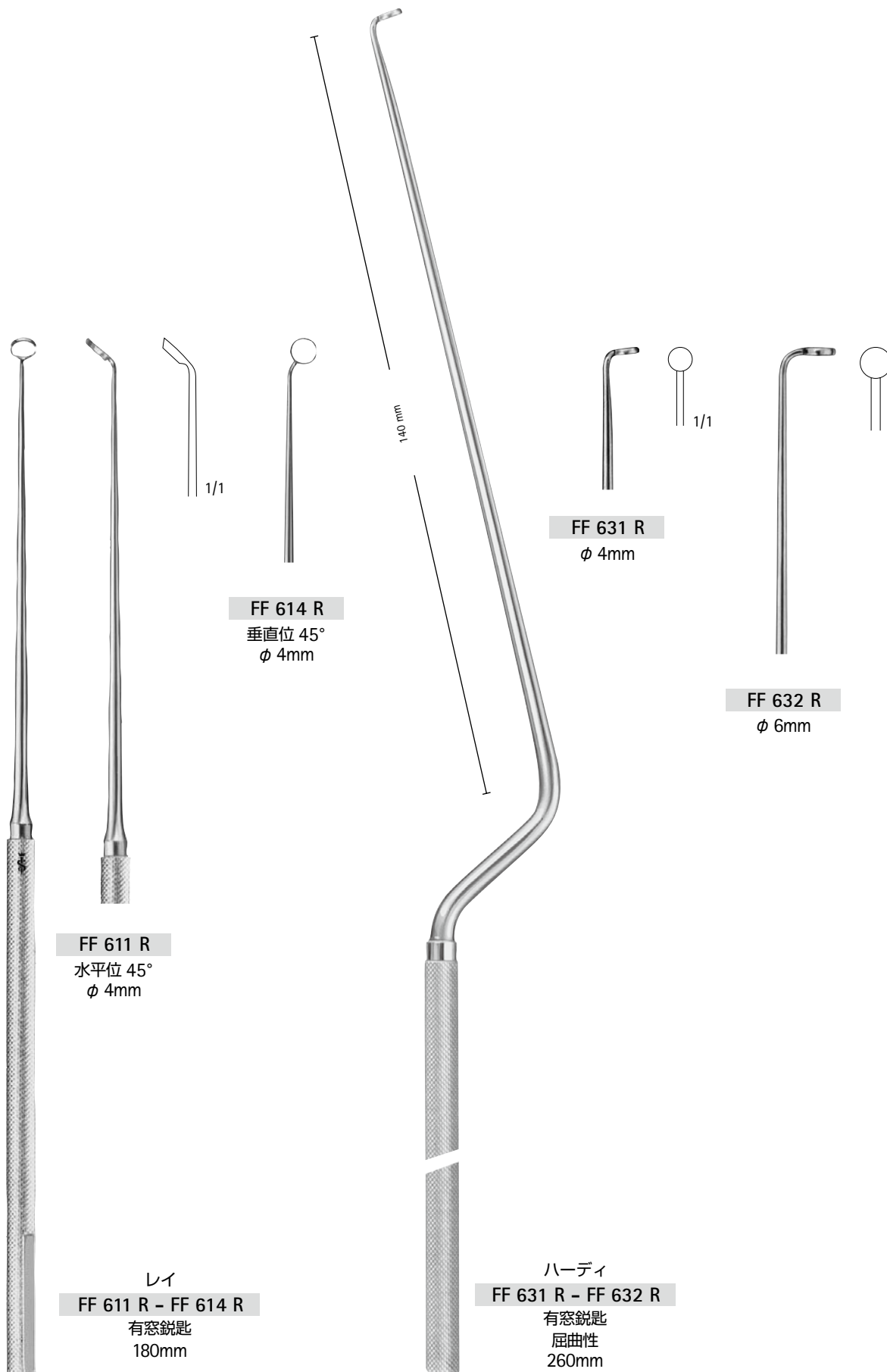

FF 611 R
 水平位 45°
 φ 4mm

FF 614 R
 垂直位 45°
 φ 4mm

FF 631 R
 φ 4mm

FF 632 R
 φ 6mm

レイ
FF 611 R - FF 614 R
 有窓鋭匙
 180mm

ハーディ
FF 631 R - FF 632 R
 有窓鋭匙
 屈曲性
 260mm

下垂体用手術器械

マイクロキュレット

Aesculap®

下垂体用手術器械

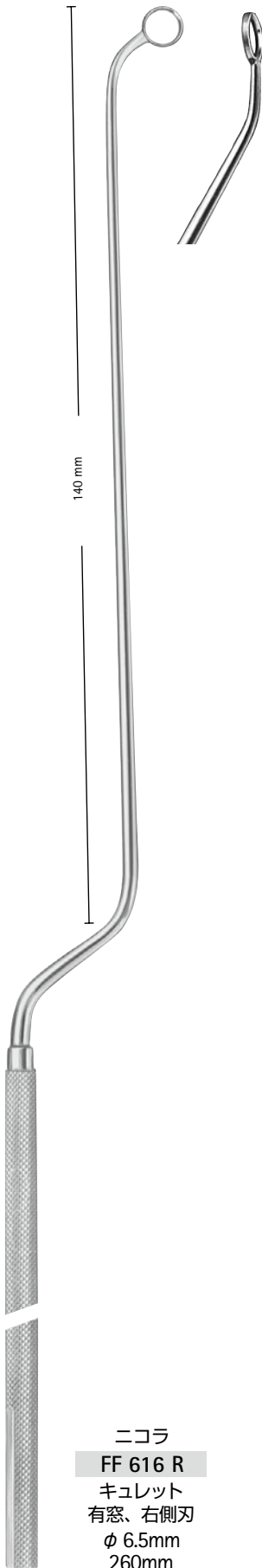

ニコラ
FF 616 R
 キュレット
 有窓、右側刃
 φ 6.5mm
 260mm

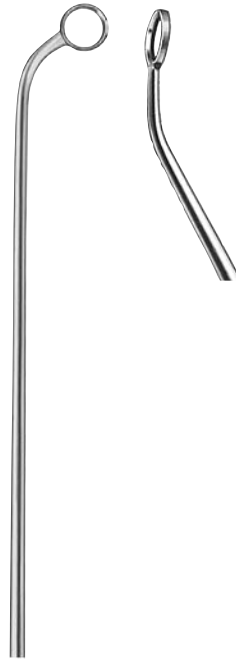

ニコラ
FF 617 R
 キュレット
 有窓、左側刃
 φ 6.5mm
 260mm

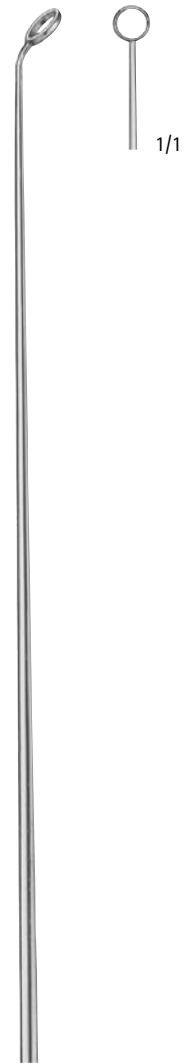

ニコラ
FF 618 R
 キュレット
 有窓、屈曲性
 φ 6.5mm
 260mm

マイクロキュレット、マイクロフック

Aesculap®

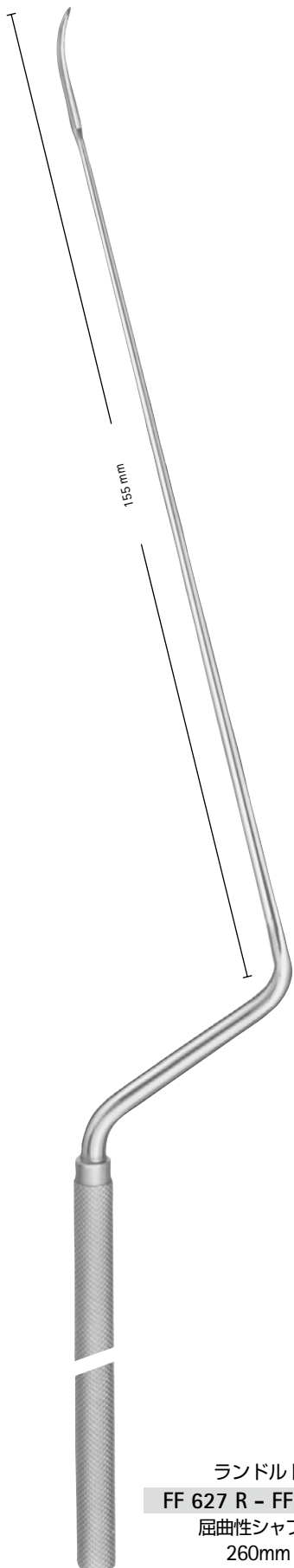

ランドルト
FF 627 R - FF 629 R
屈曲性シャフト
260mm



FF 627 R
キュレット



FF 628 R
キュレット
カップ状



FF 629 R
フック
鈍鉤



下垂体用手術器械

マイクロディセクター

Aesculap®

下垂体用手術器械

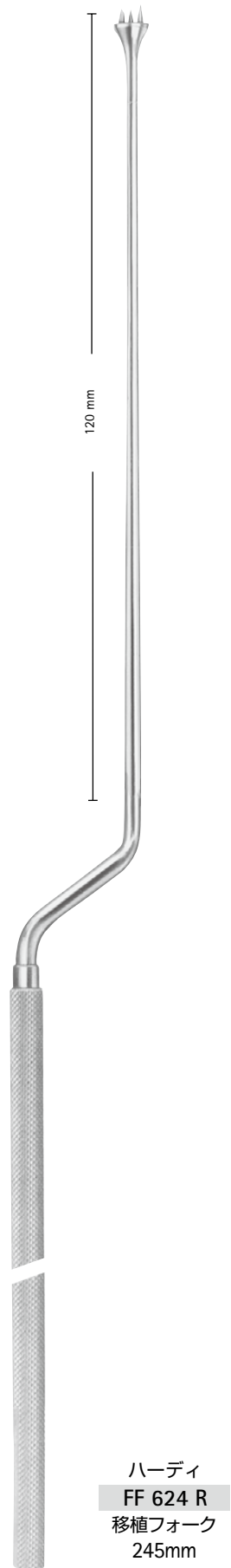
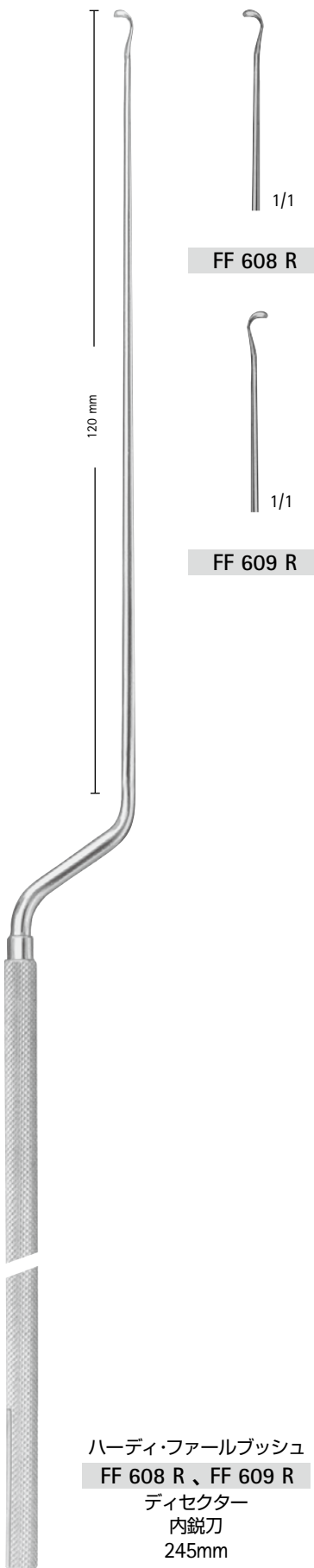

マイクロディセクター、マイクロ鋭匙、マイクロフック

Aesculap®

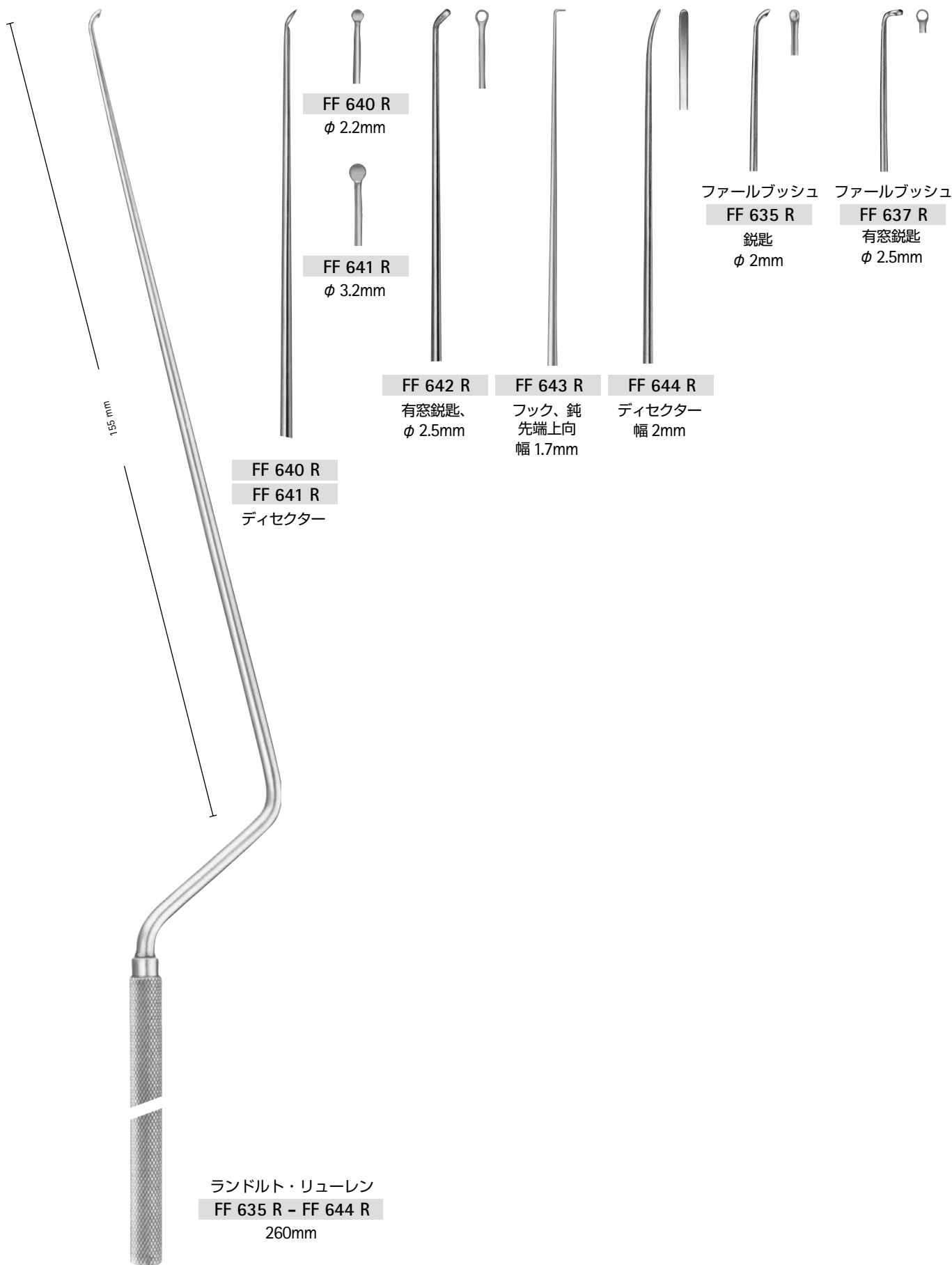

下垂体用手術器械

マイクロエヌクレーター

Aesculap®

下垂体用手術器械

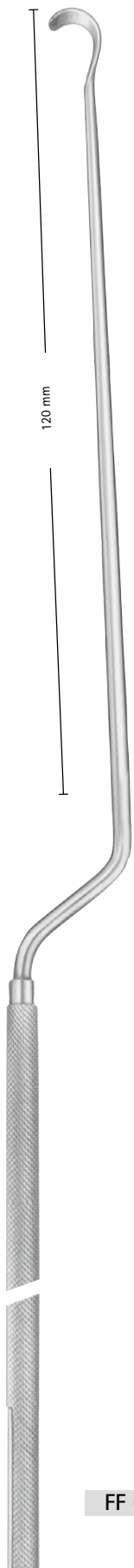

120 mm

FF 620 R
鈍刀、下向

FF 621 R
鈍刀、上向

ハーディ
FF 620 R - FF 621 R
245mm

マイクロエヌクレーター

Aesculap®

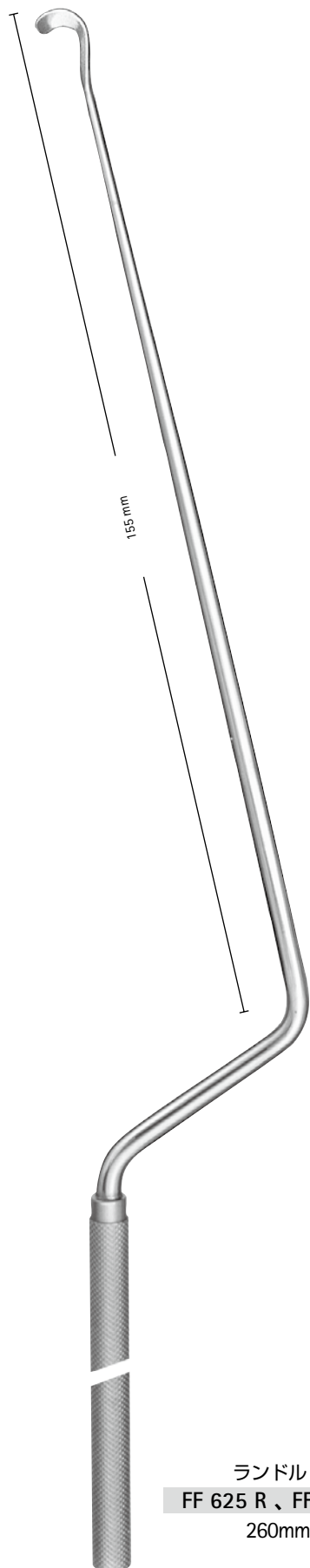

ランドルト
FF 625 R、FF 626 R
260mm



FF 625 R
鈍刀、下向



FF 626 R
鈍刀、上向

下垂体用手術器械

マイクロピンセット、バイポーラピンセット

Aesculap®

■ T型バイポーラ凝固ピンセット

狭深部、特に下垂体領域での適確な把持と凝固を実現します。



エースクラップ
フラット型

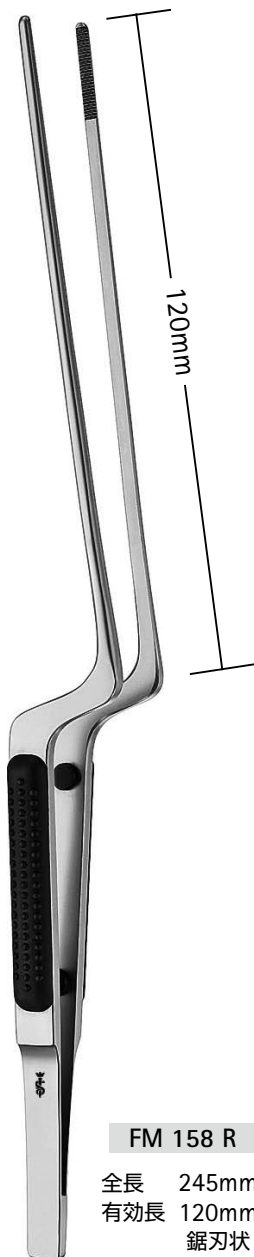

FM 158 R

全長 245mm
有効長 120mm
鋸刃状



GK 800 R

T型
255mm

下垂体用手術器械

Aesculap® Neurosurgery

骨パンチ、ロンジュール



Aesculap Bone Punches

ASC Kerrison Line-up List

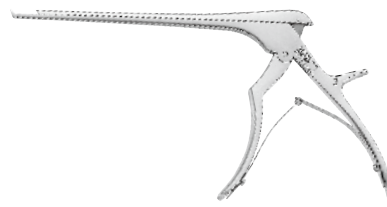

骨パンチ

ジョーポジション	シャフト長	先端タイプ	先端サイズ	Non Detachable(非分解式)			
				品番	イジェクター	開口幅	
130° 上向	180mm	スタンダード	1mm	FF715R	×	8mm	
			1.5mm	FF638R	×	9mm	
			1.5mm	-	-	-	
			2mm	FF717R	×	9mm	
			2mm	FF677R	×	15mm	
			2.5mm	FF639R	×	10mm	
			3mm	FF720R	×	10mm	
			3mm	FF678R	×	15mm	
			4mm	FF724R	×	12mm	
			4mm	FF679R	×	15mm	
			5mm	FF722R	×	12mm	
			5mm	FF680R	×	15mm	
	6mm	FF726R	×	12mm			
	6mm	-	-	-			
	薄型	1mm	FF771R	×	8mm		
		1.5mm	FF645R	×	9mm		
		2mm	FF772R	×	9mm		
		2.5mm	FF646R	×	10mm		
		3mm	FF773R	×	10mm		
		4mm	FF769R	×	12mm		
		5mm	FF770R	×	12mm		
		1mm	FF691R	×	8mm		
		1.5mm	FF649R	×	9mm		
		2mm	FF737R	×	9mm		
		2mm	FF660R	×	15mm		
		2.5mm	FF657R	×	10mm		
	3mm	FF738R	×	10mm			
	3mm	FF739R	×	15mm			
	4mm	FF727R	×	12mm			
	4mm	FF745R	×	15mm			
	5mm	FF728R	×	12mm			
	5mm	FF751R	×	15mm			
	6mm	FF729R	×	12mm			
	6mm	FF753R	×	15mm			
	薄型	1mm	FF661R	×	8mm		
		1.5mm	FF658R	×	9mm		
2mm		FF662R	×	9mm			
2.5mm		FF659R	×	10mm			
3mm		FF663R	×	10mm			
4mm		FF664R	×	12mm			
5mm		FF665R	×	12mm			
1mm		FF674R	×	8mm			
2mm		FF682R	×	9mm			
3mm		FF683R	×	10mm			
4mm		FF684R	×	12mm			
5mm		FF685R	×	12mm			
スタンダード	230mm	スタンダード	1mm	FF734R	×	8mm	
			2mm	FF746R	×	9mm	
			3mm	FF747R	×	10mm	
			4mm	FF748R	×	12mm	
			4mm	FF749R	×	12mm	
			5mm	FF749R	×	12mm	
	薄型	280mm	スタンダード	1mm	FF696R	×	8mm
				2mm	FF686R	×	9mm
				3mm	FF687R	×	10mm
				4mm	FF688R	×	12mm
				4mm	FF689R	×	12mm
				5mm	FF689R	×	12mm
薄型	280mm	薄型	1mm	FF673R	×	8mm	
			2mm	FF666R	×	9mm	
			3mm	FF667R	×	10mm	
			4mm	FF668R	×	12mm	
			4mm	FF668R	×	12mm	
			5mm	FF669R	×	12mm	
130° 下向	180mm	スタンダード	1mm	FF711R	×	8mm	
			2mm	FF712R	×	9mm	
			3mm	FF713R	×	10mm	
			4mm	FF714R	×	12mm	
			4mm	FF725R	×	12mm	
			5mm	FF725R	×	12mm	
	薄型	180mm	薄型	1mm	FF781R	×	8mm
				2mm	FF782R	×	9mm
				3mm	FF783R	×	10mm
				4mm	FF784R	×	12mm
				4mm	FF784R	×	12mm
				5mm	FF785R	×	12mm
スタンダード	230mm	スタンダード	2mm	FF692R	×	9mm	
			3mm	FF693R	×	10mm	
			4mm	FF694R	×	12mm	
			4mm	FF694R	×	12mm	
			5mm	FF695R	×	12mm	
			5mm	FF695R	×	12mm	
90° 上向	180mm	スタンダード	1mm	FF716R	×	8mm	
			2mm	FF718R	×	9mm	
			3mm	FF750R	×	10mm	
			4mm	FF752R	×	12mm	
			5mm	FF754R	×	12mm	
			6mm	FF755R	×	12mm	
90° 下向	180mm	スタンダード	1mm	FF741R	×	8mm	
			2mm	FF719R	×	9mm	
			3mm	FF721R	×	10mm	
			4mm	FF742R	×	12mm	
			5mm	FF723R	×	12mm	
			6mm	FF743R	×	12mm	
90° 上向 カーブ	200mm	スタンダード	2mm	FF466R	×	10mm	
			3mm	FF467R	×	10mm	
			4mm	FF468R	×	10mm	
			5mm	FF469R	×	10mm	
130° 上向 バイオネット	240mm (170mm)	スタンダード	2mm	FF496R	×	10mm	
			3mm	FF497R	×	10mm	
			4mm	FF498R	×	10mm	
			5mm	FF499R	×	10mm	



ジョーポジション	シャフト長	先端タイプ	先端サイズ	Detachable(分解式)			Detachable Noir(コーティング/分解式)		
				品番	イジェクター	開口幅	品番	イジェクター	開口幅
130° 上向	180mm	スタンダード	1mm	FK900R	×	8mm	FK900B	×	8mm
			1.5mm	FK911R	×	9mm	FK911B	×	9mm
			1.5mm	-	-	-	FK941B	×	15mm
			2mm	FK901R	○	9mm	FK901B	○	9mm
			2mm	FK971R	○	15mm	FK971B	○	15mm
			2.5mm	FK912R	○	10mm	FK912B	○	10mm
			3mm	FK902R	○	10mm	FK902B	○	10mm
			3mm	FK972R	○	15mm	FK972B	○	15mm
			4mm	FK903R	○	12mm	FK903B	○	12mm
			4mm	FK973R	○	15mm	FK973B	○	15mm
			5mm	FK904R	○	12mm	FK904B	○	12mm
			5mm	FK974R	○	15mm	FK974B	○	15mm
	6mm	FK905R	○	12mm	FK905B	○	12mm		
	6mm	FK975R	○	15mm	FK975B	○	15mm		
	200mm	スタンダード	1mm	FK906R	×	8mm	FK906B	×	8mm
			1.5mm	FK923R	×	9mm	FK923B	×	9mm
			2mm	FK907R	○	9mm	FK907B	○	9mm
			2.5mm	FK924R	○	10mm	FK924B	○	10mm
			3mm	FK908R	○	10mm	FK908B	○	10mm
			4mm	FK909R	○	12mm	FK909B	○	12mm
		薄型	2mm	FK910R	○	12mm	FK910B	○	12mm
			1mm	FK960R	×	8mm	FK960B	×	8mm
			1.5mm	FK966R	×	9mm	FK966B	×	9mm
			2mm	FK913R	○	9mm	FK913B	○	9mm
2mm			FK970R	○	15mm	FK970B	○	15mm	
2.5mm			FK967R	○	10mm	FK967B	○	10mm	
230mm	スタンダード	3mm	FK914R	○	10mm	FK914B	○	10mm	
		3mm	FK982R	○	15mm	FK982B	○	15mm	
		4mm	FK915R	○	12mm	FK915B	○	12mm	
		4mm	FK983R	○	15mm	FK983B	○	15mm	
		5mm	FK916R	○	12mm	FK916B	○	12mm	
		5mm	FK984R	○	15mm	FK984B	○	15mm	
	薄型	6mm	FK917R	○	12mm	FK917B	○	12mm	
		6mm	FK985R	○	15mm	FK985B	○	15mm	
		1mm	FK961R	×	8mm	FK961B	×	8mm	
		1.5mm	FK968R	×	9mm	FK968B	×	9mm	
		2mm	FK962R	○	9mm	FK962B	○	9mm	
		2.5mm	FK969R	○	10mm	FK969B	○	10mm	
280mm	スタンダード	3mm	FK963R	○	10mm	FK963B	○	10mm	
		4mm	FK964R	○	12mm	FK964B	○	12mm	
		5mm	FK965R	○	12mm	FK965B	○	12mm	
		1mm	FK918R	×	8mm	FK918B	×	8mm	
		2mm	FK919R	○	9mm	FK919B	○	9mm	
		3mm	FK920R	○	10mm	FK920B	○	10mm	
	薄型	4mm	FK921R	○	12mm	FK921B	○	12mm	
		5mm	FK922R	○	12mm	FK922B	○	12mm	
		1mm	FK929R	×	8mm	FK929B	×	8mm	
		2mm	FK925R	○	9mm	FK925B	○	9mm	
		3mm	FK926R	○	10mm	FK926B	○	10mm	
		4mm	FK927R	○	12mm	FK927B	○	12mm	
130° 下向	180mm	スタンダード	5mm	FK928R	○	12mm	FK928B	○	12mm
			1mm	FK981R	×	8mm	FK981B	×	8mm
			2mm	FK986R	○	9mm	FK986B	○	9mm
			3mm	FK987R	○	10mm	FK987B	○	10mm
			4mm	FK988R	○	12mm	FK988B	○	12mm
			5mm	FK989R	○	12mm	FK989B	○	12mm
	230mm	スタンダード	1mm	FK980R	×	8mm	FK980B	×	8mm
			2mm	FK976R	○	9mm	FK976B	○	9mm
			3mm	FK977R	○	10mm	FK977B	○	10mm
			4mm	FK978R	○	12mm	FK978B	○	12mm
			5mm	FK979R	○	12mm	FK979B	○	12mm
			1mm	FK930R	×	8mm	-	-	-
90° 上向	180mm	スタンダード	2mm	FK931R	○	9mm	-	-	-
			3mm	FK932R	○	10mm	-	-	-
			4mm	FK933R	○	12mm	-	-	-
			5mm	FK934R	○	12mm	-	-	-
			1mm	FK936R	×	8mm	-	-	-
			2mm	FK937R	○	9mm	-	-	-
	230mm	スタンダード	3mm	FK938R	○	10mm	-	-	-
			4mm	FK939R	○	12mm	-	-	-
			5mm	FK940R	○	12mm	-	-	-
			2mm	FK943R	○	9mm	-	-	-
			3mm	FK944R	○	10mm	-	-	-
			4mm	FK945R	○	12mm	-	-	-
90° 下向	180mm	スタンダード	5mm	FK946R	○	12mm	-	-	-
			1mm	FK948R	×	8mm	FK948B	×	8mm
			2mm	FK949R	○	9mm	FK949B	○	9mm
			3mm	FK950R	○	10mm	FK950B	○	10mm
			4mm	FK951R	○	12mm	FK951B	○	12mm
			5mm	FK952R	○	12mm	FK952B	○	12mm
90° 下向	180mm	スタンダード	6mm	FK953R	○	12mm	FK953B	○	12mm
			1mm	FK954R	×	8mm	-	-	-
			2mm	FK955R	○	9mm	-	-	-
			3mm	FK956R	○	10mm	-	-	-
			4mm	FK957R	○	12mm	-	-	-
			5mm	FK958R	○	12mm	-	-	-

骨パンチ

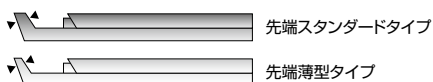

先端サイズ(mm) 1.0 □ 1.5 □ 2.0 □ 2.5 □ 3.0 □ 4.0 □ 5.0 □ 6.0 □

■ハンドルのカラーにより、先端薄型とスタンダードタイプを識別することができます。

■先端薄型：ゴールドハンドル



先端薄型ケリソノノール骨パンチは、
組織が柔らかく小さな骨へのアプローチが可能です。

■スタンダードタイプ：ブラックハンドル



- ブラックコーティングにより、无影灯による光の反射を防ぎ、術中のストレスを軽減します。
- チタン合金コーティング(Titanium Aluminum Nitride coating)により表面強度が強くなり、さらに切れ味がよくなりました。耐久性にも優れています。
- 滑らかな表面加工により動きがスムーズとなり、切れ味も滑らかになりました。
- 適切な洗浄・滅菌を行うため、2パーツに分解が可能です。道具無しで簡単に分解出来ます。

Noir® デタッチャブル 骨パンチ

Aesculap®



製品番号	シャフト長	ジョーポジション	先端サイズ	開口幅	イジェクター
------	-------	----------	-------	-----	--------

FK 900 B	180 mm	上向	1 mm	8mm	無
FK 911 B	180 mm	上向	1.5 mm	9mm	無
FK 941 B	180 mm	上向	1.5 mm	15mm	無
FK 901 B	180 mm	上向	2 mm	9mm	有
FK 971 B	180 mm	上向	2 mm	15mm	有
FK 912 B	180 mm	上向	2.5 mm	10mm	有
FK 902 B	180 mm	上向	3 mm	10mm	有
FK 972 B	180 mm	上向	3 mm	15mm	有
FK 903 B	180 mm	上向	4 mm	12mm	有
FK 973 B	180 mm	上向	4 mm	15mm	有
FK 904 B	180 mm	上向	5 mm	12mm	有
FK 974 B	180 mm	上向	5 mm	15mm	有
FK 905 B	180 mm	上向	6 mm	12mm	有
FK 975 B	180 mm	上向	6 mm	15mm	有

FK 960 B	200 mm	上向	1 mm	8mm	無
FK 966 B	200 mm	上向	1.5 mm	9mm	無
FK 913 B	200 mm	上向	2 mm	9mm	有
FK 970 B	200 mm	上向	2 mm	15mm	有
FK 967 B	200 mm	上向	2.5 mm	10mm	有
FK 914 B	200 mm	上向	3 mm	10mm	有
FK 982 B	200 mm	上向	3 mm	15mm	有
FK 915 B	200 mm	上向	4 mm	12mm	有
FK 983 B	200 mm	上向	4 mm	15mm	有
FK 916 B	200 mm	上向	5 mm	12mm	有
FK 984 B	200 mm	上向	5 mm	15mm	有
FK 917 B	200 mm	上向	6 mm	12mm	有
FK 985 B	200 mm	上向	6 mm	15mm	有

FK 918 B	230 mm	上向	1 mm	8mm	無
FK 919 B	230 mm	上向	2 mm	9mm	有
FK 920 B	230 mm	上向	3 mm	10mm	有
FK 921 B	230 mm	上向	4 mm	12mm	有
FK 922 B	230 mm	上向	5 mm	12mm	有

FK 981 B	280 mm	上向	1 mm	8mm	無
FK 986 B	280 mm	上向	2 mm	9mm	有
FK 987 B	280 mm	上向	3 mm	10mm	有
FK 988 B	280 mm	上向	4 mm	12mm	有
FK 989 B	280 mm	上向	5 mm	12mm	有

先端薄型タイプ
(ゴールドハンドル)

FK 906 B	180 mm	上向	1 mm	8mm	無
FK 923 B	180 mm	上向	1.5 mm	9mm	無
FK 907 B	180 mm	上向	2 mm	9mm	有
FK 924 B	180 mm	上向	2.5 mm	10mm	有
FK 908 B	180 mm	上向	3 mm	10mm	有
FK 909 B	180 mm	上向	4 mm	12mm	有
FK 910 B	180 mm	上向	5 mm	12mm	有

FK 961 B	200 mm	上向	1 mm	8mm	無
FK 968 B	200 mm	上向	1.5 mm	9mm	無
FK 962 B	200 mm	上向	2 mm	9mm	有
FK 969 B	200 mm	上向	2.5 mm	10mm	有
FK 963 B	200 mm	上向	3 mm	10mm	有
FK 964 B	200 mm	上向	4 mm	12mm	有
FK 965 B	200 mm	上向	5 mm	12mm	有

FK 929 B	230 mm	上向	1 mm	8mm	無
FK 925 B	230 mm	上向	2 mm	9mm	有
FK 926 B	230 mm	上向	3 mm	10mm	有
FK 927 B	230 mm	上向	4 mm	12mm	有
FK 928 B	230 mm	上向	5 mm	12mm	有

FK 980 B	280 mm	上向	1 mm	8mm	無
FK 976 B	280 mm	上向	2 mm	9mm	有
FK 977 B	280 mm	上向	3 mm	10mm	有
FK 978 B	280 mm	上向	4 mm	12mm	有
FK 979 B	280 mm	上向	5 mm	12mm	有

先端サイズ(mm) 1.0 ■ 1.5 ■ 2.0 ■ 2.5 ■ 3.0 ■ 4.0 ■ 5.0 ■ 6.0

デタッチャブル 骨パンチ

Aesculap®

骨
パン
チ

製品番号	シャフト長	ジョーポジション	先端サイズ	開口幅	イジェクター
FK 900 R	180 mm	上向	1 mm	8mm	無
FK 911 R	180 mm	上向	1.5 mm	9mm	無
FK 901 R	180 mm	上向	2 mm	9mm	有
FK 971 R	180 mm	上向	2 mm	15mm	有
FK 912 R	180 mm	上向	2.5 mm	10mm	有
FK 902 R	180 mm	上向	3 mm	10mm	有
FK 972 R	180 mm	上向	3 mm	15mm	有
FK 903 R	180 mm	上向	4 mm	12mm	有
FK 973 R	180 mm	上向	4 mm	15mm	有
FK 904 R	180 mm	上向	5 mm	12mm	有
FK 974 R	180 mm	上向	5 mm	15mm	有
FK 905 R	180 mm	上向	6 mm	12mm	有
FK 975 R	180 mm	上向	6 mm	15mm	有
FK 960 R	200 mm	上向	1 mm	8mm	無
FK 966 R	200 mm	上向	1.5 mm	9mm	無
FK 913 R	200 mm	上向	2 mm	9mm	有
FK 970 R	200 mm	上向	2 mm	15mm	有
FK 967 R	200 mm	上向	2.5 mm	10mm	有
FK 914 R	200 mm	上向	3 mm	10mm	有
FK 982 R	200 mm	上向	3 mm	15mm	有
FK 915 R	200 mm	上向	4 mm	12mm	有
FK 983 R	200 mm	上向	4 mm	15mm	有
FK 916 R	200 mm	上向	5 mm	12mm	有
FK 984 R	200 mm	上向	5 mm	15mm	有
FK 917 R	200 mm	上向	6 mm	12mm	有
FK 985 R	200 mm	上向	6 mm	15mm	有
FK 918 R	230 mm	上向	1 mm	8mm	無
FK 919 R	230 mm	上向	2 mm	9mm	有
FK 920 R	230 mm	上向	3 mm	10mm	有
FK 921 R	230 mm	上向	4 mm	12mm	有
FK 922 R	230 mm	上向	5 mm	12mm	有
FK 981 R	280 mm	上向	1 mm	8mm	無
FK 986 R	280 mm	上向	2 mm	9mm	有
FK 987 R	280 mm	上向	3 mm	10mm	有
FK 988 R	280 mm	上向	4 mm	12mm	有
FK 989 R	280 mm	上向	5 mm	12mm	有
FK 906 R	180 mm	上向	1 mm	8mm	無
FK 923 R	180 mm	上向	1.5 mm	9mm	無
FK 907 R	180 mm	上向	2 mm	9mm	有
FK 924 R	180 mm	上向	2.5 mm	10mm	有
FK 908 R	180 mm	上向	3 mm	10mm	有
FK 909 R	180 mm	上向	4 mm	12mm	有
FK 910 R	180 mm	上向	5 mm	12mm	有
FK 961 R	200 mm	上向	1 mm	8mm	無
FK 968 R	200 mm	上向	1.5 mm	9mm	無
FK 962 R	200 mm	上向	2 mm	9mm	有
FK 969 R	200 mm	上向	2.5 mm	10mm	有
FK 963 R	200 mm	上向	3 mm	10mm	有
FK 964 R	200 mm	上向	4 mm	12mm	有
FK 965 R	200 mm	上向	5 mm	12mm	有
FK 929 R	230 mm	上向	1 mm	8mm	無
FK 925 R	230 mm	上向	2 mm	9mm	有
FK 926 R	230 mm	上向	3 mm	10mm	有
FK 927 R	230 mm	上向	4 mm	12mm	有
FK 928 R	230 mm	上向	5 mm	12mm	有
FK 980 R	280 mm	上向	1 mm	8mm	無
FK 976 R	280 mm	上向	2 mm	9mm	有
FK 977 R	280 mm	上向	3 mm	10mm	有
FK 978 R	280 mm	上向	4 mm	12mm	有
FK 979 R	280 mm	上向	5 mm	12mm	有

先端薄型タイプ (先端識別用ゴールドカラーコーティング)

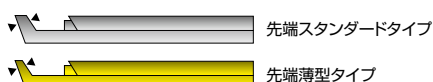

先端サイズ(mm) 1.0 □ 1.5 □ 2.0 □ 2.5 □ 3.0 □ 4.0 □ 5.0 □ 6.0 □

Noir® デタッチャブル 骨パンチ

Aesculap®



製品番号	シャフト長	ジョーポジション	先端サイズ	開口幅	イジェクター
FK 948 B	180 mm	上向	1 mm	8mm	無
FK 949 B	180 mm	上向	2 mm	9mm	有
FK 950 B	180 mm	上向	3 mm	10mm	有
FK 951 B	180 mm	上向	4 mm	12mm	有
FK 952 B	180 mm	上向	5 mm	12mm	有
FK 953 B	180 mm	上向	6 mm	12mm	有

デタッチャブル 骨パンチ

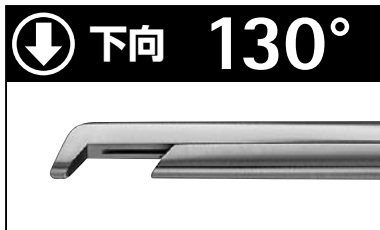

製品番号	シャフト長	ジョーポジション	先端サイズ	開口幅	イジェクター
FK 930 R	180 mm	下向	1 mm	8mm	無
FK 931 R	180 mm	下向	2 mm	9mm	有
FK 932 R	180 mm	下向	3 mm	10mm	有
FK 933 R	180 mm	下向	4 mm	12mm	有
FK 934 R	180 mm	下向	5 mm	12mm	有
FK 943 R	230 mm	下向	2 mm	9mm	有
FK 944 R	230 mm	下向	3 mm	10mm	有
FK 945 R	230 mm	下向	4 mm	12mm	有
FK 946 R	230 mm	下向	5 mm	12mm	有

先端薄型タイプ
(先端識別用ゴールドカラーコーティング)

FK 936 R	180 mm	下向	1 mm	8mm	無
FK 937 R	180 mm	下向	2 mm	9mm	有
FK 938 R	180 mm	下向	3 mm	10mm	有
FK 939 R	180 mm	下向	4 mm	12mm	有
FK 940 R	180 mm	下向	5 mm	12mm	有



製品番号	シャフト長	ジョーポジション	先端サイズ	開口幅	イジェクター
FK 948 R	180 mm	上向	1 mm	8mm	無
FK 949 R	180 mm	上向	2 mm	9mm	有
FK 950 R	180 mm	上向	3 mm	10mm	有
FK 951 R	180 mm	上向	4 mm	12mm	有
FK 952 R	180 mm	上向	5 mm	12mm	有
FK 953 R	180 mm	上向	6 mm	12mm	有



製品番号	シャフト長	ジョーポジション	先端サイズ	開口幅	イジェクター
FK 954 R	180 mm	下向	1 mm	8mm	無
FK 955 R	180 mm	下向	2 mm	9mm	有
FK 956 R	180 mm	下向	3 mm	10mm	有
FK 957 R	180 mm	下向	4 mm	12mm	有
FK 958 R	180 mm	下向	5 mm	12mm	有

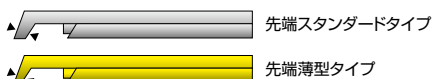

先端サイズ(mm) 1.0 □ 1.5 □ 2.0 □ 2.5 □ 3.0 □ 4.0 □ 5.0 □ 6.0 □

骨パンチ

Aesculap®



製品番号	シャフト長	ジョーポジション	先端サイズ	開口幅	イジェクター
FF 715 R	180 mm	上向	1 mm	8mm	無
FF 638 R	180 mm	上向	1.5 mm	9mm	無
FF 717 R	180 mm	上向	2 mm	9mm	無
FF 677 R	180 mm	上向	2 mm	15mm	無
FF 639 R	180 mm	上向	2.5 mm	10mm	無
FF 720 R	180 mm	上向	3 mm	10mm	無
FF 678 R	180 mm	上向	3 mm	15mm	無
FF 724 R	180 mm	上向	4 mm	12mm	無
FF 679 R	180 mm	上向	4 mm	15mm	無
FF 722 R	180 mm	上向	5 mm	12mm	無
FF 680 R	180 mm	上向	5 mm	15mm	無
FF 726 R	180 mm	上向	6 mm	12mm	無
FF 691 R	200 mm	上向	1 mm	8mm	無
FF 649 R	200 mm	上向	1.5 mm	9mm	無
FF 737 R	200 mm	上向	2 mm	9mm	無
FF 660 R	200 mm	上向	2 mm	15mm	無
FF 657 R	200 mm	上向	2.5 mm	10mm	無
FF 738 R	200 mm	上向	3 mm	10mm	無
FF 739 R	200 mm	上向	3 mm	15mm	無
FF 727 R	200 mm	上向	4 mm	12mm	無
FF 745 R	200 mm	上向	4 mm	15mm	無
FF 728 R	200 mm	上向	5 mm	12mm	無
FF 751 R	200 mm	上向	5 mm	15mm	無
FF 729 R	200 mm	上向	6 mm	12mm	無
FF 753 R	200 mm	上向	6 mm	15mm	無
FF 674 R	230 mm	上向	1 mm	8mm	無
FF 682 R	230 mm	上向	2 mm	9mm	無
FF 683 R	230 mm	上向	3 mm	10mm	無
FF 684 R	230 mm	上向	4 mm	12mm	無
FF 685 R	230 mm	上向	5 mm	12mm	無
FF 696 R	280 mm	上向	1 mm	8mm	無
FF 686 R	280 mm	上向	2 mm	9mm	無
FF 687 R	280 mm	上向	3 mm	10mm	無
FF 688 R	280 mm	上向	4 mm	12mm	無
FF 689 R	280 mm	上向	5 mm	12mm	無
FF 771 R	180 mm	上向	1 mm	8mm	無
FF 645 R	180 mm	上向	1.5 mm	9mm	無
FF 772 R	180 mm	上向	2 mm	9mm	無
FF 646 R	180 mm	上向	2.5 mm	10mm	無
FF 773 R	180 mm	上向	3 mm	10mm	無
FF 769 R	180 mm	上向	4 mm	12mm	無
FF 770 R	180 mm	上向	5 mm	12mm	無
FF 661 R	200 mm	上向	1 mm	8mm	無
FF 658 R	200 mm	上向	1.5 mm	9mm	無
FF 662 R	200 mm	上向	2 mm	9mm	無
FF 659 R	200 mm	上向	2.5 mm	10mm	無
FF 663 R	200 mm	上向	3 mm	10mm	無
FF 664 R	200 mm	上向	4 mm	12mm	無
FF 665 R	200 mm	上向	5 mm	12mm	無
FF 734 R	230 mm	上向	1 mm	8mm	無
FF 746 R	230 mm	上向	2 mm	9mm	無
FF 747 R	230 mm	上向	3 mm	10mm	無
FF 748 R	230 mm	上向	4 mm	12mm	無
FF 749 R	230 mm	上向	5 mm	12mm	無
FF 673 R	280 mm	上向	1 mm	8mm	無
FF 666 R	280 mm	上向	2 mm	9mm	無
FF 667 R	280 mm	上向	3 mm	10mm	無
FF 668 R	280 mm	上向	4 mm	12mm	無
FF 669 R	280 mm	上向	5 mm	12mm	無

先端薄型タイプ
(先端識別用ゴールドカラーコーティング)

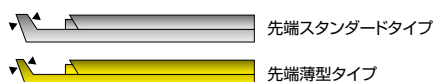

先端サイズ(mm) 1.0 □ 1.5 □ 2.0 □ 2.5 □ 3.0 □ 4.0 □ 5.0 □ 6.0 □

骨パンチ

Aesculap®



製品番号	シャフト長	ジョーポジション	先端サイズ	開口幅	イジェクター
↓ 下向 130°					
FF 711 R	180 mm	下向	1 mm	8mm	無
FF 712 R	180 mm	下向	2 mm	9mm	無
FF 713 R	180 mm	下向	3 mm	10mm	無
FF 714 R	180 mm	下向	4 mm	12mm	無
FF 725 R	180 mm	下向	5 mm	12mm	無
FF 692 R	230 mm	下向	2 mm	9mm	無
FF 693 R	230 mm	下向	3 mm	10mm	無
FF 694 R	230 mm	下向	4 mm	12mm	無
FF 695 R	230 mm	下向	5 mm	12mm	無
先端薄型タイプ (先端識別用ゴールドカラーコーティング)					
FF 781 R	180 mm	下向	1 mm	8mm	無
FF 782 R	180 mm	下向	2 mm	9mm	無
FF 783 R	180 mm	下向	3 mm	10mm	無
FF 784 R	180 mm	下向	4 mm	12mm	無
FF 785 R	180 mm	下向	5 mm	12mm	無



製品番号	シャフト長	ジョーポジション	先端サイズ	開口幅	イジェクター
↑ 上向 90°					
FF 716 R	180 mm	上向	1 mm	8mm	無
FF 718 R	180 mm	上向	2 mm	9mm	無
FF 750 R	180 mm	上向	3 mm	10mm	無
FF 752 R	180 mm	上向	4 mm	12mm	無
FF 754 R	180 mm	上向	5 mm	12mm	無
FF 755 R	180 mm	上向	6 mm	12mm	無



製品番号	シャフト長	ジョーポジション	先端サイズ	開口幅	イジェクター
↓ 下向 90°					
FF 741 R	180 mm	下向	1 mm	8mm	無
FF 719 R	180 mm	下向	2 mm	9mm	無
FF 721 R	180 mm	下向	3 mm	10mm	無
FF 742 R	180 mm	下向	4 mm	12mm	無
FF 723 R	180 mm	下向	5 mm	12mm	無
FF 743 R	180 mm	下向	6 mm	12mm	無



製品番号	シャフト長	ジョーポジション	先端サイズ	開口幅	イジェクター
↑ カーブタイプ 90°					
FF 466 R	200 mm	上向	2 mm	10mm	無
FF 467 R	200 mm	上向	3 mm	10mm	無
FF 468 R	200 mm	上向	4 mm	10mm	無
FF 469 R	200 mm	上向	5 mm	10mm	無

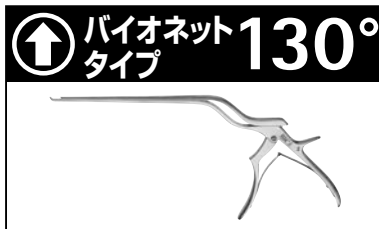

製品番号	シャフト長	ジョーポジション	先端サイズ	開口幅	イジェクター
↑ バイオネットタイプ 130°					
FF 496 R	240 mm	上向	2 mm	10mm	無
FF 497 R	240 mm	上向	3 mm	10mm	無
FF 498 R	240 mm	上向	4 mm	10mm	無
FF 499 R	240 mm	上向	5 mm	10mm	無

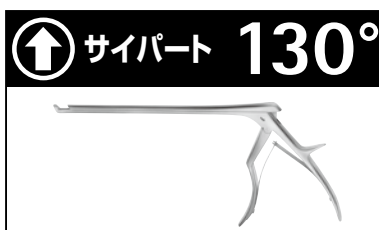

製品番号	シャフト長	ジョーポジション	先端サイズ	開口幅	イジェクター
↑ サイパート 130°					
FG 055 R	250 mm	上向	8 mm	5.5mm	無

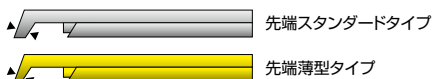

先端サイズ(mm) 1.0 □ 1.5 □ 2.0 □ 2.5 □ 3.0 □ 4.0 □ 5.0 □ 6.0 □

ケアリソン 気動式骨パンチ

Aesculap®

Technology that makes life easier.

ケアリソンは気動式タイプの
骨パンチです。

Easy and safe – at the touch of a button!

骨
パ
ン
チ

FK899R ケアリソンハンドル

FK898R ケアリソン プレッシャーリデューサー

FK887R ケアリソン ブラケット (プレッシャーリデューサー用)



ケアリソンシャフト



全長	先端サイズ	有効長	品番	開口幅	イジェクター
235 mm	2.0 mm 	140 mm	FK882R	12 mm	✓
	3.0 mm 	140 mm	FK883R	12 mm	✓
	4.0 mm 	140 mm	FK884R	12 mm	✓
	5.0 mm 	140 mm	FK885R	12 mm	✓
	6.0 mm 	140 mm	FK886R	12 mm	✓
285 mm	2.0 mm 	190 mm	FK892R	12 mm	✓
	3.0 mm 	190 mm	FK893R	12 mm	✓
	4.0 mm 	190 mm	FK894R	12 mm	✓
	5.0 mm 	190 mm	FK895R	12 mm	✓
	6.0 mm 	190 mm	FK896R	12 mm	✓

FK888SU ケアリソン ディスポーザブルチューブ
滅菌済、3m、1箱=10個入



GA468R エアホース シュレータータイプ 5m



Aesculap® Detachable Rongeurs

デタッチャブルロンジュール

Simply clean

手術器械管理においては、専門的で効率的な再処理工程(洗浄/滅菌)が求められています。現代の厳しい衛生基準に適合した、合理的なソリューションとして、新しいデタッチャブル(分解式)ロンジュールをお届けします。

NOIR coating

術中の乱反射を防ぎます。

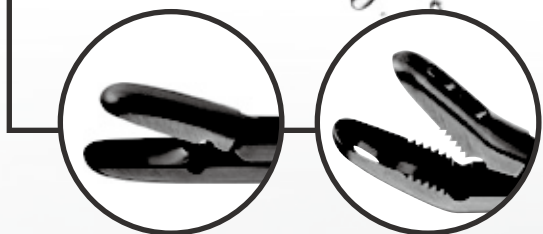

The choice is yours

全86品番からお好みのタイプを選択できます。また全てがNoirコーティング(黒色チタンコーティング)で、術中の無影灯及び顕微鏡下での乱反射を防止します。

- 1 上下シャフトの矢印(赤枠)を合わせ、金ボタンを押す
- 2 フロントハンドルを押し下げる
- 3 上部シャフトを持ち上げる

Intuitive handling

ハンドル部分のGolden Button(金ボタン、上記図の①部分)を押すことで容易な分解が可能です。見た目だけでなく、操作性も直観的で簡単・迅速な組立と分解を可能にしています。洗浄時に上部シャフトが開き、容易にシャフト内部が洗浄できます。分解後もシャフト先端部は本体部分に接続されたままですので、パーツの紛失を防ぎ、洗浄後の再組立作業も簡単です。



Easy identification

- 有効長
- ジョー幅

ロンジュール

Working length

280 mm

230 mm

200 mm

180 mm

150 mm

ロング
ジュー
ール

スムーズジョータイプ



半鋸刃ジョータイプ



有効長	ジョータイプ	1.5 mm	2 mm	3 mm	4 mm	5 mm
150 mm		FH801B	FH802B	FH803B	FH804B	FH805B
150 mm		FH901B	FH902B	FH903B	FH904B	FH905B
180 mm		FH811B	FH812B	FH813B	FH814B	FH815B
180 mm		FH911B	FH912B	FH913B	FH914B	FH915B
200 mm		FH821B	FH822B	FH823B	FH824B	FH825B
200 mm		FH921B	FH922B	FH923B	FH924B	FH925B
230 mm		FH891B	FH892B	FH893B	FH894B	FH895B
230 mm		FH931B	FH932B	FH933B	FH934B	FH935B
280 mm		-	-	FH837B	FH838B	FH839B

有効長	ジョータイプ	1.5 mm	2 mm	3 mm	4 mm	5 mm
150 mm		FH851B	FH852B	FH853B	FH854B	FH855B
150 mm		FH951B	FH952B	FH953B	FH954B	FH955B
180 mm		FH861B	FH862B	FH863B	FH864B	FH865B
180 mm		FH961B	FH962B	FH963B	FH964B	FH965B
200 mm		FH871B	FH872B	FH873B	FH874B	FH875B
200 mm		FH971B	FH972B	FH973B	FH974B	FH975B
230 mm		FH881B	FH882B	FH883B	FH884B	FH885B
230 mm		FH981B	FH982B	FH983B	FH984B	FH985B
280 mm		-	-	FH847B	FH848B	FH849B

ロンジュール

Aesculap®

角度方向

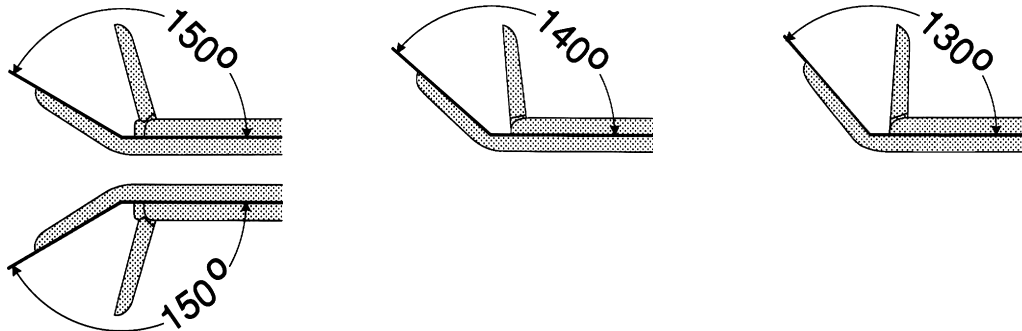

ウイル・プレーキスレイ
篩骨用鉗子、直

- OK 505 R 3.0mm
- OK 506 R 3.6mm
- OK 507 R 4.2mm
- OK 508 R 4.8mm
- OK 509 R 5.6mm

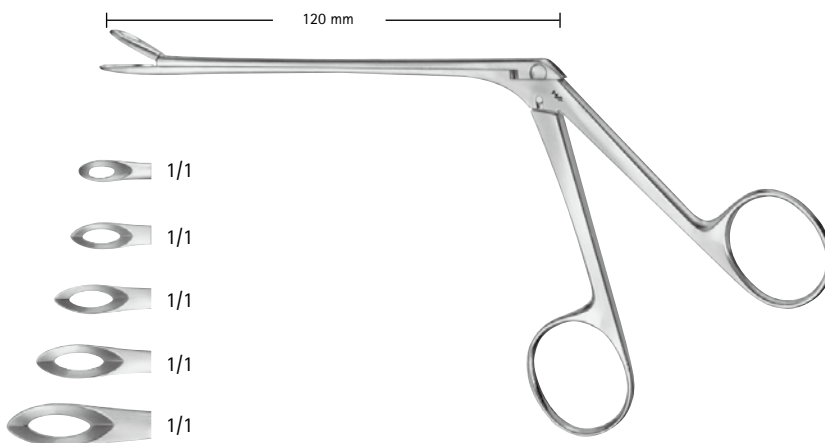

140°

ウイル・プレーキスレイ
篩骨用鉗子、上向

- OK 520 R 3.6mm
- OK 521 R 4.2mm
- OK 522 R 4.8mm

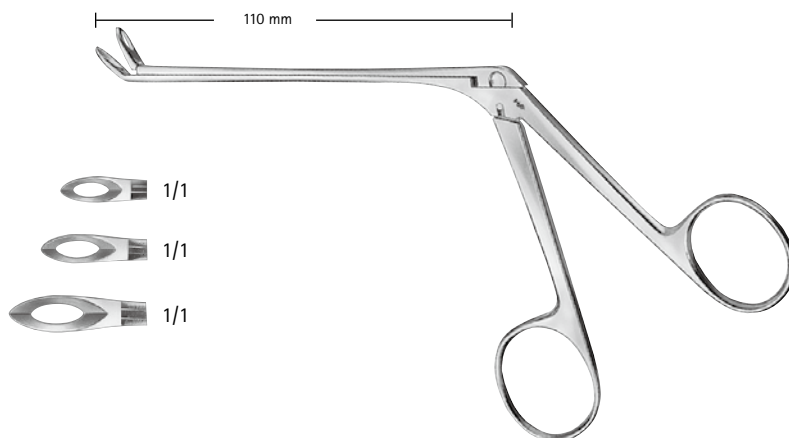

ロンジュール

タカハシ
OK 525 R
 篩骨用鉗子
 直、3mm

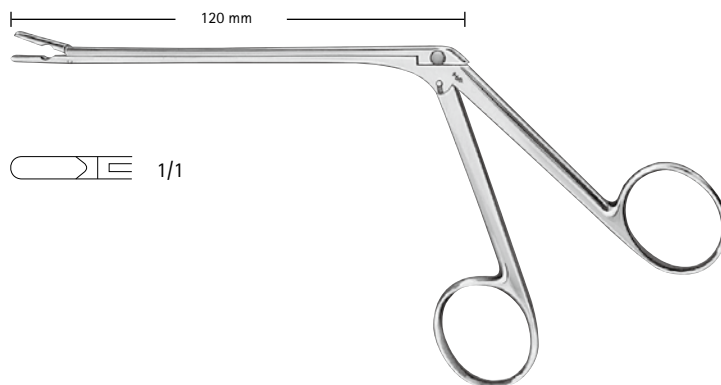

130°

タカハシ
OK 526 R
 篩骨用鉗子
 上向、3mm

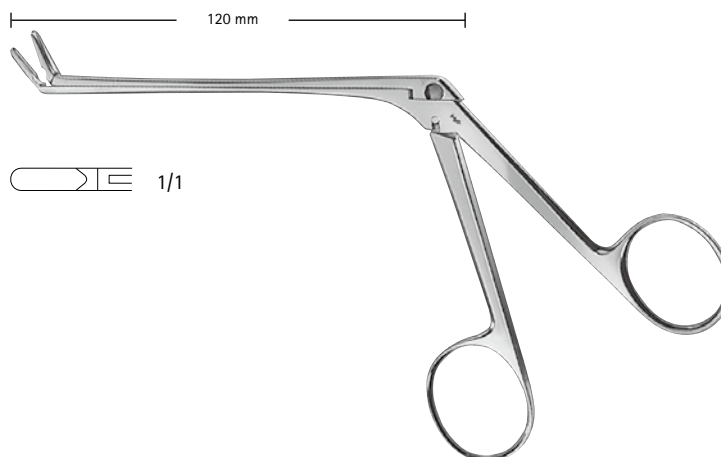

ラブ・グリェンワルド
 髓核鉗子、直

FF 799 R
 2 × 10mm

FF 800 R
 3 × 10mm

スパーリング
FF 801 R
 4 × 10mm

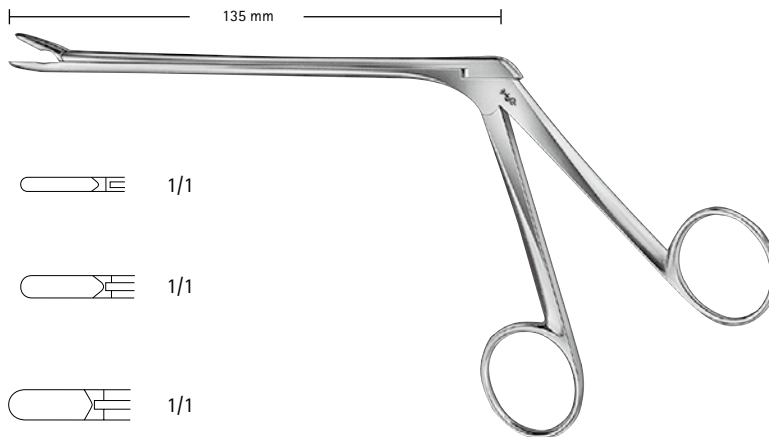

カスパー
髄核鉗子、直

- FF 832 R 2mm
- FF 833 R 3mm
- FF 834 R 4mm
- FF 835 R 5mm



150°

カスパー
髄核鉗子、上向

- FF 842 R 2mm
- FF 843 R 3mm
- FF 844 R 4mm

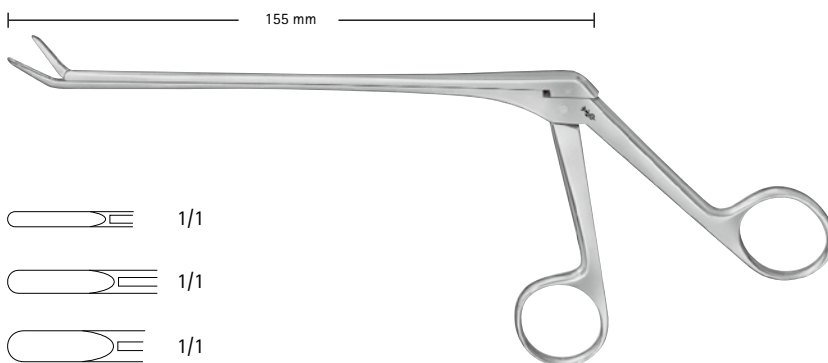

150°

カスパー
髄核鉗子、下向





- FF 852 R 2mm
- FF 853 R 3mm
- FF 854 R 4mm



ロンジュール

Aesculap®

カスパー
髄核鉗子、直
シャフト長

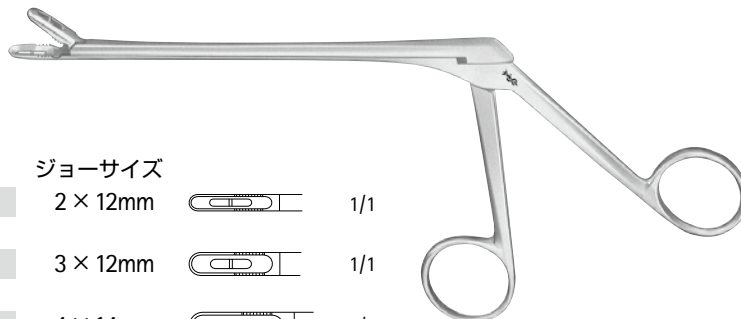

140mm	160mm	185mm	ジョーサイズ		
FF 502 R	FF 532 R	FF 562 R	2 × 12mm		1/1
FF 503 R	FF 533 R	FF 563 R	3 × 12mm		1/1
FF 504 R	FF 534 R	FF 564 R	4 × 14mm		1/1
	FF 535 R	FF 565 R	5 × 14mm		1/1
	FF 536 R	FF 566 R	6 × 16mm		1/1



ロンジュール

150°

カスパー
髄核鉗子、上向
シャフト長

140mm	160mm	185mm	ジョーサイズ		
FF 513 R	FF 543 R	FF 573 R	3 × 12mm		1/1
FF 514 R	FF 544 R	FF 574 R	4 × 14mm		1/1
	FF 545 R	FF 575 R	5 × 14mm		1/1

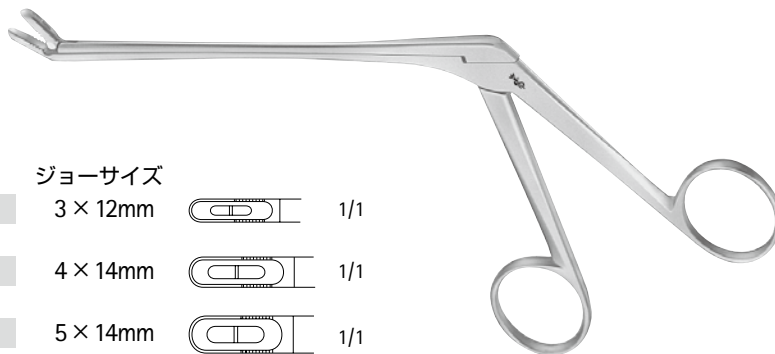

150°

カスパー
髄核鉗子、下向
シャフト長

140mm	160mm	185mm	ジョーサイズ		
FF 523 R	FF 553 R	FF 583 R	3 × 12mm		1/1
FF 524 R	FF 554 R	FF 584 R	4 × 14mm		1/1

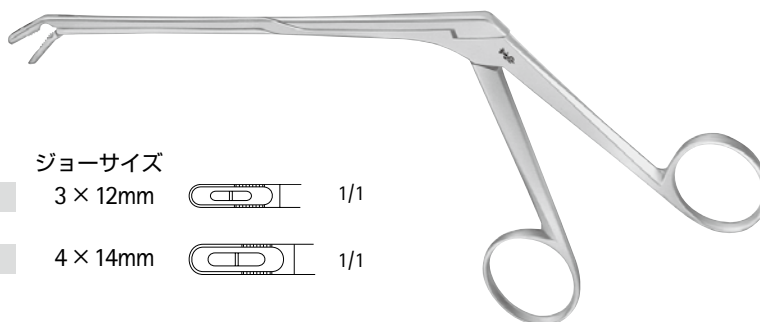

ロンジュール

Aesculap®

髄核鉗子、直

クッシング

FF 803 R 2 × 10mm

ラブ・グリュンワルド

FF 805 R 3 × 10mm

スパーリング

FF 807 R 4 × 10mm

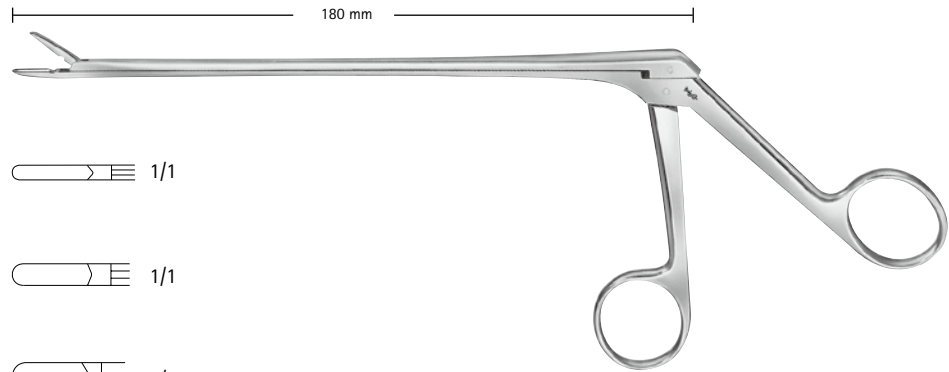

150°

髄核鉗子、上向

ラブ・グリュンワルド

FF 806 R 3 × 10mm

スパーリング

FF 814 R 4 × 10mm

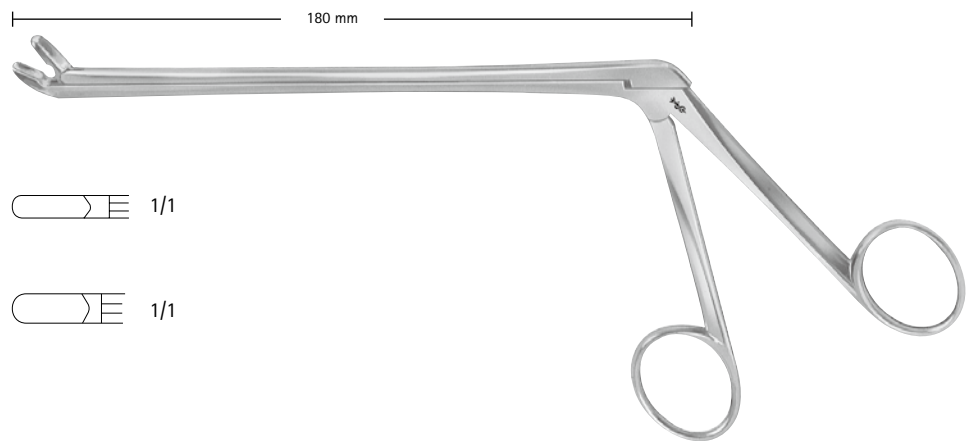

150°

髄核鉗子、下向

ラブ・グリュンワルド

FF 810 R 3 × 10mm

スパーリング

FF 811 R 4 × 10mm

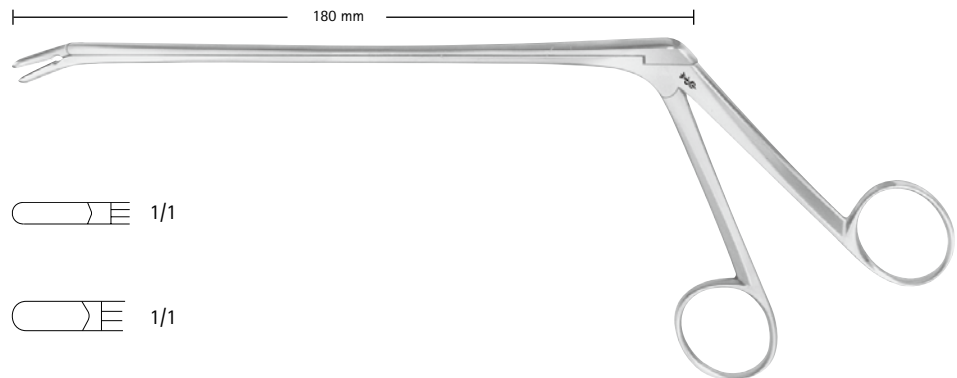

ロンジュール

ロンジュール

オールドバーグ
FF 605 R φ 7mm
 ロンジュール、鋭匙状

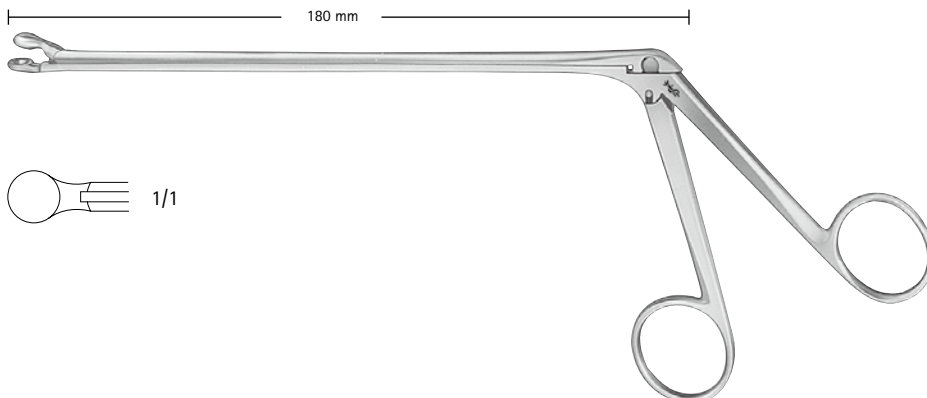

ヤサーギル
 ロンジュール、鈍匙状
FF 599 R φ 2.2mm

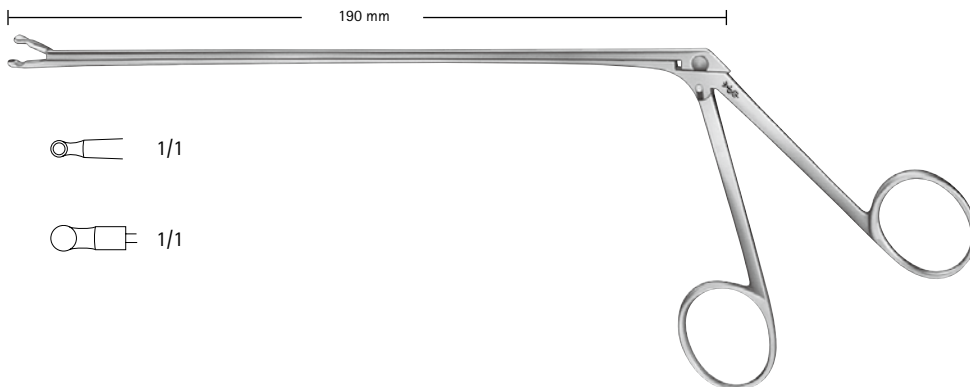

FF 600 R φ 3.5mm

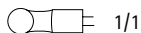

ランドルト
FF 345 R φ 9mm
 ロンジュール、鈍匙状

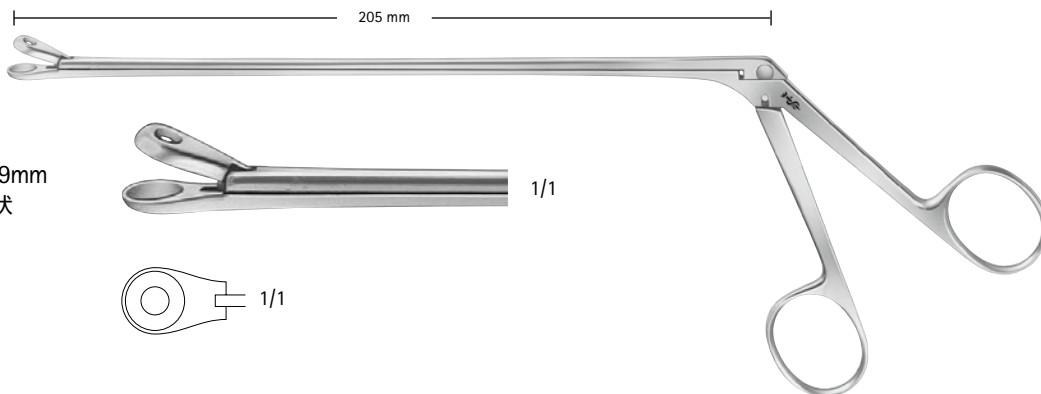

クレーマー
FF 820 R
 髄核鉗子、直
 2 × 10mm
 深さゲージ付

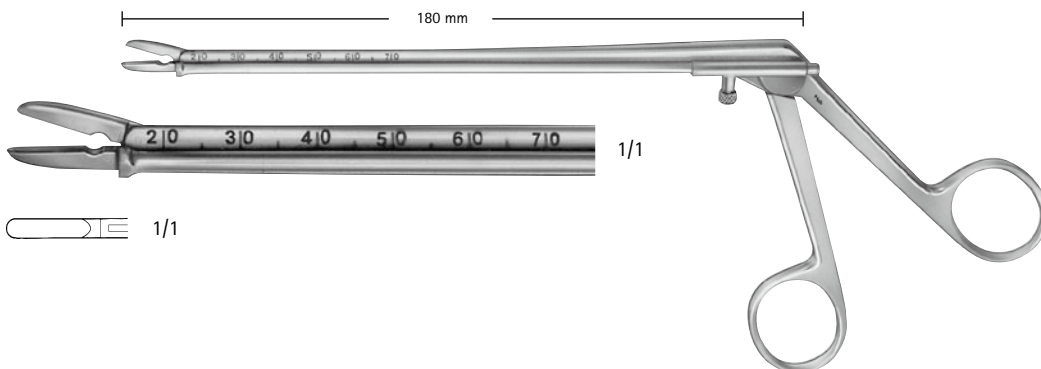

ロンジュール

Aesculap®

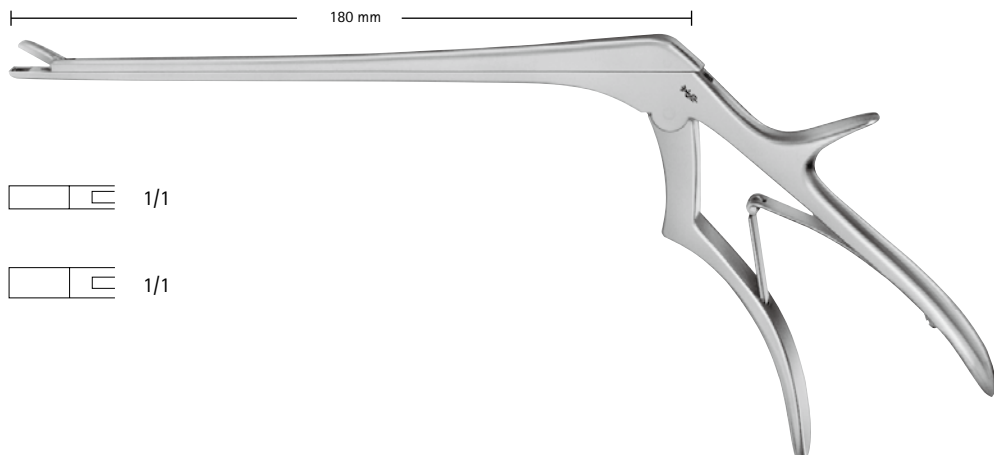

カスパー
骨棘ロンジュール
FF 856 R 3mm



FF 857 R 4mm

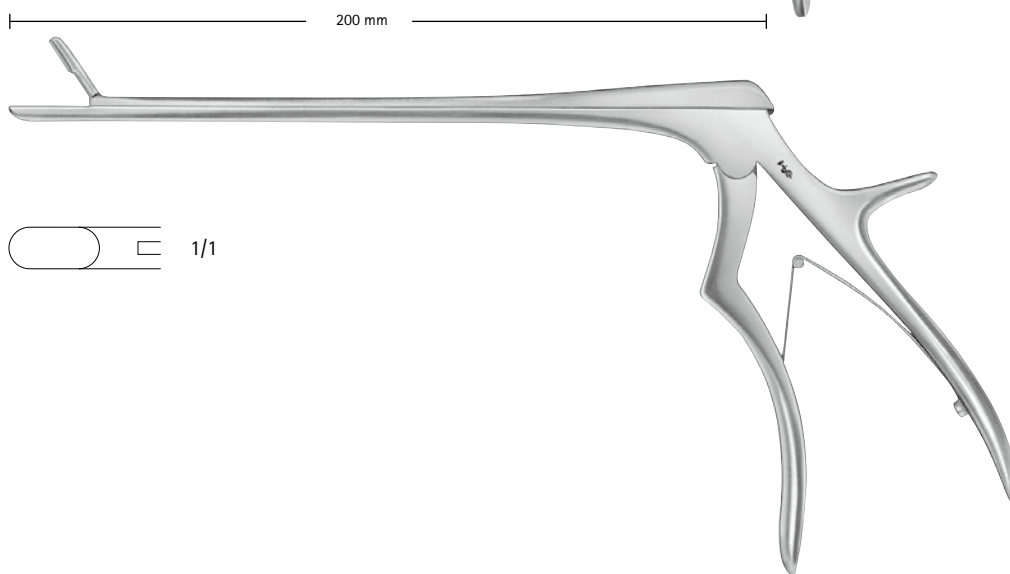
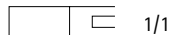

ワグナー
FF 818 R 5.5mm
髄核鉗子
直
超ヘビーパターン

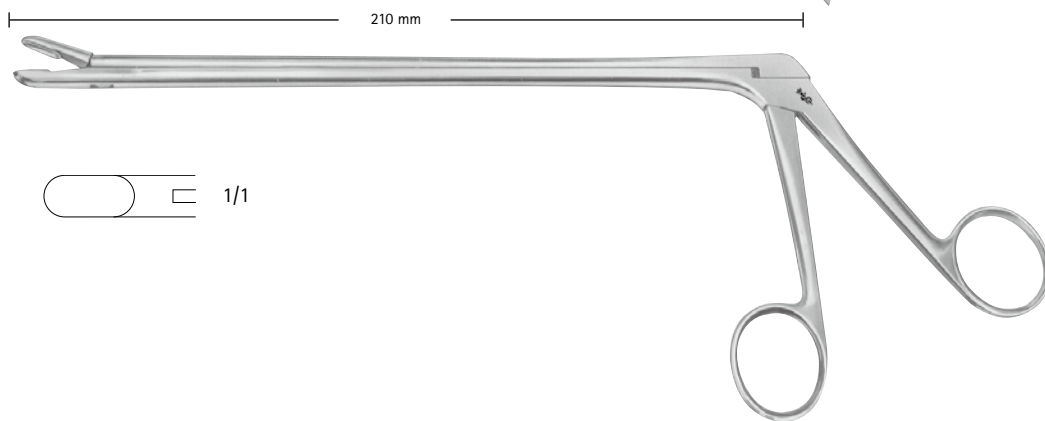
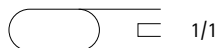

ワグナー
FF 808 R 5.5mm
髄核鉗子
直
ヘビーパターン

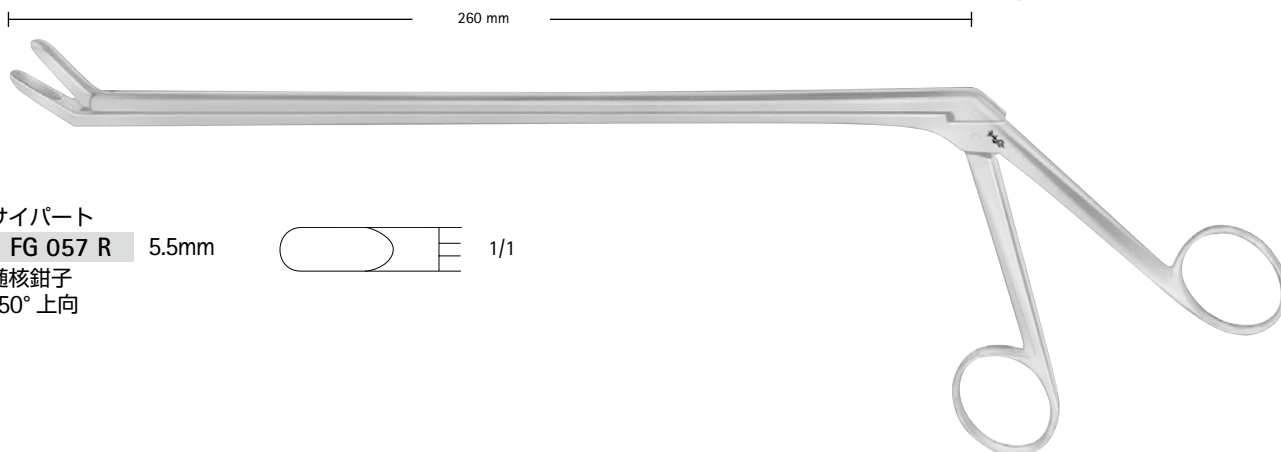

サイバート
FG 057 R 5.5mm
髄核鉗子
150° 上向



ロンジュール

Aesculap® Neurosurgery

血管用手術器械



血管拡張器、血管消息子

Aesculap®

血管用手術器械
血管拡張器、血管消息子



ビーマー
FD 310 R
血管拡張器
160mm

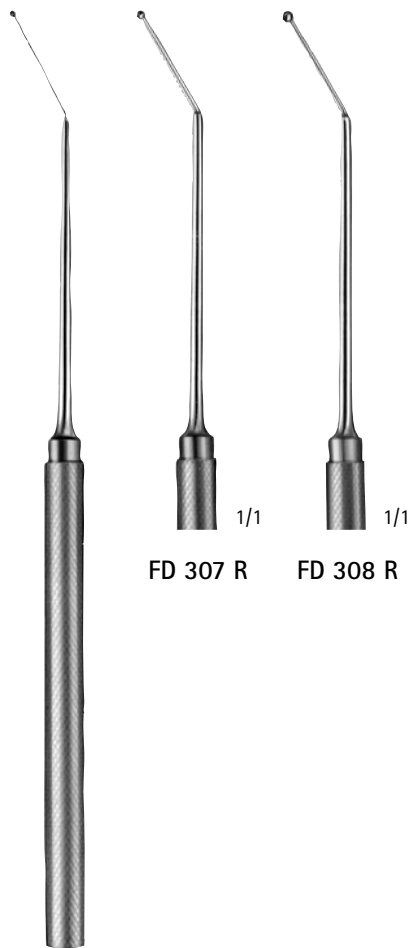

先端
FD 306 R φ0.5mm
FD 307 R φ1.0mm
FD 308 R φ1.5mm
血管消息子
アングル
125mm

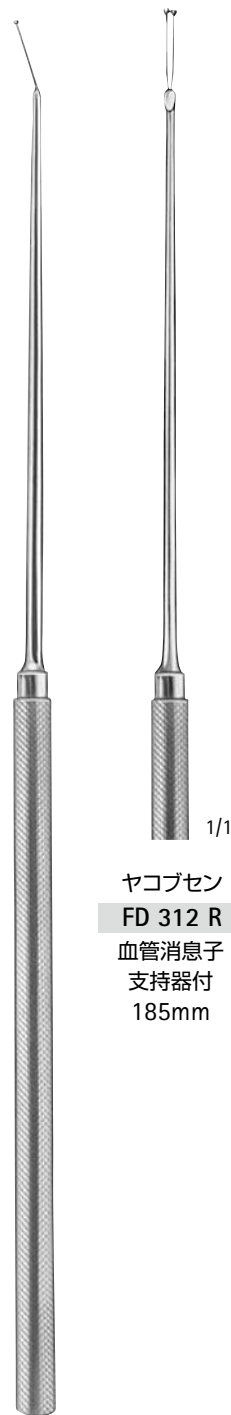

ヤコブセン
FD 311 R
血管消息子
(カウンタープレッシャー)
185mm
ヤコブセン
FD 312 R
血管消息子
支持器付
185mm

チタンクリップアプライヤー

Aesculap®

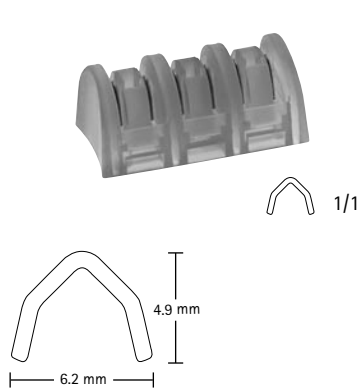

PL 567 T

チタンクリップカートリッジ、M
*滅菌済み
販売単位:1箱30マガジン入
(1マガジン/6クリップ入)

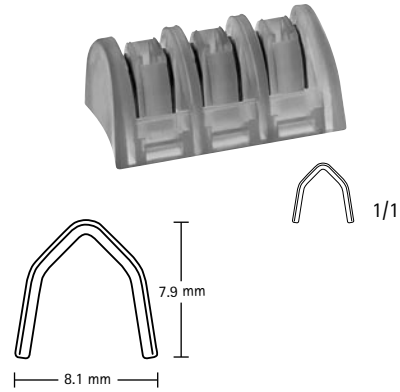

PL 568 T

チタンクリップカートリッジ、ML
*滅菌済み
販売単位:1箱20マガジン入
(1マガジン/6クリップ入)



FB 235 R
25°

FB 235 R 203mm
クリップアプライヤー
M用



FB 240 R
25°

FB 240 R 203mm
クリップアプライヤー
ML用

血管用手術器械 (血管クリップ)

ビーマーマイクロ血管クリップ、メードーンマイクロ血管クリップ (ミニサイズ)、血管クリップ用ピンセット

Neurosurgery

Aesculap®

テンポラリー(一時的)閉鎖用

- 金メッキしたスプリングエンドが目印。
- 咬合部は傾斜ブレードでノンスリップ仕様。
- 安定した閉鎖力を保持します。
- 閉鎖力は開き巾1mmにてブレードの先端から1/3の所での測定値です。(イラスト参照)

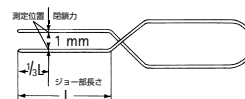

ビーマー 血管φ0.5-2.0mm用

	開き巾	ジョーの長さ	閉鎖力	クリップ用ピンセット
FD 560 R	4.0mm	6mm	30-40g (0.29 -0.39N)	FD568R 又は FD569R
FD 561 R	5.0mm	9mm		
FD 562 R	5.0mm	9mm	20-25g (0.20 -0.25N)	

メードーン 血管φ0.5-1.5mm用

	ジョーの長さ×幅	閉鎖力	クリップ用ピンセット
FD 552 R	4×1.0mm	10-15g (0.10-0.15N)	FD578R
FD 554 R	4×1.4mm	15-20g (0.15-0.20N)	
FD 556 R	6×1.0mm	10-15g (0.10-0.15N)	
FD 558 R	6×1.4mm	15-20g (0.15-0.20N)	

血管用手術器械 (血管クリップ)



ビーマー
FD 568 R
血管クリップ用ピンセット
キャッチなし
145mm



ビーマー
FD 569 R
血管クリップ用ピンセット
キャッチ付
145mm



メードーン
FD 578 R
血管クリップ用ピンセット
キャッチなし
145mm

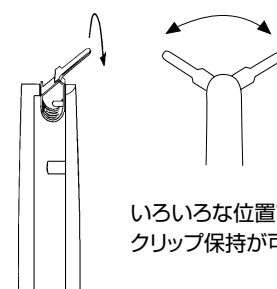

いろいろな位置でのクリップ保持が可能。

ビーマー・ミュラー、マイクロアプロキシメーター、アプロキシメーター用ピンセット









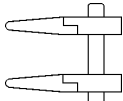

Neurosurgery

Aesculap®

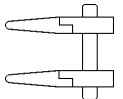
浅い部位での微小血管吻合術用

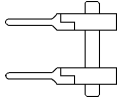
- 咬合部は傾斜ブレードでノンスリップ仕様。
- 安定した閉鎖力を保持します。

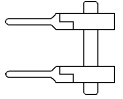
ダブルクリップ、ビーマー、ミュラー
マイクロアプロキシメーター

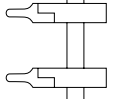
		開き巾	ジョーの長さ	閉鎖力	アプロキシメーター用 ピンセット		
	FD 611 R			5.0mm	9mm	25-30g (0.25 -0.29N)	FD 568 R 又は FD 569 R (P174参照)
	FD 612 R			5.0mm	9mm	25-30g (0.25 -0.29N)	
	FD 613 R			5.0mm	9mm	25-30g (0.25 -0.29N)	
	FD 614 R			5.0mm	9mm	25-30g (0.25 -0.29N)	
	FD 615 R			3.0mm	4.5mm	25-30g (0.25 -0.29N)	

ダブルクリップビーマー
マイクロアプロキシメーター

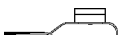
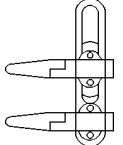
	FD 571 R			4.0mm	6mm	30-40g (0.29 -0.39N)	FD 572 R
---	-----------------	---	---	-------	-----	----------------------------	----------

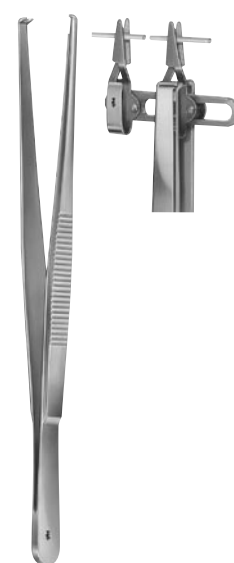

血管用手術器械
(血管クリップ)

ビーマー
FD 572 R
マイクロアプロキシ
メーター用ピンセット
FD571R用
145mm

マイクロアプロキシメーター、 ビーマーナーブアプロキシメーター

深部微小血管吻合術用

- 注意深く安全に血管の端をつまむための傾斜ブレード仕上げ。
- 血管への閉鎖力はFD576R専用キーにより調節可能。
- クリップ間の距離もFD576R専用キーで調節可能。



FD 575 R

マイクロアプロキシメーターセット
微小血管吻合用
アプロキシメーター用キー(FD576R)付

神経吻合術用

- ニードルはFD576R専用キーにより交換可能。
- ニードル間の距離はFD576R専用キーで調節可能。



FD 635 R

ナーブアプロキシメーターセット
ナーブアプロキシメーター用キー(FD576R)、
ニードル(FD636R)付

ミューラー血管クリップ

Aesculap®

ミューラー

FE 010 K - FE 024 K

無外傷性テンポラリー血管クリップ

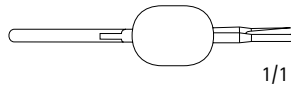

1/1

ブレード形状 閉鎖力

FE 010 K 直 50g

FE 020 K 直 80g

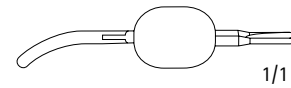

1/1

ブレード形状 閉鎖力

FE 011 K 曲 50g

FE 021 K 曲 80g

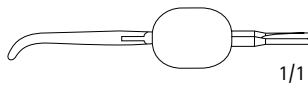

1/1

ブレード形状 閉鎖力

FE 012 K 先端曲 50g

FE 022 K 先端曲 80g

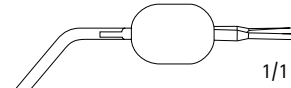

1/1

ブレード形状 閉鎖力

FE 013 K アングル 50g

FE 023 K アングル 80g

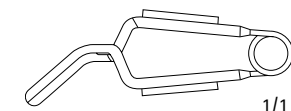

1/1

ブレード形状 閉鎖力

FE 014 K アングル 50g

FE 024 K アングル 80g

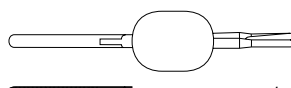

1/1

FE 005 K 直



ファインクロスジョー

ブルドック鉗子

Aesculap®



FB 328 R
ミニブルドック鉗子
直
歯長 14mm
全長 35mm



FB 329 R
ミニブルドック鉗子
曲
歯長 14mm
全長 35mm

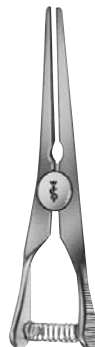

FB 330 R
ミニブルドック鉗子
直
歯長 19mm
全長 45mm



FB 331 R
ミニブルドック鉗子
曲
歯長 19mm
全長 45mm

AIRAUMATA®
ドゥペーキータイプ
無外傷性



ドゥペーキー
FB 352 R
ブルドック鉗子
直
歯長 20mm
全長 50mm



ドゥペーキー
FB 353 R
ブルドック鉗子
曲
歯長 20mm
全長 48mm

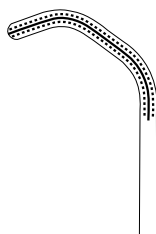

ドゥペーキー
FB 357 R
ブルドック鉗子
曲
歯長 21mm
全長 75mm



ドゥペーキー・サテンスキー
FB 358 R
ブルドック鉗子
曲
歯長 42mm
全長 100mm



ドゥペーキー・サテンスキー
FB 359 R
ブルドック鉗子
頸動脈用
曲
歯長 38mm
全長 95mm

血管用手術器械 (血管クリップ)



ドゥペーキー
FB 540 R
直
130 mm

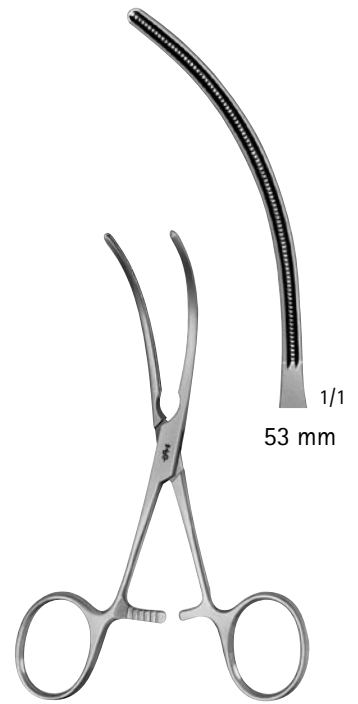

ドゥペーキー
FB 541 R
曲
125 mm

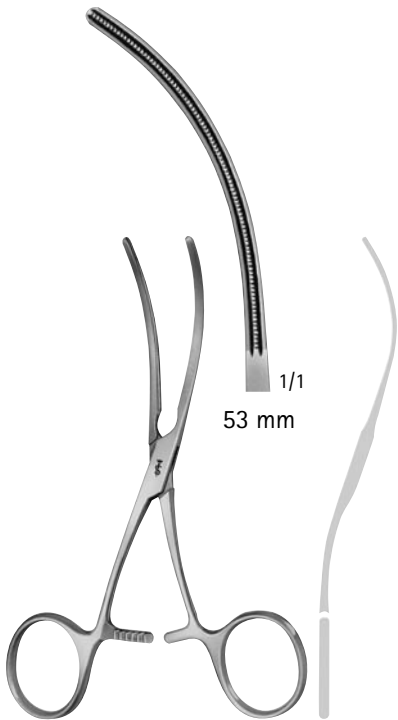

ドゥペーキー
FB 542 R
S字型
125 mm

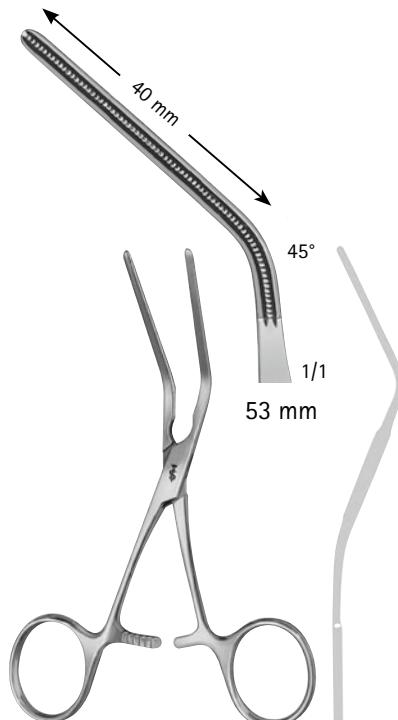

ドゥペーキー
FB 543 R
アングル 45°
125 mm

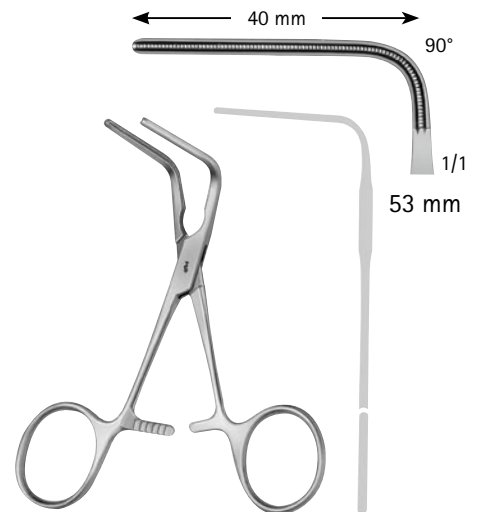

ドゥペーキー
FB 544 R
アングル 90°
105 mm



カスタネダ

FB 581 R - FB 582 R

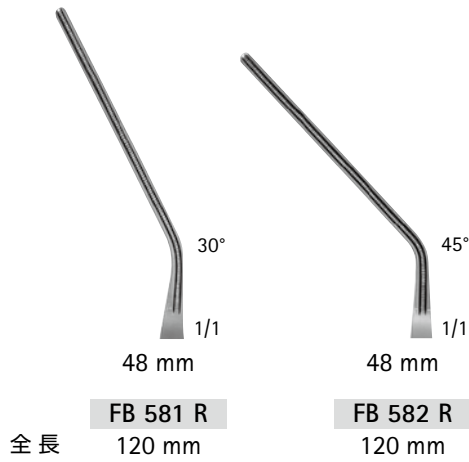

48 mm

FB 581 R

全長 120 mm

48 mm

FB 582 R

全長 120 mm

血管用手術器械 (血管鉗子)



カスタネダ

FB 590 R - FB 593 R

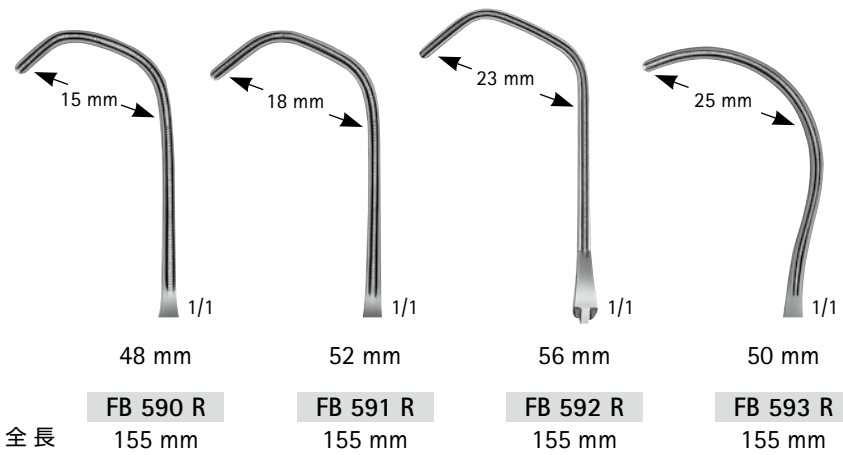

48 mm

FB 590 R

全長 155 mm

52 mm

FB 591 R

全長 155 mm

56 mm

FB 592 R

全長 155 mm

50 mm

FB 593 R

全長 155 mm

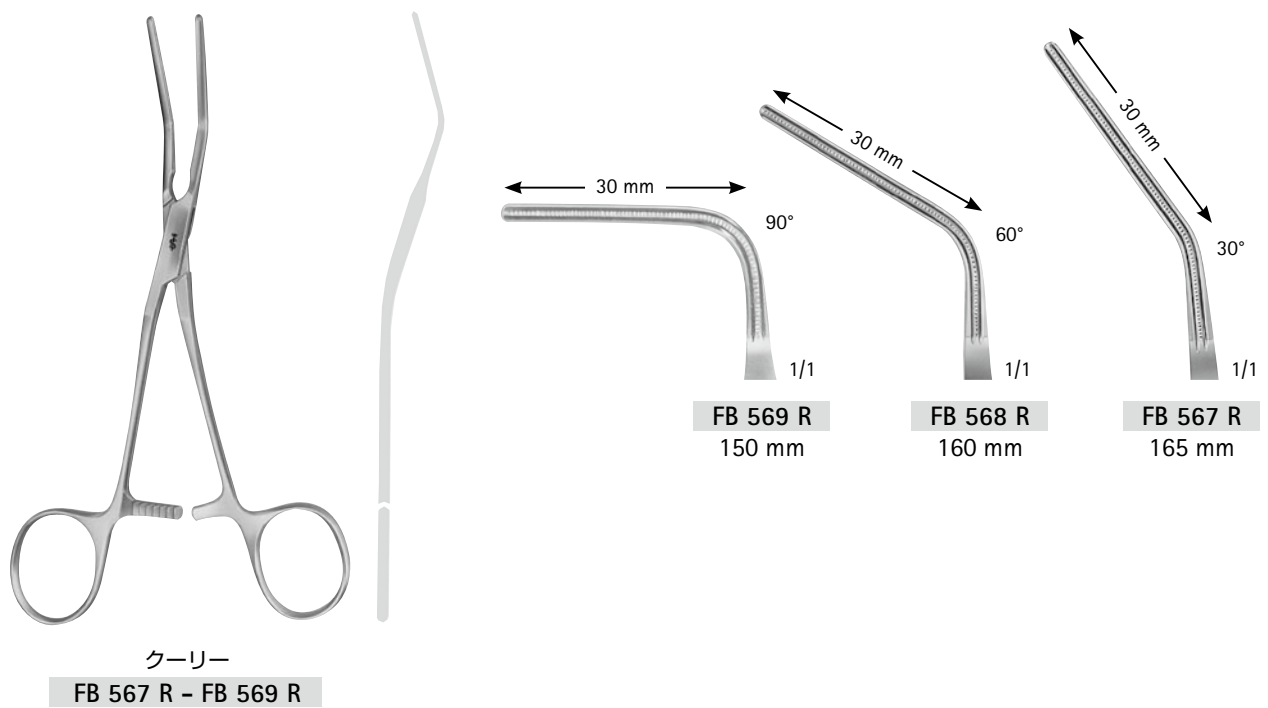
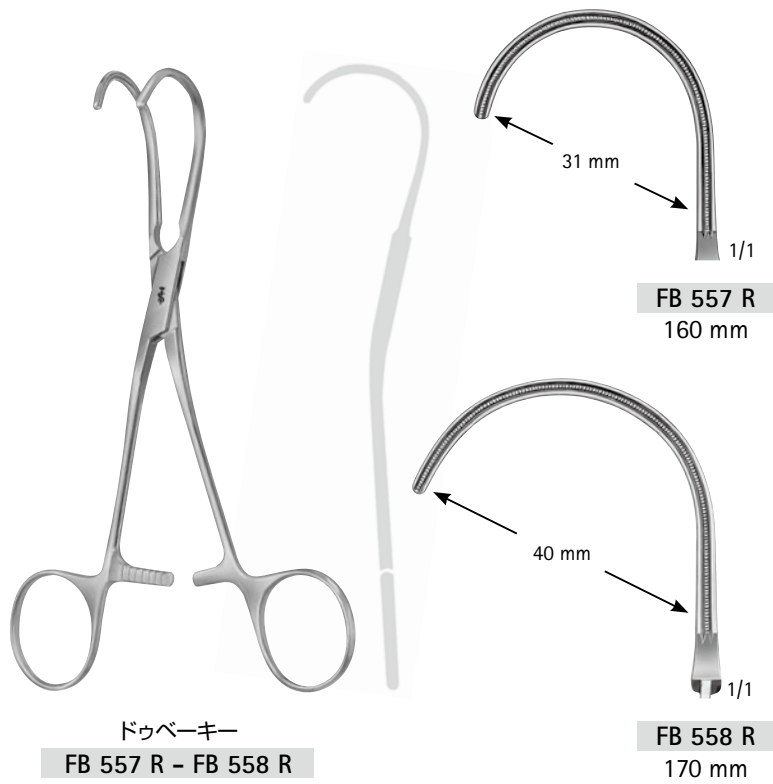

剥離鉗子

Aesculap®



Fig.0

BJ 020 R
195 mm

1

BJ 021 R
210 mm

2

BJ 022 R
220 mm

3

BJ 023 R
225 mm

4

BJ 024 R
210 mm

5

BJ 025 R
230 mm

6 1/1

BJ 026 R
225 mm

BJ 031 R
260 mm

BJ 032 R
270 mm

BJ 033 R
275 mm

BJ 034 R
270 mm

BJ 035 R
280 mm

オーバーホルト - ガイセンドルフアー

BJ 020 R - BJ 035 R

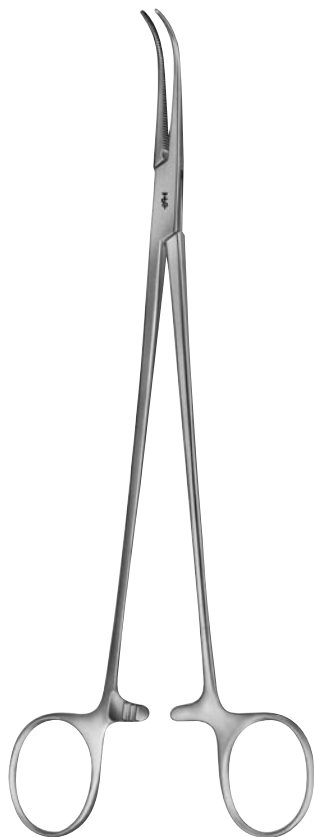

オーバーホルト

BJ 080 R - BJ 114 R

ファインパターン

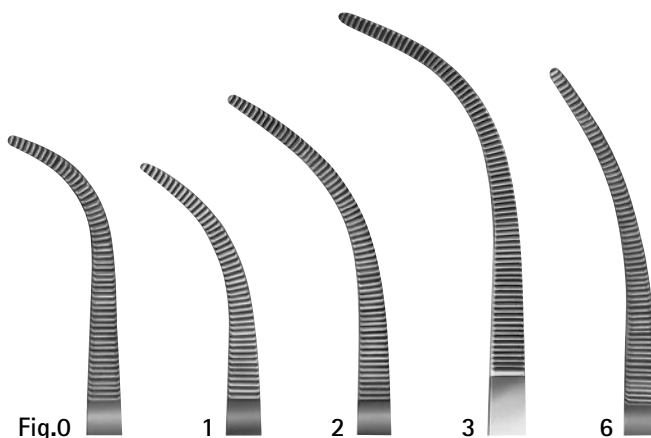

Fig.0

BJ 080 R
215 mm

BJ 081 R
210 mm

BJ 082 R
220 mm

BJ 083 R
225 mm

BJ 086 R
225 mm

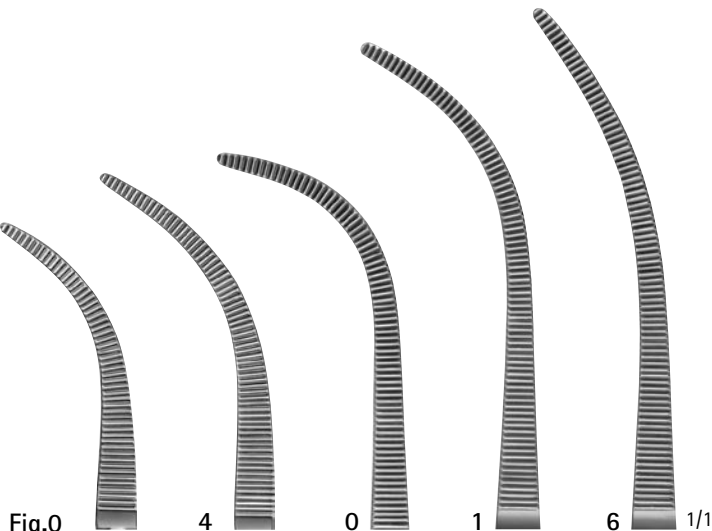

Fig.0

BJ 111 R
260 mm

BJ 114 R
270 mm

BJ 090 R
295 mm

BJ 091 R
295 mm

BJ 096 R
300 mm

血管用手術器械 (剥離鉗子)



BJ 011 R
140 mm

BJ 012 R
180 mm

ベビー-ミクスター
BJ 011 R - BJ 012 R



BJ 013 R
140 mm

BJ 014 R
180 mm

ベビーアドソン
BJ 013 R - BJ 014 R



ミクスター-オシヨーグネッシー
BJ 050 R
190 mm



ルメル
BJ 041 R - BJ 045 R
240 mm

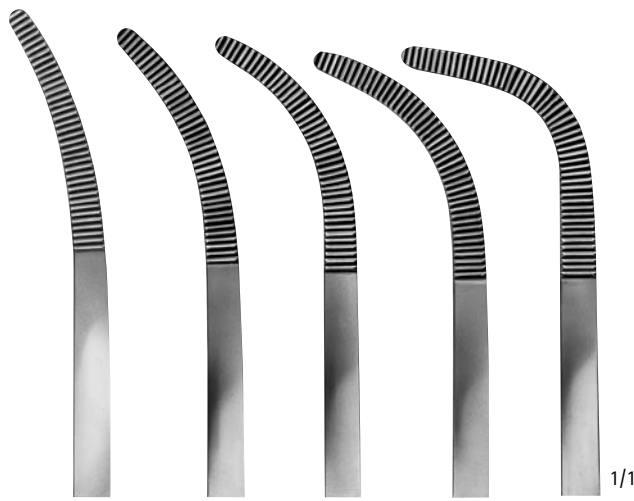

BJ 041 R BJ 042 R BJ 043 R BJ 044 R BJ 045 R

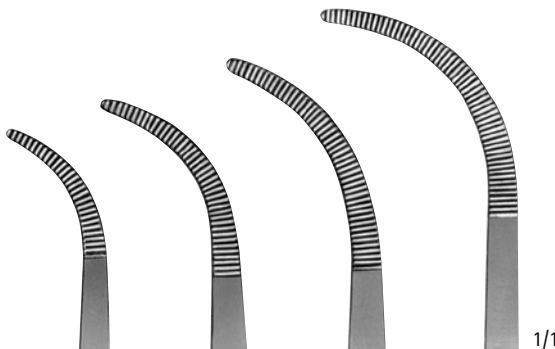

BJ 015 R BJ 016 R BJ 017 R BJ 018 R
185 mm 210 mm 215 mm 220 mm



BJ 015 R - BJ 018 R
S字型、デリケートタイプ

切開剪刀、デリケート剪刀

Aesculap®

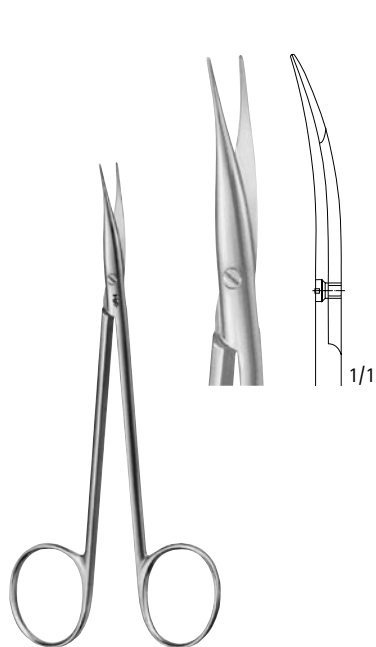

ジェムソン-ウエルバー
BC 175 R
 切開剪刀
 反
 130 mm

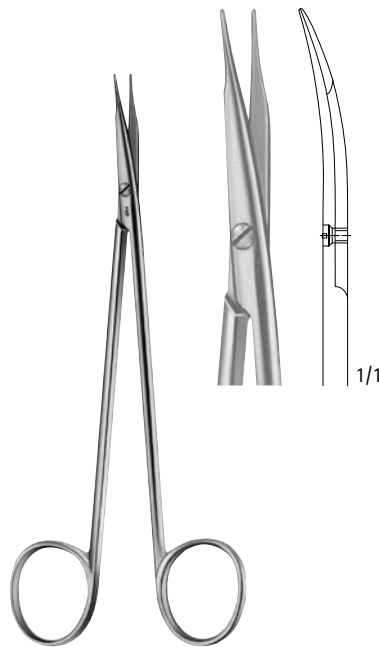

ジェムソン
BC 177 R
 切開剪刀
 反
 150 mm

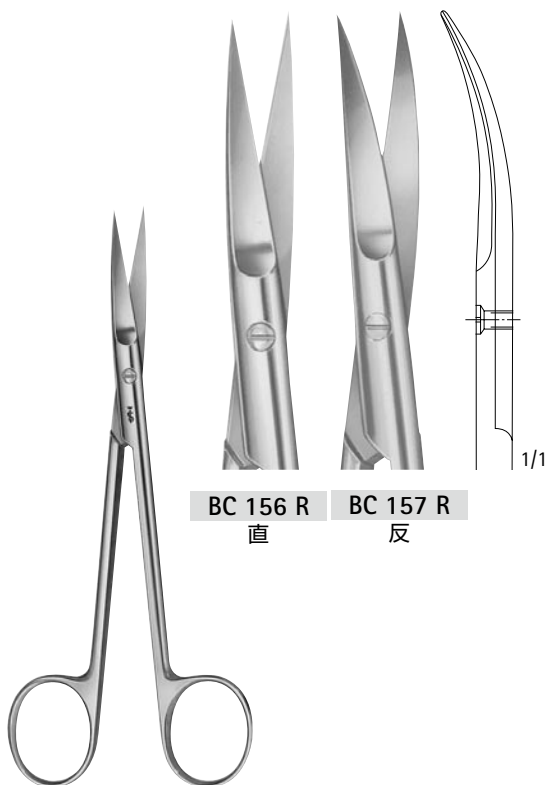

ジョセフ
BC 156 R - BC 157 R
 デリケート剪刀
 150 mm

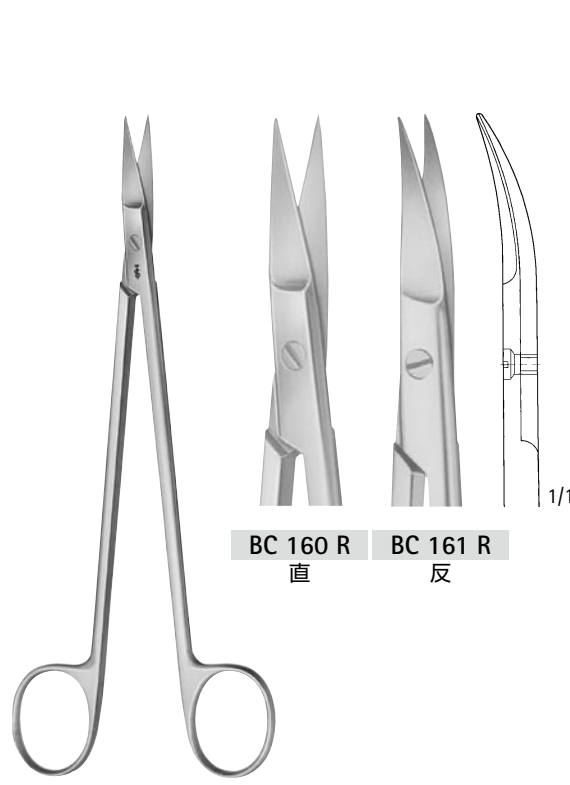

ケリー
BC 160 R - BC 161 R
 デリケート剪刀
 175 mm

血管用手術器械 (剪刀)

外科剪刀、デリケート剪刀

Aesculap®



BC 324 R 145 mm
BC 325 R 150 mm
BC 326 R 165 mm

外科剪刀
鋭 / 鈍、直

BC 344 R 145 mm
BC 345 R 150 mm
BC 346 R 165 mm

外科剪刀
鋭 / 鋭、直

クーバー

BC 414 R 145 mm
BC 415 R 150 mm
BC 416 R 165 mm

外科剪刀
鈍 / 鈍、反

BC 424 R 145 mm
BC 425 R 150 mm
BC 426 R 165 mm

外科剪刀
鋭 / 鈍、反

BC 444 R 145 mm
BC 445 R 150 mm

外科剪刀
鋭 / 鋭、反

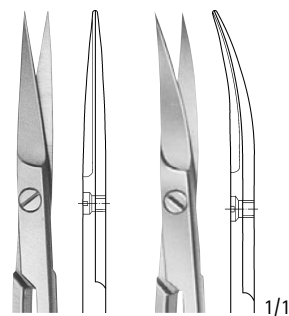

BC 004 R
直
115 mm

BC 005 R
反
115 mm

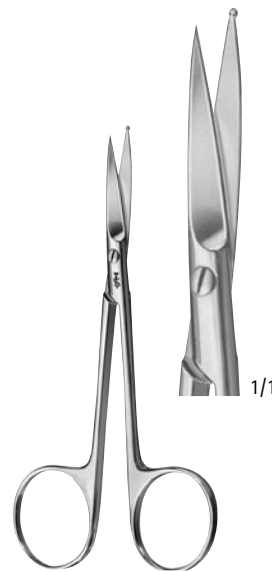

BC 030 R
デリケート剪刀
玉付、直
120 mm

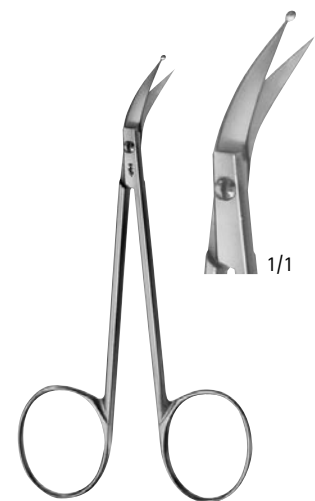

ペリウィスキー
OM 489 R
デリケート剪刀
玉付、側弯
100 mm

血管用手術器械 (剪刀)

デリケート剪刀、血管剪刀、神経剥離剪刀、
切開剪刀

Neurosurgery

Aesculap®



ジョセフ
BC 006 R
デリケート剪刀
直
150 mm

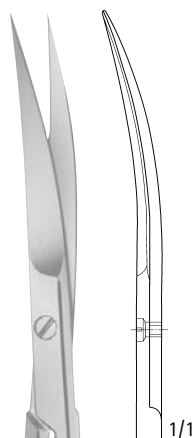
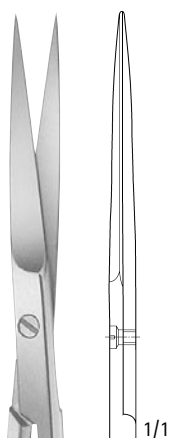

ジョセフ
BC 007 R
デリケート剪刀
反
150 mm



レイノルド-ジャミソン
BC 015 R
血管剪刀
反
140 mm

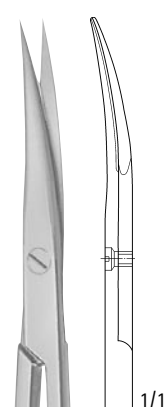
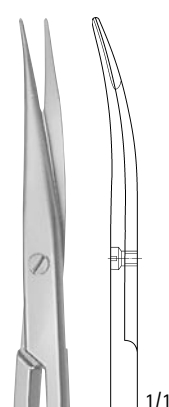

BC 017 R
神経剥離剪刀
反
140 mm

血管用手術器械 (剪刀)



メツェンバウム
BC 680 R、BC 683 R
切開剪刀
160 mm





BC 680 R
直

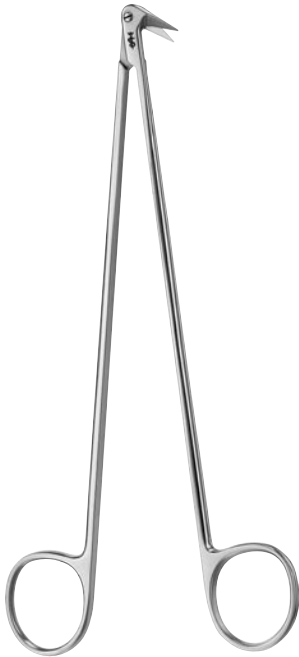

BC 683 R
反

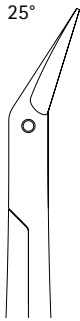
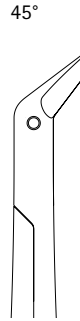
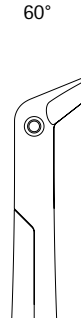
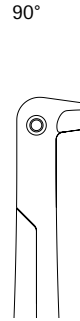

デイトリッヒ・ポッツ
180 mm

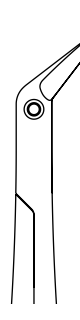
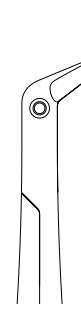
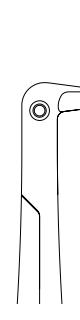
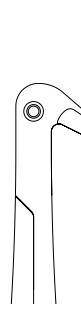
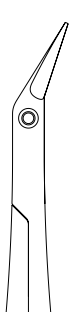
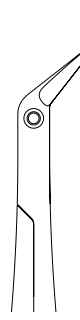
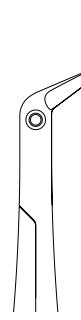
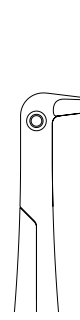
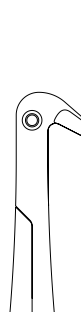
	角度	25°	45°	60°	90°	125°
スタンダード		 BC 522 R	 BC 523 R	 BC 524 R	 BC 525 R	 1/1 BC 526 R
デリケート		 BC 531 R	 BC 532 R	 BC 533 R	 BC 534 R	 1/1 BC 535 R
ウルトラ デリケート		 BC 515 R	 BC 516 R	 BC 517 R	 BC 518 R	 1/1 BC 519 R

血管剪刀

Aesculap®

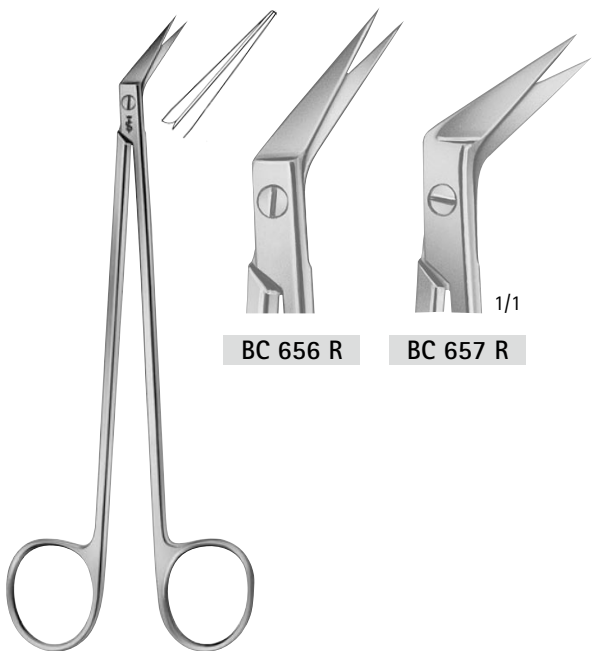

ドゥベキー
 BC 656 R アングル 45°
 BC 657 R アングル 60°
 155 mm

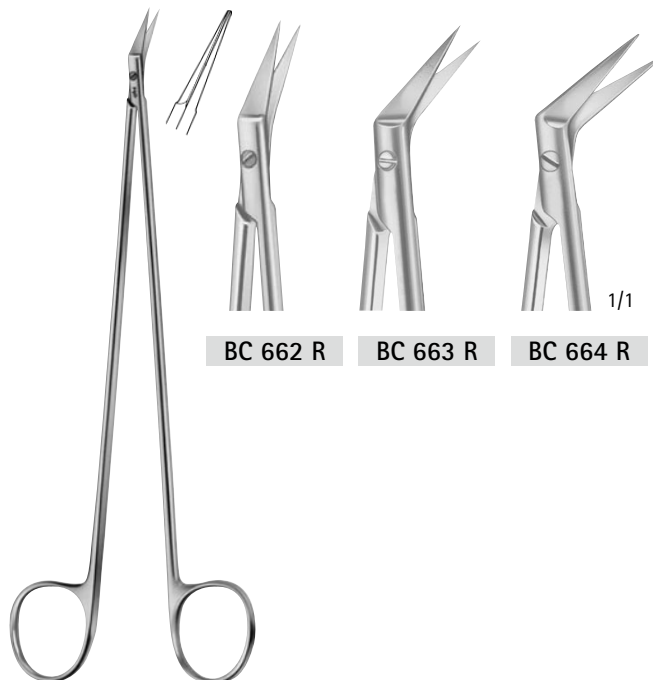

ディートリッヒ・ヘゲマン
 BC 662 R アングル 25°
 BC 663 R アングル 45°
 BC 664 R アングル 60°
 180 mm

血管用手術器械 (剪刀)



ポッツ・デマーテル
 BC 647 R アングル 30°
 BC 648 R アングル 45°
 BC 649 R アングル 60°
 185 mm

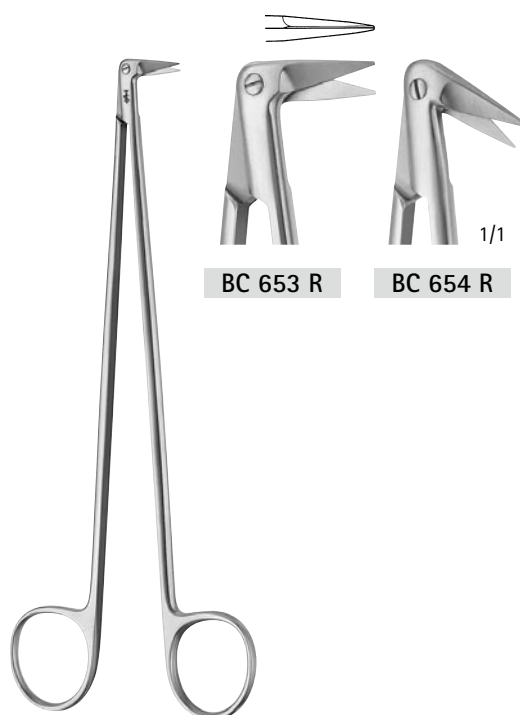

ディートリッヒ
 BC 653 R アングル 90°
 BC 654 R アングル 120°
 170 mm

血管剪刀

Aesculap®

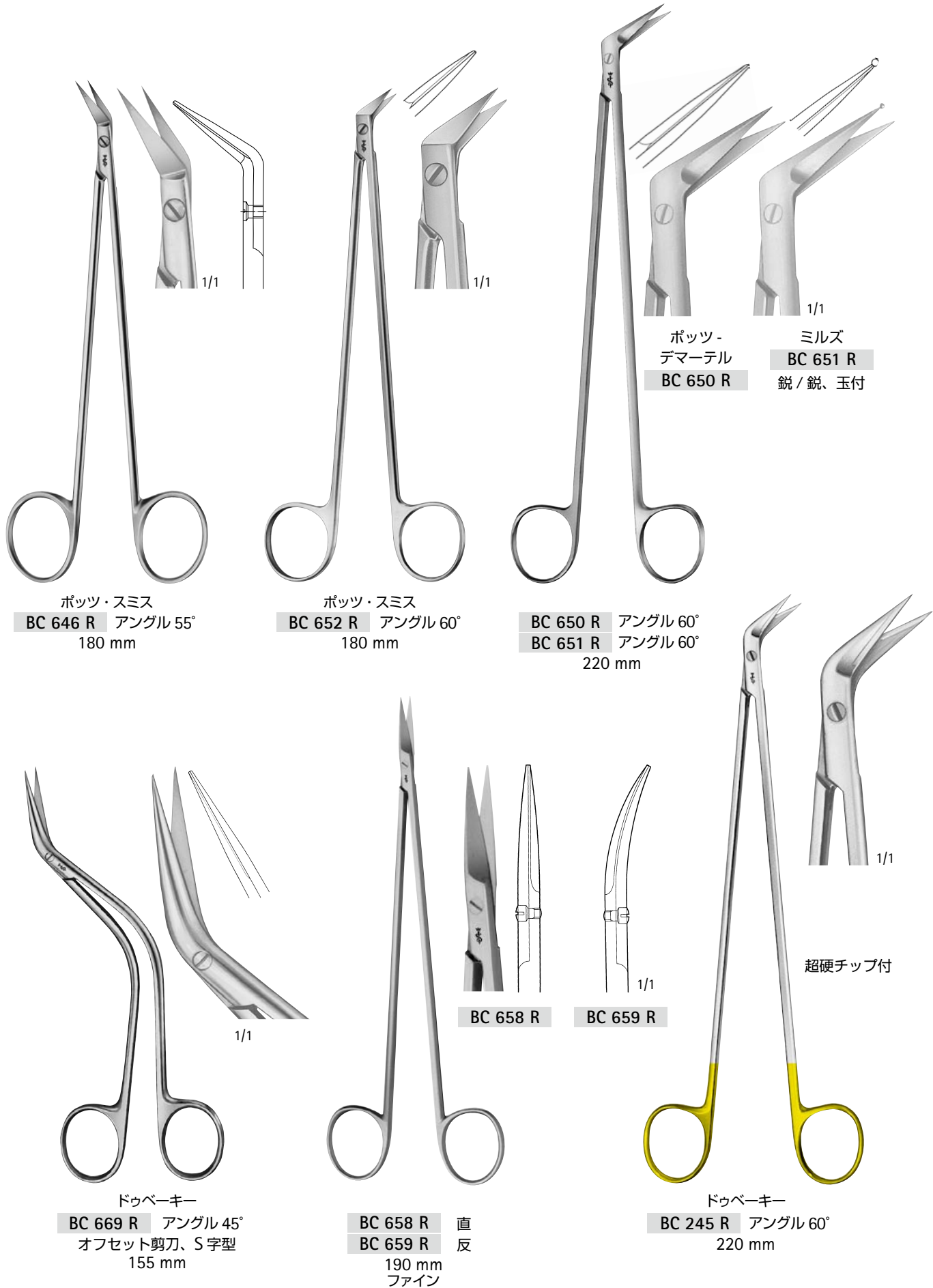

血管用手術器械 (剪刀)

超硬チップ付結紮糸用剪刀

Aesculap®

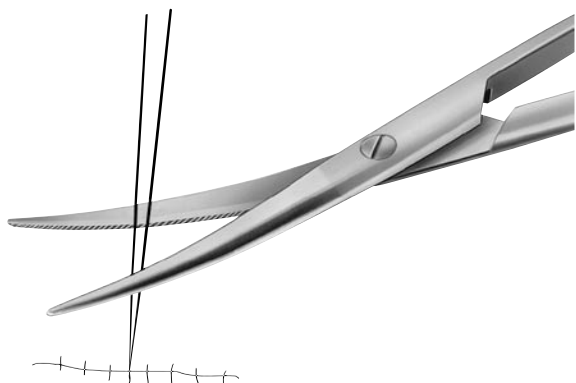

●特に縫合糸をカットする場合
この ~ W カット (波型の刃) は縫合糸がすべるのを防ぎます

タングステンカーバイドチップ付
結紮糸用剪刀
ハンドル部分の片側が金メッキが目印

血管用手術器械 (剪刀)



BC 294 W-BC 297 W

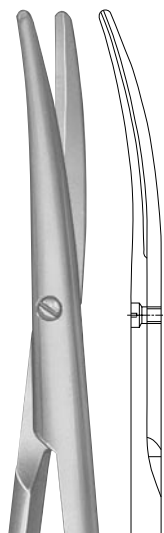

BC 294 W
反
145 mm

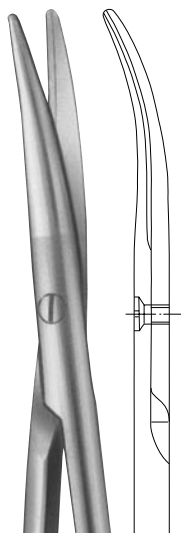

BC 295 W
反
180 mm

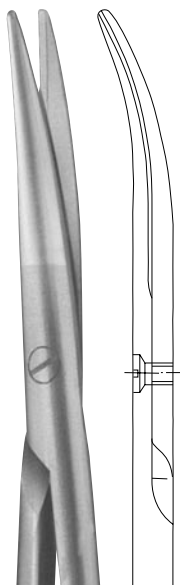

BC 296 W
反
230 mm

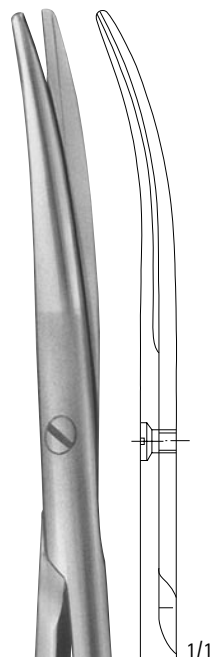

BC 297 W
反
260 mm

1/1

超硬剪刀 ノール

Aesculap®

超硬剪刀ノールはNoirコーティング(チタン合金コーティング= Titanium Aluminum Nitride coating)と超硬チップの技術により、表面硬度が高くなり、切れ味の耐久性を向上させています。さらにブレード部の表面加工により動きがスムーズとなり、滑らかな切れ味を実現しました。これらの技術により、超硬剪刀ノールは、優れた切開性能と剥離性能を医療現場にご提供いたします。

Wカット

脂肪分の多い組織の切開時など組織が滑ることの無い様に、片側のブレードに鋸状の溝が刻まれています。

ファインパターンはデリケートな組織の剥離に適しています。

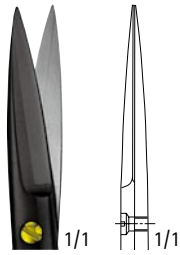
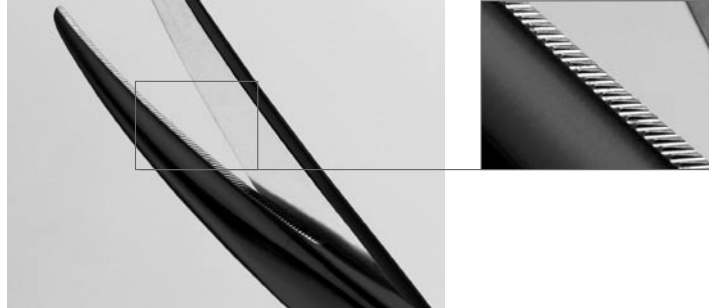

BC 210 B
直
ファインパターン

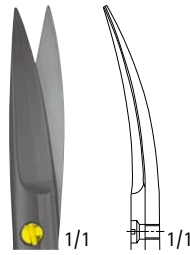

BC 211 B
反
ファインパターン



BC 257 B
反
ファインパターン



BC 259 B
反
ファインパターン

BC 211 WB
反
ファインパターン
Wカット

BC 257 WB
反
ファインパターン
Wカット

BC 259 WB
反
ファインパターン
Wカット



アイリス
110 mm



115 mm



ベビー・メツェンバウム
145 mm

超硬剪刀 ノアール

Aesculap®

マイクローム・エッジ
 鋭利なブレード形状により切開
 操作および剥離操作がスムーズ
 になりました。

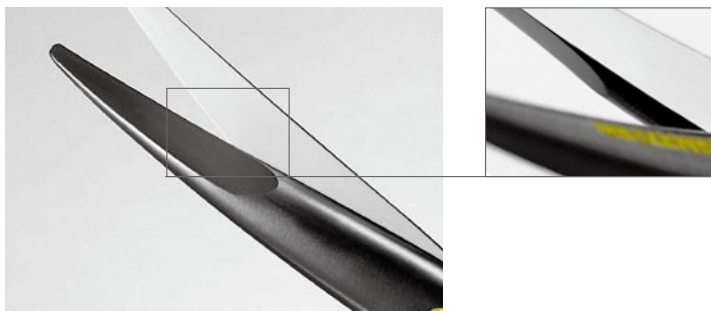

血管用手術器械 (剪刀)

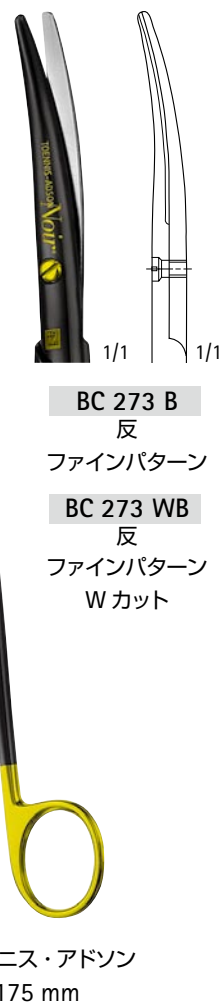
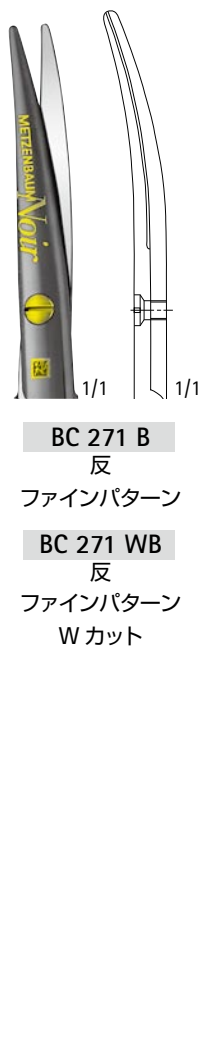

超硬剪刀 ノアール

Aesculap®

超硬剪刀ノアールはNoirコーティング(チタン合金コーティング= Titanium Aluminum Nitride coating)と超硬チップの技術により、表面硬度が高くなり、切れ味の耐久性を向上させています。さらにブレード部の表面加工により動きがスムーズとなり、滑らかな切れ味を実現しました。これらの技術により、超硬剪刀ノアールは、優れた切開性能と剥離性能を医療現場にご提供いたします。

Wカット

脂肪分の多い組織の切開時など組織が滑ることの無い様に、片側のブレードに鋸状の溝が刻まれています。

ファインパターンはデリケートな組織の剥離に適しています。

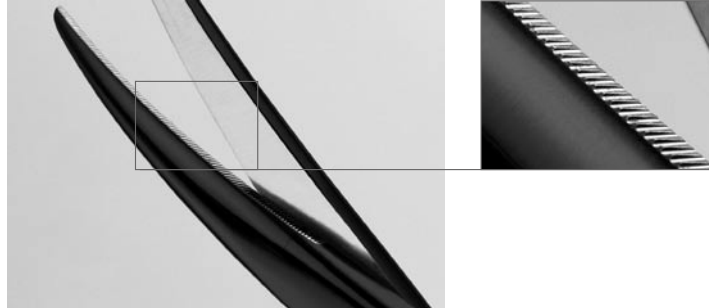

血管用手術器械 (剪刀)

超硬剪刀 ノール

Aesculap®

マイクロトーム・エッジ
 鋭利なブレード形状により切開
 操作および剥離操作がスムーズ
 になりました。

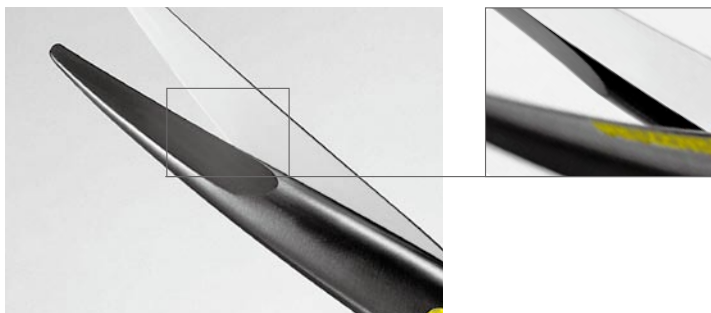

血管用手術器械 (剪刀)

				
	<p>BC 267 B 反</p>	<p>BC 277 B 反 ファインパターン</p>	<p>BC 279 B 反 ファインパターン</p>	<p>BC 281 B 反 ファインパターン</p>
				
	<p>BC 267 WB 反 Wカット</p>	<p>BC 277 WB 反 ファインパターン Wカット</p>	<p>BC 279 WB 反 ファインパターン Wカット</p>	<p>BC 281 WB 反 ファインパターン Wカット</p>
<p>メツェンバウム 230 mm</p>			<p>ネルソン・メツェンバウム 260 mm</p>	<p>ネルソン・メツェンバウム 280 mm</p>

スーパーカット剪刀

Aesculap®

スーパーカット剪刀は、マイクロトームエッジの鋭利なブレード形状により、スムーズな切開と剥離を可能にしています。さらに、Wカットブレードにより滑りやすい組織に対しても安定した切開性能を提供します。スーパーカット剪刀は剪刀に求められる切れ味と剥離という2つの特性をバランス良く備えた製品です。

マイクロトーム・エッジ
鋭利なブレード形状により
切開操作および剥離操作が
スムーズになりました。

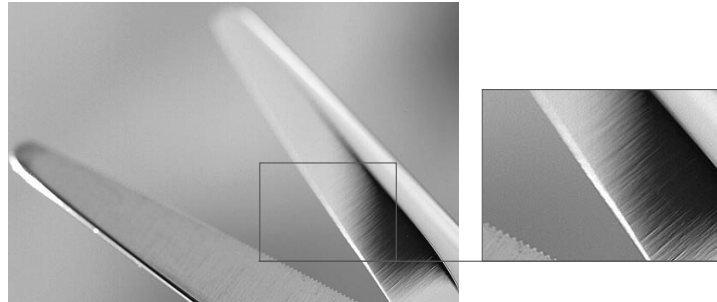

Wカット
脂肪分の多い組織の切開時
など組織が滑ることの無い
様に、片側のブレードに鋸
状の溝が刻まれています。

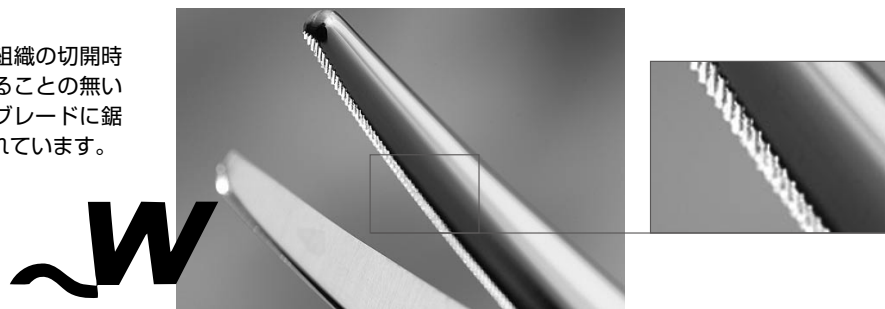

スーパーカット剪刀

Aesculap®

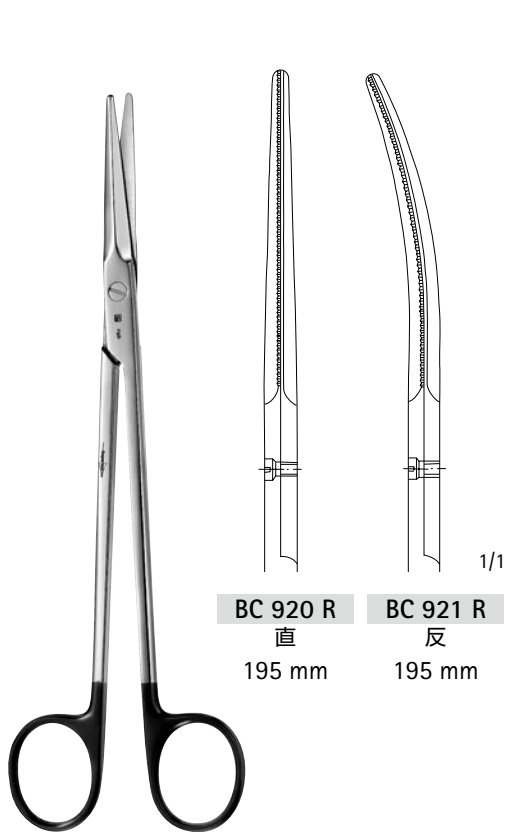

BC 920 R
直
195 mm

BC 921 R
反
195 mm

ゴーニ-

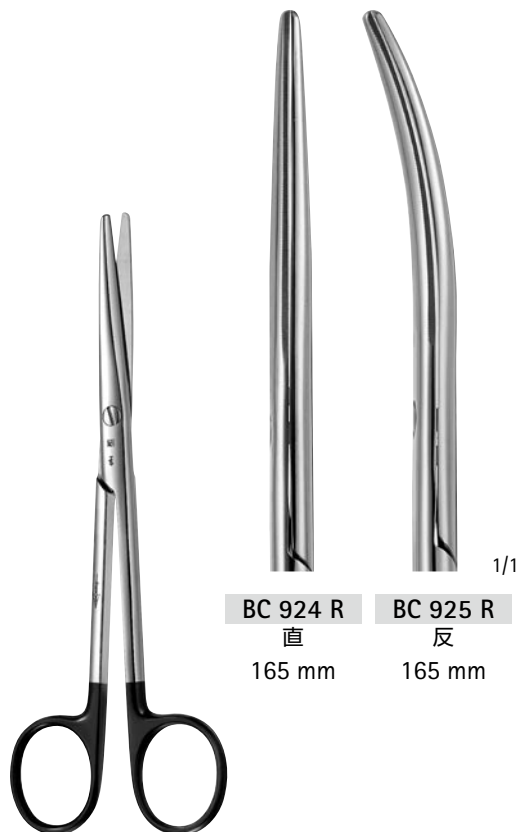

BC 924 R
直
165 mm

BC 925 R
反
165 mm

メーヨー

血管用手術器械 (剪刀)



BC 930 R
直
115 mm

BC 931 R
反
115 mm

ベビーメツェンバウム



BC 934 R
直
145 mm

BC 935 R
反
145 mm

BC 936 R
直
180 mm

BC 937 R
反
180 mm

メツェンバウム

超硬チップ付外科用剪刀

Aesculap®

超硬チップ付剪刀



正確な切れ味
長寿命
滑らかな使い勝手

超硬チップ付 W カット剪刀



W カット
組織や縫合糸が
すべるのを防ぎます

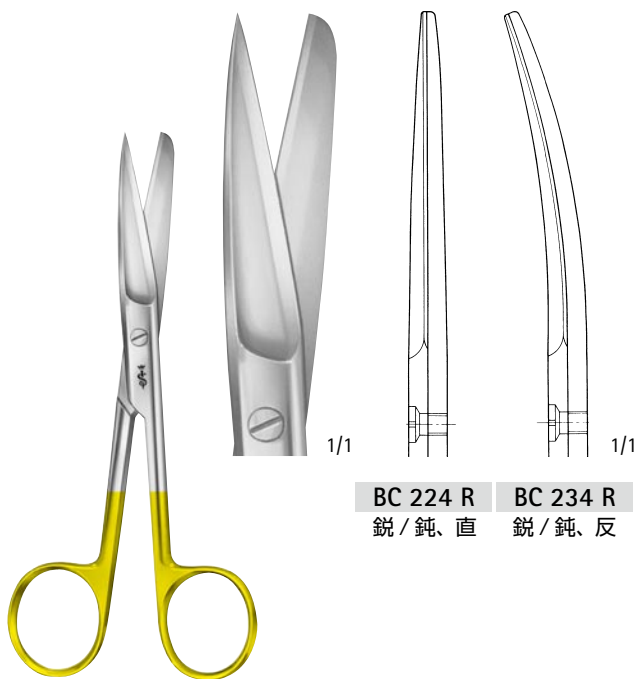

BC 224 R 鋭 / 鈍、直
BC 234 R 鋭 / 鈍、反

BC 224 R - BC 234 R
145 mm

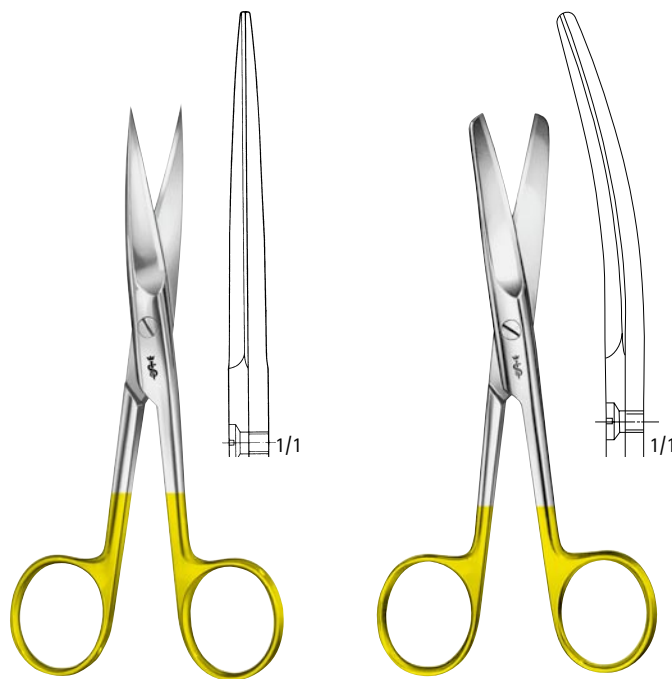

BC 228 R 鋭 / 鋭、直
145 mm

BC 231 R - BC 231 W 鈍 / 鈍、反
145 mm

血管用手術器械 (剪刀)

超硬チップ付切開剪刀

Aesculap®

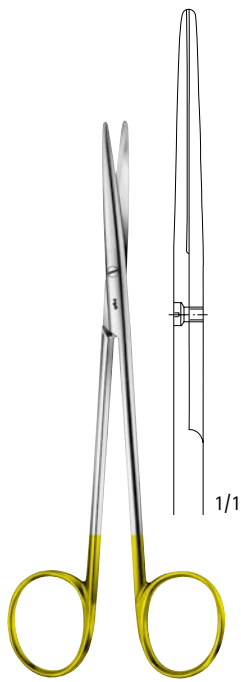

ベビー-メツェンバウム
BC 258 R
直
145 mm

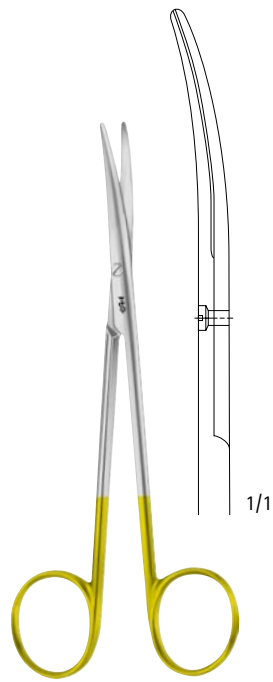

ベビー-メツェンバウム
BC 259 R - BC 259 W
反
145 mm

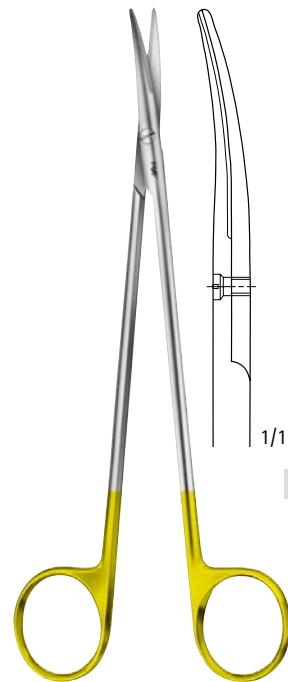

トーンニス-アドソン
BC 273 R - BC 273 W
反
175 mm

血管用手術器械 (剪刀)

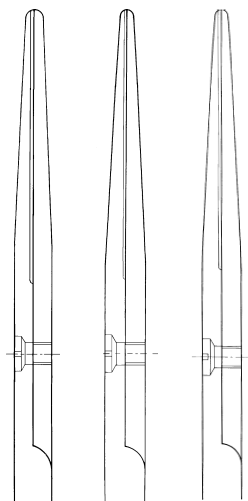

BC 270 R BC 274 R BC 276 R

メツェンバウム
BC 270 R 180 mm
BC 274 R 200 mm
BC 276 R 230 mm
直

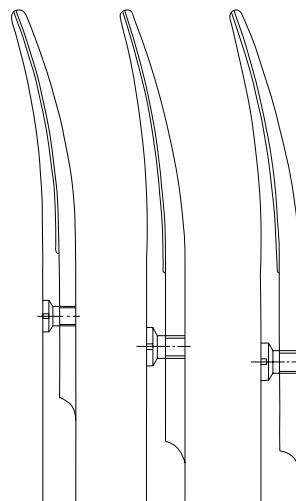
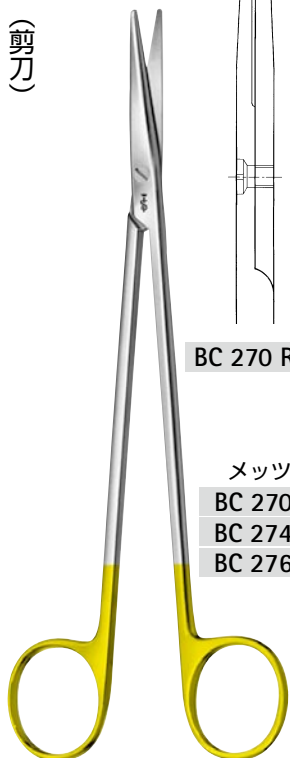

BC 271 R BC 275 R BC 277 R
BC 271 W BC 275 W BC 277 W

メツェンバウム
BC 271 R - BC 271 W 180 mm
BC 275 R - BC 275 W 200 mm
BC 277 R - BC 277 W 230 mm
反

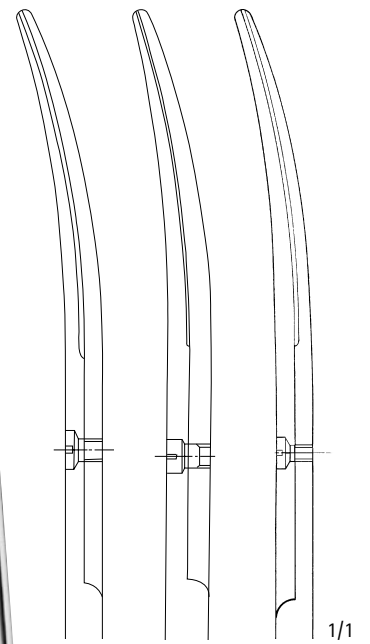
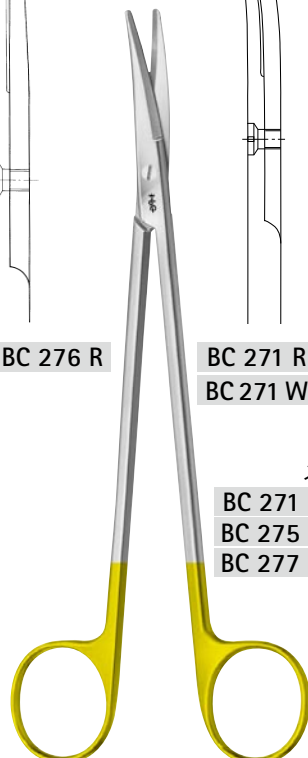

BC 279 R BC 281 R BC 282 R
BC 279 W BC 281 W

ネルソン-メツェンバウム
BC 279 R - BC 279 W 260 mm
BC 281 R - BC 281 W 280 mm
BC 282 R 285 mm
反

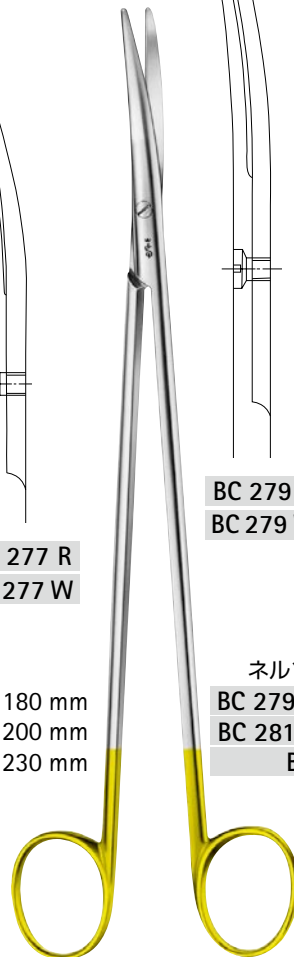

超硬チップ付切開剪刀

Aesculap®

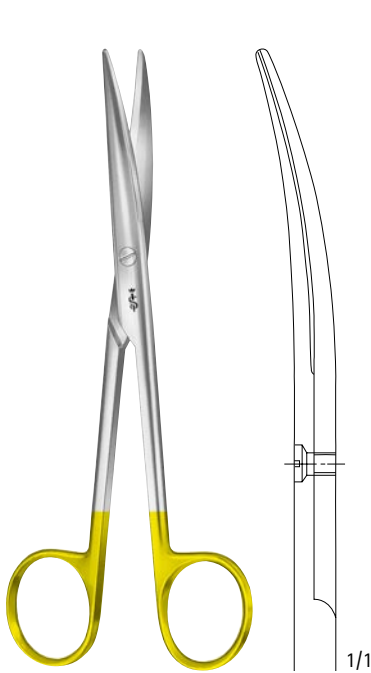

レクセル
BC 283 R - BC 283 W
反、先端部巾狭刃
165 mm

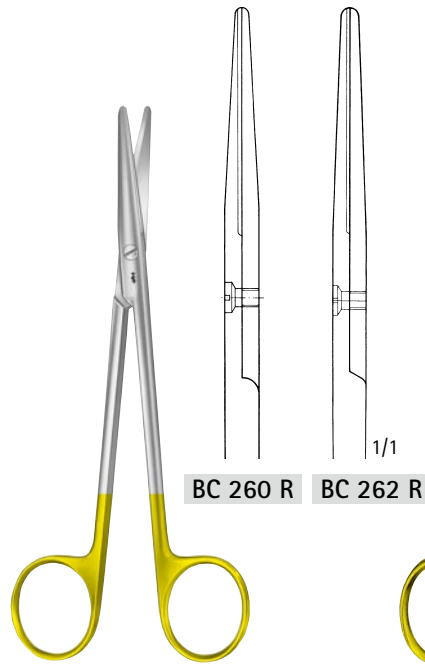

メツェンバウム
BC 260 R 145 mm
BC 262 R 180 mm
直

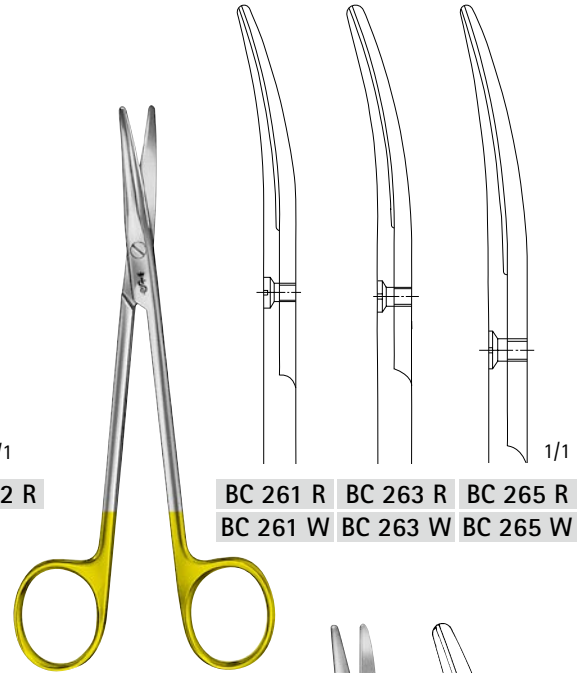

メツェンバウム
BC 261 R - BC 261 W 145 mm
BC 263 R - BC 263 W 180 mm
BC 265 R - BC 265 W 200 mm
反

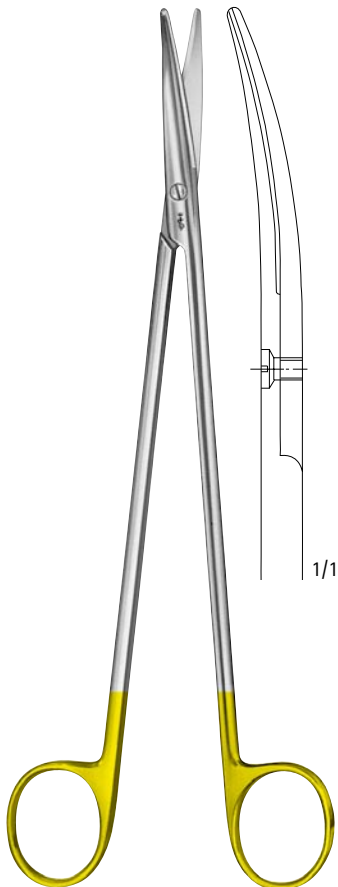

ネルソン-メツェンバウム
BC 267 R - BC 267 W
反、230 mm

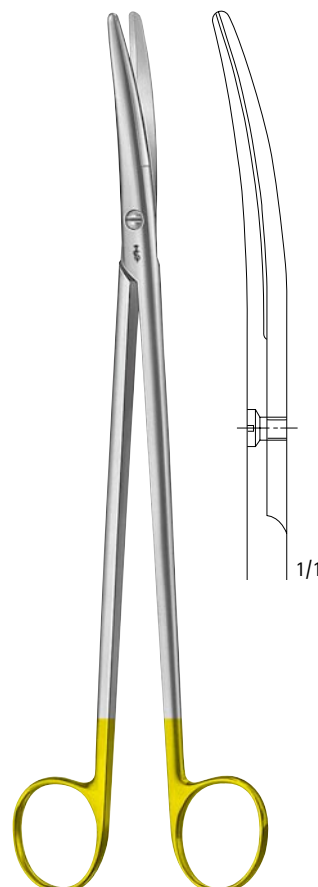

メツェンバウム
BC 287 R - BC 287 W
反、先端部巾広刃
230 mm

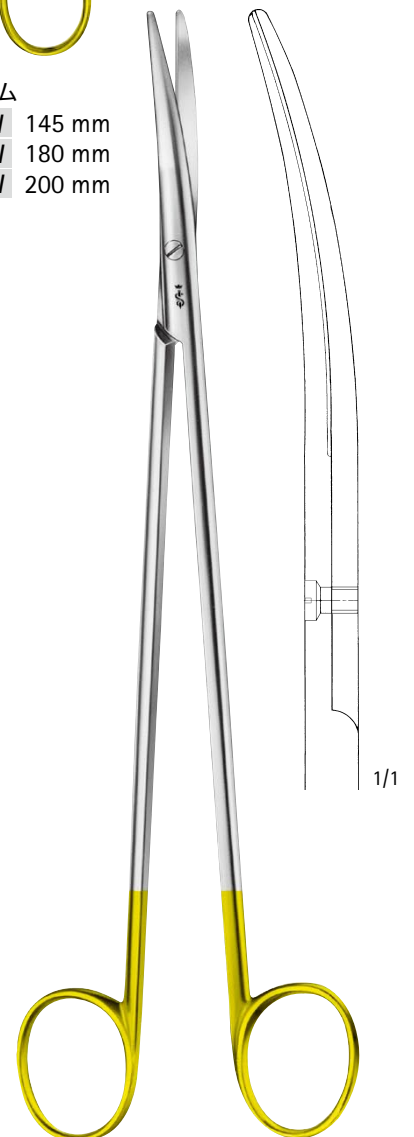

ネルソン-メツェンバウム
BC 289 R
反、300 mm

血管用手術器械 (剪刀)

止血鉗子

Aesculap®



カレル
BH 100 R
無鉤、直
85mm

ベビー・モスキート
BH 104 R - BH 115 R
100mm

血管用手術器械 (止血鉗子)

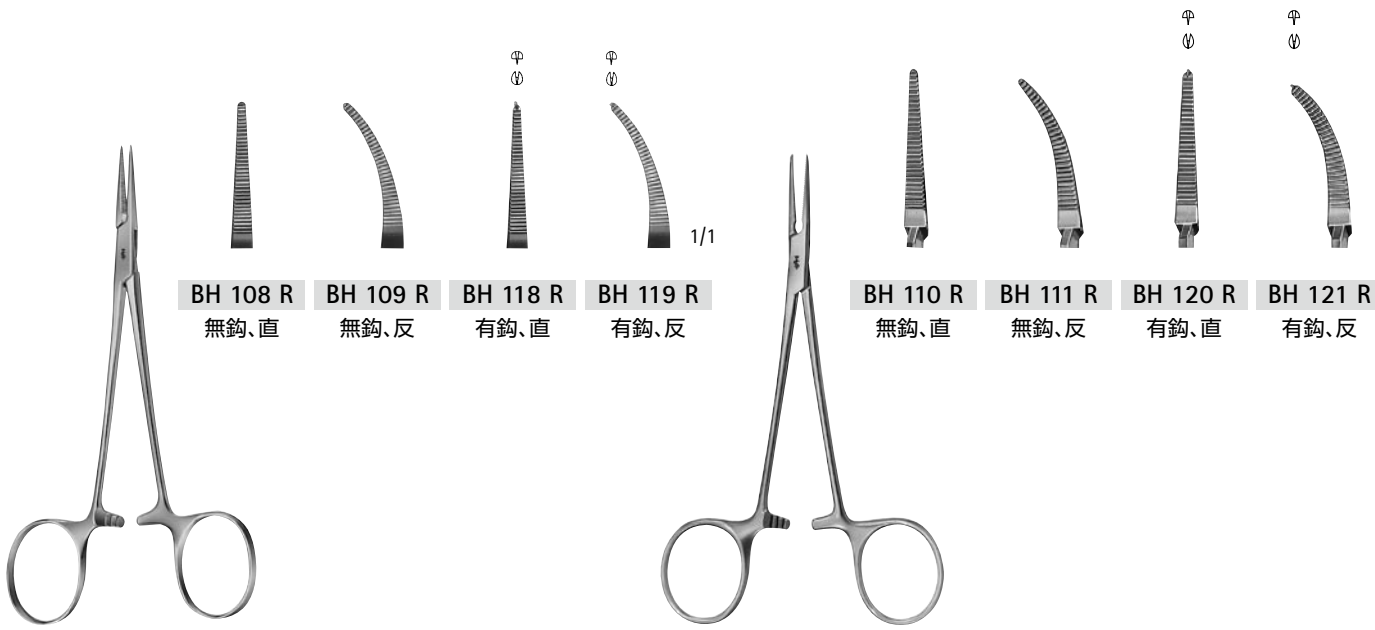

マイクロ・ハルステッド
BH 108 R - BH 119 R
125mm

ハルステッド・モスキート
BH 110 R - BH 121 R
125mm



BH 130 R
直

BH 131 R
反

プロビデンス・ホスピタル
BH 130 R - BH 131 R
無鉤
140mm



BH 134 R
直

BH 135 R
反

ケリー
BH 134 R - BH 135 R
無鉤
140mm



BH 140 R
無鉤、直

BH 141 R
無鉤、反

BH 150 R
有鉤、直

BH 151 R
有鉤、反

ベビー・クライル
BH 140 R - BH 151 R
140mm



BH 144 R
無鉤、直

BH 145 R
無鉤、反

BH 154 R
有鉤、直

BH 155 R
有鉤、反

クライル
BH 144 R - BH 155 R
140mm

止血鉗子

Aesculap®



レリッヒ

BH 160 R - BH 171 R
150mm



BH 160 R
無鉤、直



BH 161 R
無鉤、反



BH 170 R
有鉤、直



BH 171 R
有鉤、反

1/1



ランキン

BH 164 R - BH 165 R
160mm



BH 164 R
無鉤、直



BH 165 R
無鉤、反

1/1

血管用手術器械 (止血鉗子)



クライル

BH 166 R - BH 177 R
160mm



BH 166 R
無鉤、直

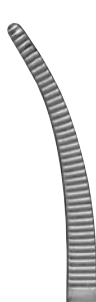

BH 167 R
無鉤、反



BH 176 R
有鉤、直

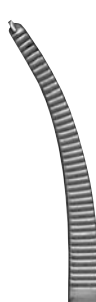

BH 177 R
有鉤、反

1/1

骨膜切除鉗子、丸ノミ鉗子

Aesculap®



FO 599 R
 弱弯
 骨膜切除鉗子
 130mm



ステルプリンク
FO 399 R
 骨膜切除鉗子
 弱弯
 175mm



ステルプリンク
FO 400 R
 骨膜切除鉗子
 強弯
 170mm

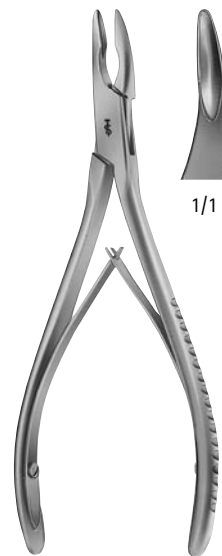

リウエル・フリーデマン
FO 409 R
 丸ノミ鉗子
 145mm

血管用手術器械 (骨膜切除鉗子、丸ノミ鉗子)

超硬チップ付ピンセット

Aesculap®

超硬チップ付ピンセット
金メッキを施したハンドルエンドが目印

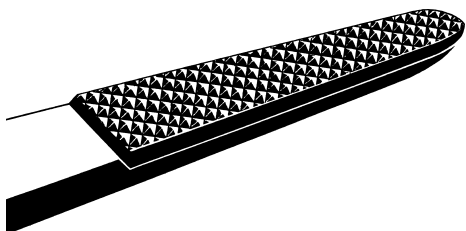

- 精密加工された超硬チップ構造、機能的な組織無外傷のグリップ、多彩な用途



アドソン
BD 151 R
120 mm

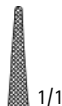

BD 154 R 145 mm
BD 156 R 180 mm

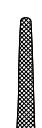

ワングステーン
BD 171 R 150 mm
BD 173 R 230 mm

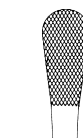
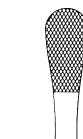

血管用手術器械 (ピンセット)



クッショング
BD 160 R
スクレーパーエンド
180 mm



BD 157 R 200 mm
BD 158 R 230 mm
BD 159 R 250 mm

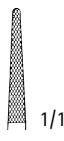

BD 157 R
BD 159 R

BD 158 R



スタンダード
BD 164 R 145 mm
BD 165 R 200 mm
BD 166 R 250 mm



BD 180 R
縫合用ピンセット
200 mm



ピンセット

ドゥペーキー



Neurosurgery

Aesculap®

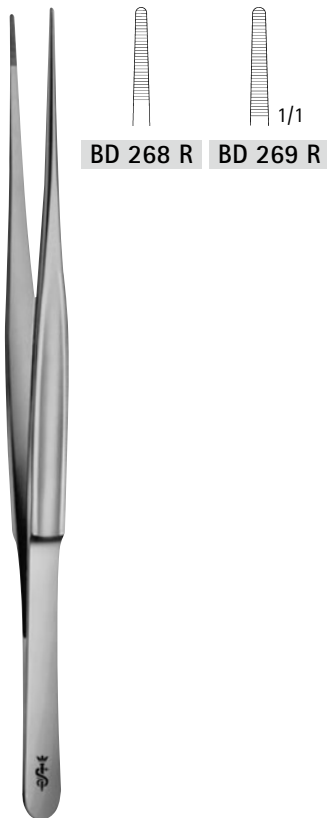

BD 268 R BD 269 R

ケインズドット
BD 268 R 175 mm
BD 269 R 215 mm

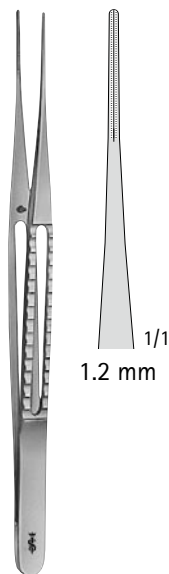

1.2 mm 1/1

ドゥペーキー
FC 411 R 150 mm
血管ピンセット

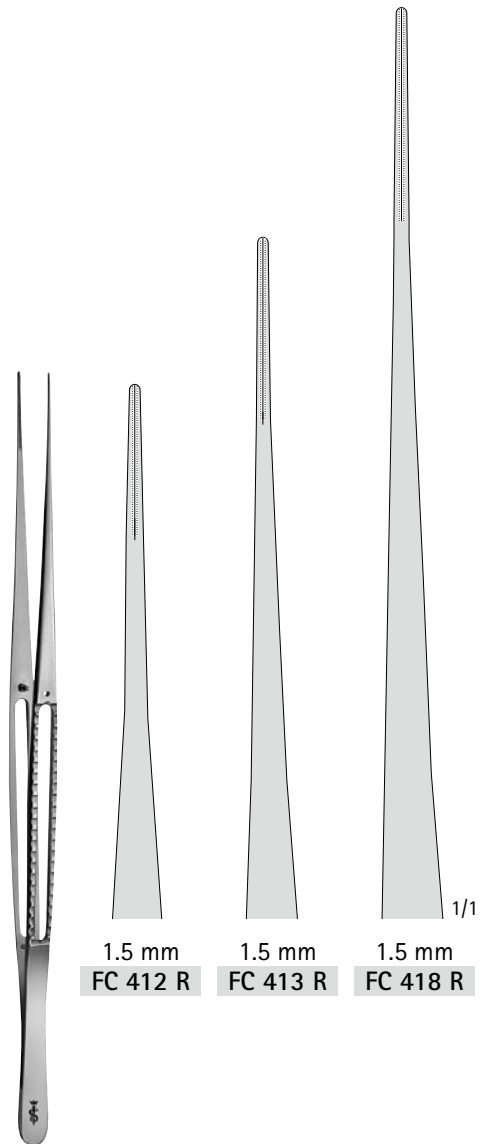

1.5 mm 1.5 mm 1.5 mm
FC 412 R FC 413 R FC 418 R

ドゥペーキー
FC 412 R 200 mm
FC 413 R 240 mm
FC 418 R 300 mm
血管ピンセット

血管用手術器械 (ピンセット)

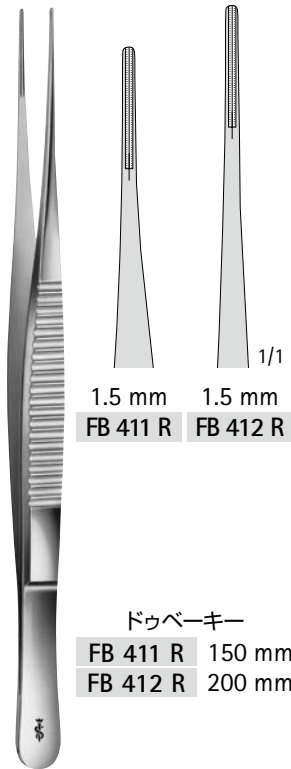

1.5 mm 1.5 mm
FB 411 R FB 412 R

ドゥペーキー
FB 411 R 150 mm
FB 412 R 200 mm

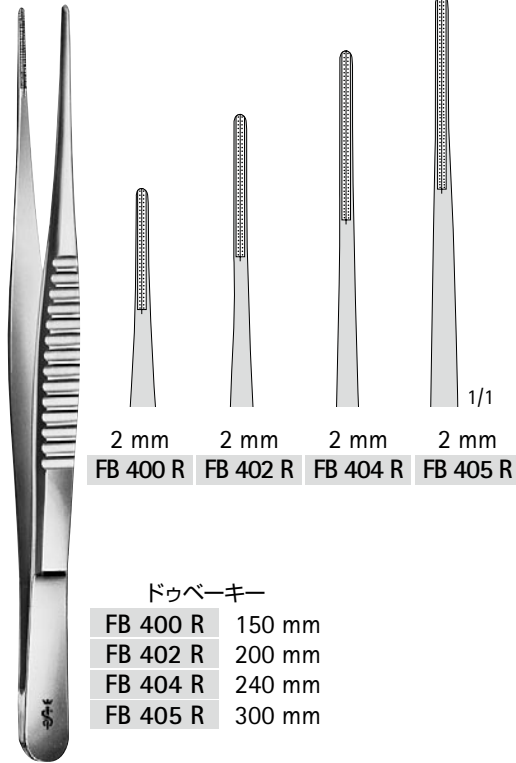

2 mm 2 mm 2 mm 2 mm
FB 400 R FB 402 R FB 404 R FB 405 R

ドゥペーキー
FB 400 R 150 mm
FB 402 R 200 mm
FB 404 R 240 mm
FB 405 R 300 mm

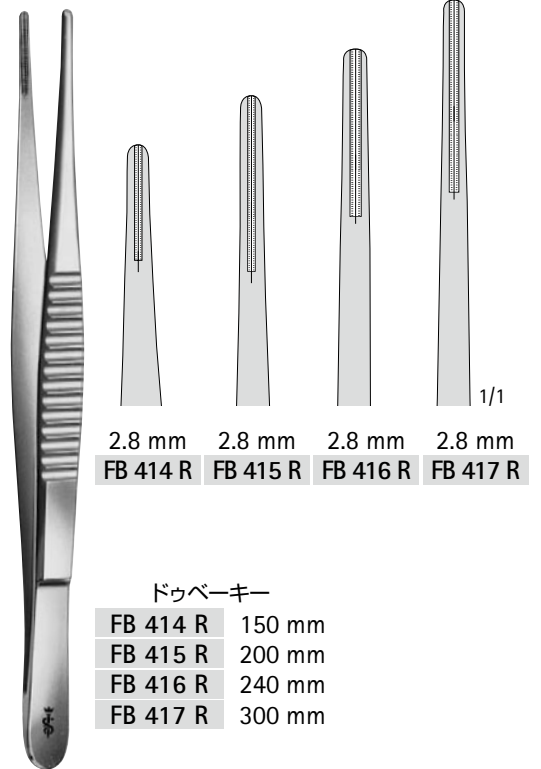

2.8 mm 2.8 mm 2.8 mm 2.8 mm
FB 414 R FB 415 R FB 416 R FB 417 R

ドゥペーキー
FB 414 R 150 mm
FB 415 R 200 mm
FB 416 R 240 mm
FB 417 R 300 mm

血管用手術器械 (ペンセツ)

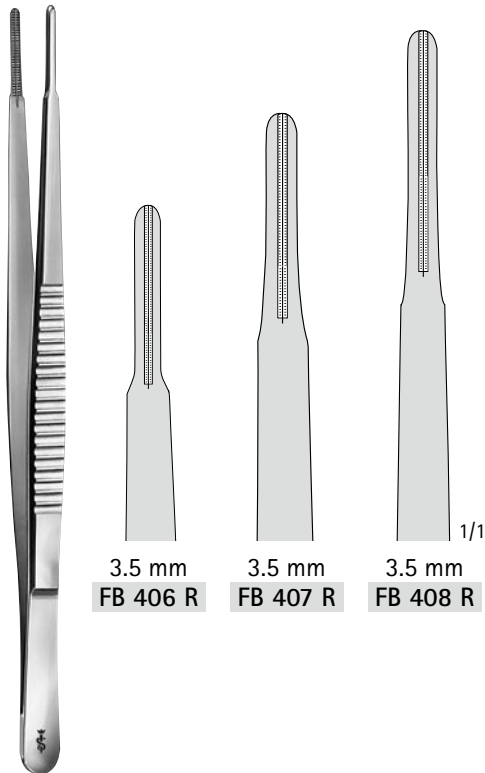

3.5 mm 3.5 mm 3.5 mm
FB 406 R FB 407 R FB 408 R

ドゥペーキー
FB 406 R 200 mm
FB 407 R 240 mm
FB 408 R 300 mm

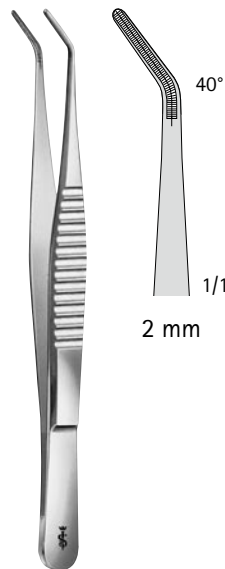

ドゥペーキー
FB 401 R 150 mm

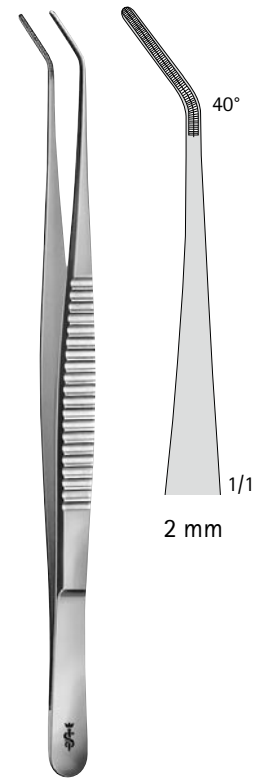

ドゥペーキー
FB 403 R 200 mm

超硬チップ付持針器

Aesculap®

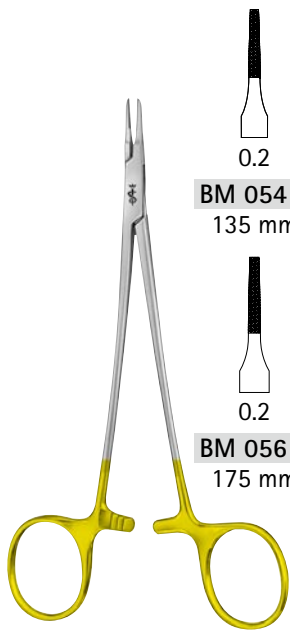

BM 054 R 135 mm
BM 055 R 155 mm
BM 056 R 175 mm
BM 057 R 210 mm

ライダー
BM 054 R - BM 057 R
デリケート仕上げ

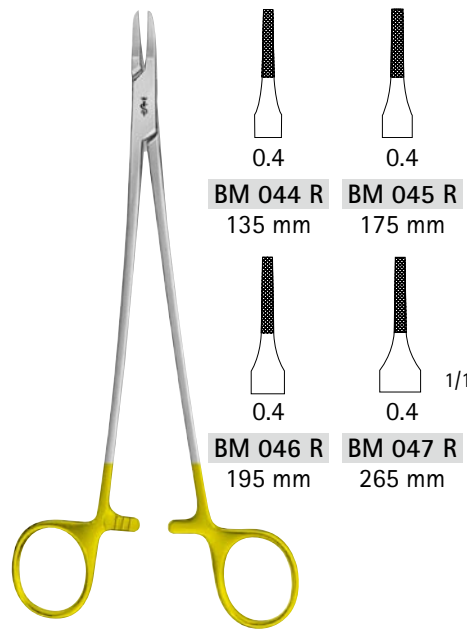

BM 044 R 135 mm
BM 045 R 175 mm
BM 046 R 195 mm
BM 047 R 265 mm

ライダー
BM 044 R - BM 047 R

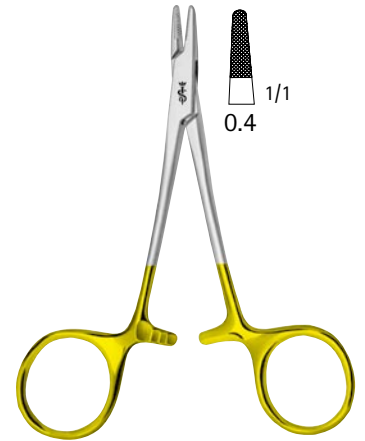

ダルフ
BM 008 R
115 mm

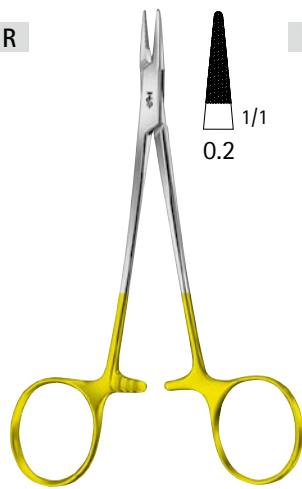

コンパス
BM 011 R
デリケート仕上げ
130 mm

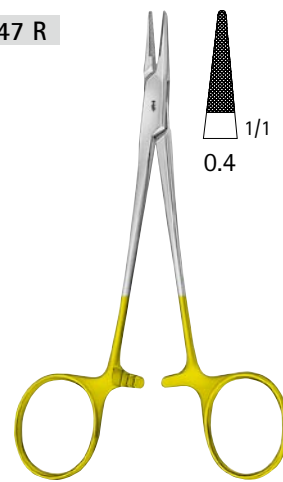

ハルセイ
BM 012 R
130 mm



BM 016 R 145 mm
BM 017 R 185 mm
BM 019 R 200 mm

クライル-ウッド
BM 016 R - BM 019 R

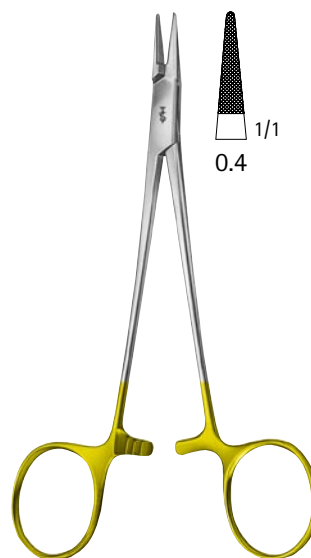

ベビー-クライル-ウッド
BM 013 R
150 mm

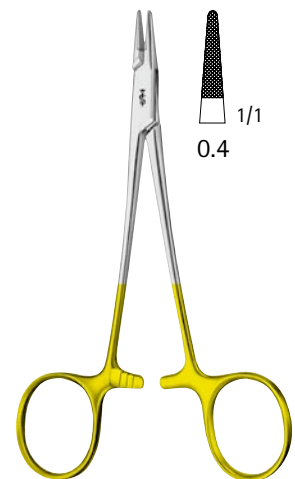

ウェブスター
BM 024 R
125 mm

血管用手術器械 (持針器)

超硬チップ付持針器

Aesculap®



トーンニス
BM 183 R
エラスティックパターン
180 mm



ホーセル
BM 165 R
205 mm
ロングネックタイプ



マッチュー
BM 148 R 140 mm
BM 150 R 170 mm
BM 153 R 200 mm
デリケート仕上げ

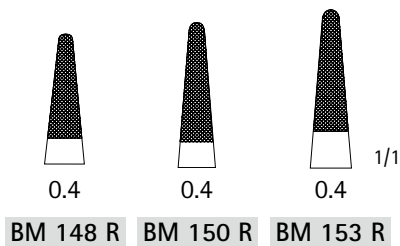

リヒテンベルグ
BM 132 R
エラスティックパターン
195 mm

血管用手術器械 (持針器)

超硬チップ付持針器

Aesculap®

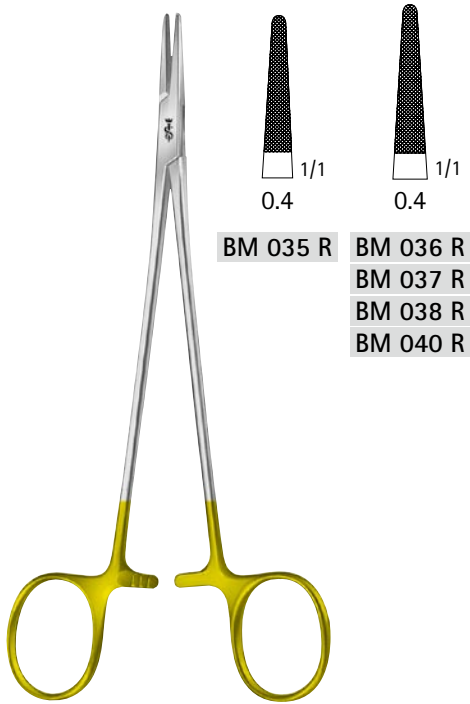

BM 035 R
BM 036 R
BM 037 R
BM 038 R
BM 040 R

ドゥベキー

BM 035 R 180 mm
BM 036 R 230 mm
BM 037 R 250 mm
BM 038 R 305 mm
BM 040 R 305 mm デリケート
スレンダーパターン

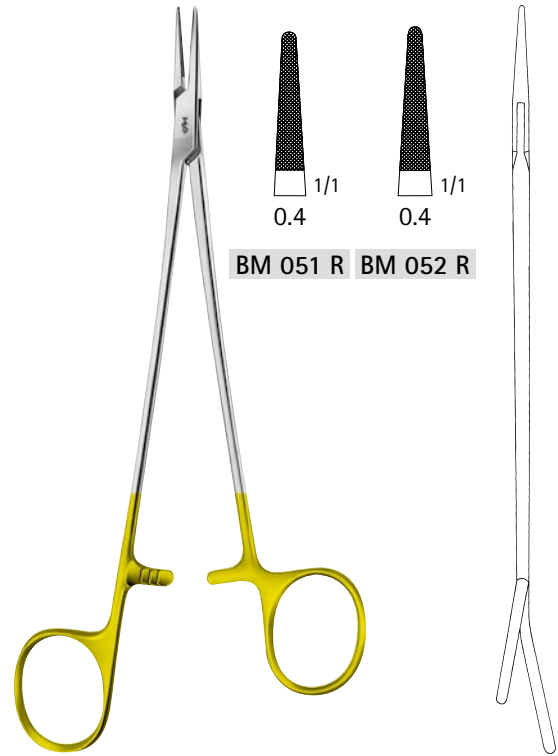

BM 051 R BM 052 R

ドゥベキー

BM 051 R 195 mm
BM 052 R 245 mm
特殊ハンドル

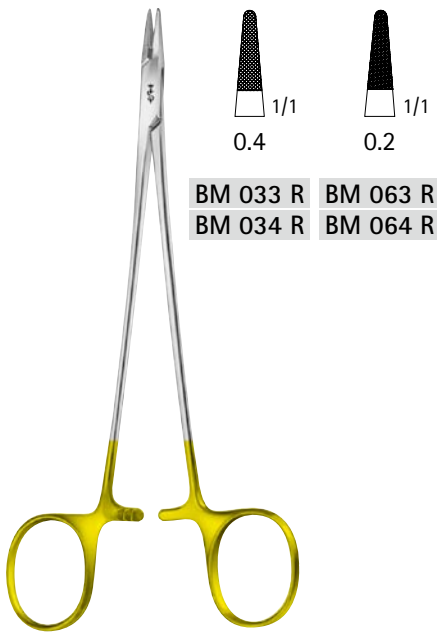

BM 033 R BM 063 R
BM 034 R BM 064 R

ドゥベキー

BM 033 R 165 mm
BM 034 R 210 mm
BM 063 R 165 mm デリケート
BM 064 R 210 mm デリケート

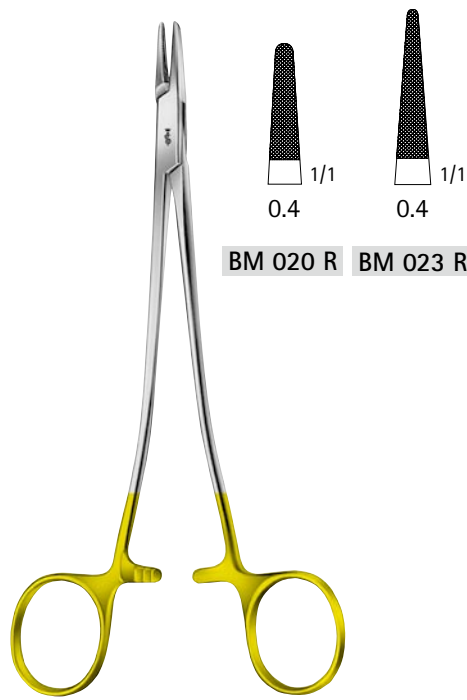

BM 020 R BM 023 R

サロット

BM 020 R 180 mm
BM 023 R 260 mm

超硬チップ付持針器

Aesculap®

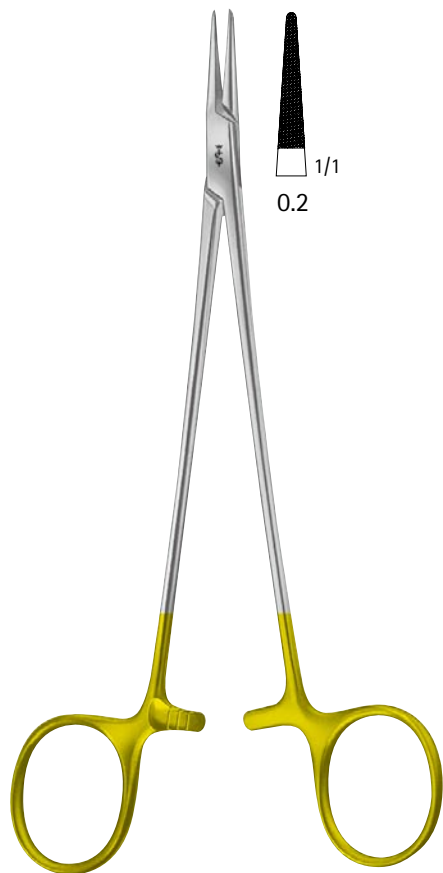

BM 025 R 180 mm
 BM 026 R 200 mm
 BM 027 R 230 mm
 デリケート仕上げ

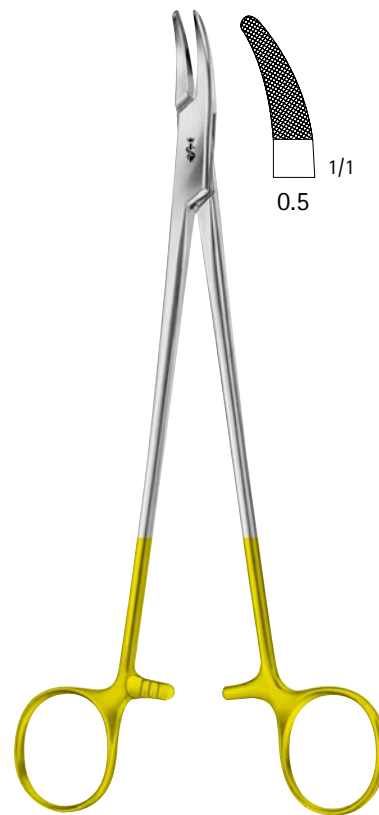

ヘニー
 BM 081 R
 200 mm
 曲

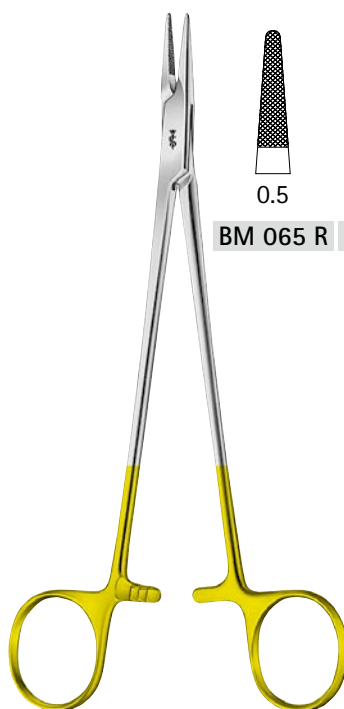

BM 065 R BM 066 R BM 067 R
 0.5 0.5 0.5 1/1

ヘガール・メーヨー
 BM 065 R 150 mm
 BM 066 R 185 mm
 BM 067 R 205 mm

血管用手術器械 (持針器)

INDEX

Aesculap®

品番	販売名	承認 / 認証 / 届出番号	ページ	品番	販売名	承認 / 認証 / 届出番号	ページ
BB				BC			
BB045T	ナイフハンドル	13B1X00218134006	135	BC273W	はさみ	13B1X00218135003	200
BB046R	ナイフハンドル	13B1X00218134006	135	BC273WB	はさみ	13B1X00218135003	194
BB048R	ナイフハンドル	13B1X00218134006	135	BC274R	はさみ	13B1X00218135003	200
BB052R	ナイフハンドル	13B1X00218134006	135	BC275B	はさみ	13B1X00218135003	195
BB053R	ナイフハンドル	13B1X00218134006	135	BC275R	はさみ	13B1X00218135003	200
BB054R	ナイフハンドル	13B1X00218134006	135	BC275W	はさみ	13B1X00218135003	200
BB057R	ナイフハンドル	13B1X00218134006	136	BC275WB	はさみ	13B1X00218135003	195
BB331R	替刃メス	21900BZX01186000	136	BC276R	はさみ	13B1X00218135003	200
BB332R	替刃メス	21900BZX01186000	136	BC277B	はさみ	13B1X00218135003	196
BB361R	替刃メス	21900BZX01186000	136	BC277R	はさみ	13B1X00218135003	200
BB362R	替刃メス	21900BZX01186000	136	BC277W	はさみ	13B1X00218135003	200
BB363R	替刃メス	21900BZX01186000	136	BC277WB	はさみ	13B1X00218135003	196
BB364R	替刃メス	21900BZX01186000	136	BC279B	はさみ	13B1X00218135003	196
BB365R	替刃メス	21900BZX01186000	136	BC279R	はさみ	13B1X00218135003	200
BB367R	替刃メス	21900BZX01186000	136	BC279W	はさみ	13B1X00218135003	200
BB368R	替刃メス	21900BZX01186000	136	BC279WB	はさみ	13B1X00218135003	196
BB369R	替刃メス	21900BZX01186000	136	BC281B	はさみ	13B1X00218135003	196
				BC281R	はさみ	13B1X00218135003	200
BC				BC281W	はさみ	13B1X00218135003	200
BC004R	はさみ	13B1X00218135003	187	BC281WB	はさみ	13B1X00218135003	196
BC005R	はさみ	13B1X00218135003	187	BC282R	はさみ	13B1X00218135003	200
BC006R	はさみ	13B1X00218135003	188	BC283B	はさみ	13B1X00218135003	195
BC007R	はさみ	13B1X00218135003	188	BC283R	はさみ	13B1X00218135003	201
BC015R	はさみ	13B1X00218135003	188	BC283W	はさみ	13B1X00218135003	201
BC017R	はさみ	13B1X00218135003	188	BC283WB	はさみ	13B1X00218135003	195
BC030R	はさみ	13B1X00218135003	187	BC284B	はさみ	13B1X00218135003	195
BC156R	はさみ	13B1X00218135003	186	BC284WB	はさみ	13B1X00218135003	195
BC157R	はさみ	13B1X00218135003	186	BC287R	はさみ	13B1X00218135003	201
BC160R	はさみ	13B1X00218135003	186	BC287W	はさみ	13B1X00218135003	201
BC161R	はさみ	13B1X00218135003	186	BC289R	はさみ	13B1X00218135003	201
BC175R	はさみ	13B1X00218135003	186	BC294W	はさみ	13B1X00218135003	192
BC177R	はさみ	13B1X00218135003	186	BC295W	はさみ	13B1X00218135003	192
BC210B	はさみ	13B1X00218135003	193	BC296W	はさみ	13B1X00218135003	192
BC211B	はさみ	13B1X00218135003	193	BC297W	はさみ	13B1X00218135003	192
BC211WB	はさみ	13B1X00218135003	193	BC324R	はさみ	13B1X00218135003	187
BC224R	はさみ	13B1X00218135003	199	BC325R	はさみ	13B1X00218135003	187
BC228R	はさみ	13B1X00218135003	199	BC326R	はさみ	13B1X00218135003	187
BC231R	はさみ	13B1X00218135003	199	BC344R	はさみ	13B1X00218135003	187
BC231W	はさみ	13B1X00218135003	199	BC345R	はさみ	13B1X00218135003	187
BC234R	はさみ	13B1X00218135003	199	BC346R	はさみ	13B1X00218135003	187
BC245R	はさみ	13B1X00218135003	191	BC414R	はさみ	13B1X00218135003	187
BC252B	はさみ	13B1X00218135003	195	BC415R	はさみ	13B1X00218135003	187
BC253B	はさみ	13B1X00218135003	195	BC416R	はさみ	13B1X00218135003	187
BC253WB	はさみ	13B1X00218135003	195	BC424R	はさみ	13B1X00218135003	187
BC257B	はさみ	13B1X00218135003	193	BC425R	はさみ	13B1X00218135003	187
BC257WB	はさみ	13B1X00218135003	193	BC426R	はさみ	13B1X00218135003	187
BC258R	はさみ	13B1X00218135003	200	BC444R	はさみ	13B1X00218135003	187
BC259B	はさみ	13B1X00218135003	193	BC445R	はさみ	13B1X00218135003	187
BC259R	はさみ	13B1X00218135003	200	BC515R	はさみ	13B1X00218135003	189
BC259W	はさみ	13B1X00218135003	200	BC516R	はさみ	13B1X00218135003	189
BC259WB	はさみ	13B1X00218135003	193	BC517R	はさみ	13B1X00218135003	189
BC260R	はさみ	13B1X00218135003	201	BC518R	はさみ	13B1X00218135003	189
BC261B	はさみ	13B1X00218135003	194	BC519R	はさみ	13B1X00218135003	189
BC261R	はさみ	13B1X00218135003	201	BC522R	はさみ	13B1X00218135003	189
BC261W	はさみ	13B1X00218135003	201	BC523R	はさみ	13B1X00218135003	189
BC261WB	はさみ	13B1X00218135003	194	BC524R	はさみ	13B1X00218135003	189
BC262R	はさみ	13B1X00218135003	201	BC525R	はさみ	13B1X00218135003	189
BC263B	はさみ	13B1X00218135003	194	BC526R	はさみ	13B1X00218135003	189
BC263R	はさみ	13B1X00218135003	201	BC531R	はさみ	13B1X00218135003	189
BC263W	はさみ	13B1X00218135003	201	BC532R	はさみ	13B1X00218135003	189
BC263WB	はさみ	13B1X00218135003	194	BC533R	はさみ	13B1X00218135003	189
BC265B	はさみ	13B1X00218135003	195	BC534R	はさみ	13B1X00218135003	189
BC265R	はさみ	13B1X00218135003	201	BC535R	はさみ	13B1X00218135003	189
BC265W	はさみ	13B1X00218135003	201	BC644R	はさみ	13B1X00218135003	37
BC265WB	はさみ	13B1X00218135003	195	BC645R	はさみ	13B1X00218135003	37
BC267B	はさみ	13B1X00218135003	196	BC646R	はさみ	13B1X00218135003	191
BC267R	はさみ	13B1X00218135003	201	BC647R	はさみ	13B1X00218135003	190
BC267W	はさみ	13B1X00218135003	201	BC648R	はさみ	13B1X00218135003	190
BC267WB	はさみ	13B1X00218135003	196	BC649R	はさみ	13B1X00218135003	190
BC270R	はさみ	13B1X00218135003	200	BC650R	はさみ	13B1X00218135003	191
BC271B	はさみ	13B1X00218135003	194	BC651R	はさみ	13B1X00218135003	191
BC271R	はさみ	13B1X00218135003	200	BC652R	はさみ	13B1X00218135003	191
BC271W	はさみ	13B1X00218135003	200	BC653R	はさみ	13B1X00218135003	190
BC271WB	はさみ	13B1X00218135003	194	BC654R	はさみ	13B1X00218135003	190
BC273B	はさみ	13B1X00218135003	194	BC656R	はさみ	13B1X00218135003	190
BC273R	はさみ	13B1X00218135003	200	BC657R	はさみ	13B1X00218135003	190

INDEX

Aesculap®

品番	販売名	承認/認証/届出番号	ページ	品番	販売名	承認/認証/届出番号	ページ
BC				BH			
BC658R	はさみ	13B1X00218135003	191	BH114R	鉗子	13B1X00218139006	202
BC659R	はさみ	13B1X00218135003	191	BH115R	鉗子	13B1X00218139006	202
BC660R	はさみ	13B1X00218135003	37	BH118R	鉗子	13B1X00218139006	202
BC662R	はさみ	13B1X00218135003	190	BH119R	鉗子	13B1X00218139006	202
BC663R	はさみ	13B1X00218135003	190	BH120R	鉗子	13B1X00218139006	202
BC664R	はさみ	13B1X00218135003	190	BH121R	鉗子	13B1X00218139006	202
BC669R	はさみ	13B1X00218135003	191	BH130R	鉗子	13B1X00218139006	203
BC680R	はさみ	13B1X00218135003	188	BH131R	鉗子	13B1X00218139006	203
BC683R	はさみ	13B1X00218135003	188	BH134R	鉗子	13B1X00218139006	203
BC900R	はさみ	13B1X00218135003	197	BH135R	鉗子	13B1X00218139006	203
BC901R	はさみ	13B1X00218135003	197	BH139R	鉗子	13B1X00218139006	3
BC911R	はさみ	13B1X00218135003	197	BH140R	鉗子	13B1X00218139006	203
BC915R	はさみ	13B1X00218135003	197	BH141R	鉗子	13B1X00218139006	203
BC916R	はさみ	13B1X00218135003	197	BH143R	鉗子	13B1X00218139006	3
BC917R	はさみ	13B1X00218135003	197	BH144R	鉗子	13B1X00218139006	203
BC920R	はさみ	13B1X00218135003	198	BH145R	鉗子	13B1X00218139006	203
BC921R	はさみ	13B1X00218135003	198	BH150R	鉗子	13B1X00218139006	203
BC924R	はさみ	13B1X00218135003	198	BH151R	鉗子	13B1X00218139006	203
BC925R	はさみ	13B1X00218135003	198	BH154R	鉗子	13B1X00218139006	203
BC930R	はさみ	13B1X00218135003	198	BH155R	鉗子	13B1X00218139006	203
BC931R	はさみ	13B1X00218135003	198	BH160R	鉗子	13B1X00218139006	204
BC934R	はさみ	13B1X00218135003	198	BH161R	鉗子	13B1X00218139006	204
BC935R	はさみ	13B1X00218135003	198	BH164R	鉗子	13B1X00218139006	204
BC936R	はさみ	13B1X00218135003	198	BH165R	鉗子	13B1X00218139006	204
BC937R	はさみ	13B1X00218135003	198	BH166R	鉗子	13B1X00218139006	204
				BH167R	鉗子	13B1X00218139006	204
				BH170R	鉗子	13B1X00218139006	204
				BH171R	鉗子	13B1X00218139006	204
				BH176R	鉗子	13B1X00218139006	204
				BH177R	鉗子	13B1X00218139006	204
BD				BJ			
BD151R	ピンセット	13B1X00218136005	206	BJ011R	鉗子	13B1X00218139006	185
BD154R	ピンセット	13B1X00218136005	206	BJ012R	鉗子	13B1X00218139006	185
BD156R	ピンセット	13B1X00218136005	206	BJ013R	鉗子	13B1X00218139006	185
BD157R	ピンセット	13B1X00218136005	206	BJ014R	鉗子	13B1X00218139006	185
BD158R	ピンセット	13B1X00218136005	206	BJ015R	鉗子	13B1X00218139006	185
BD159R	ピンセット	13B1X00218136005	206	BJ016R	鉗子	13B1X00218139006	185
BD160R	ピンセット	13B1X00218136005	206	BJ017R	鉗子	13B1X00218139006	185
BD164R	ピンセット	13B1X00218136005	206	BJ018R	鉗子	13B1X00218139006	185
BD165R	ピンセット	13B1X00218136005	206	BJ020R	鉗子	13B1X00218139006	184
BD166R	ピンセット	13B1X00218136005	206	BJ021R	鉗子	13B1X00218139006	184
BD171R	ピンセット	13B1X00218136005	206	BJ022R	鉗子	13B1X00218139006	184
BD173R	ピンセット	13B1X00218136005	206	BJ023R	鉗子	13B1X00218139006	184
BD180R	ピンセット	13B1X00218136005	206	BJ024R	鉗子	13B1X00218139006	184
BD260R	ピンセット	13B1X00218136005	85	BJ025R	鉗子	13B1X00218139006	184
BD261R	ピンセット	13B1X00218136005	85	BJ026R	鉗子	13B1X00218139006	184
BD264R	ピンセット	13B1X00218136005	85	BJ031R	鉗子	13B1X00218139006	184
BD268R	ピンセット	13B1X00218136005	207	BJ032R	鉗子	13B1X00218139006	184
BD269R	ピンセット	13B1X00218136005	207	BJ033R	鉗子	13B1X00218139006	184
BD329R	ピンセット	13B1X00218136005	86	BJ034R	鉗子	13B1X00218139006	184
BD330R	ピンセット	13B1X00218136005	86	BJ035R	鉗子	13B1X00218139006	184
BD331R	ピンセット	13B1X00218136005	86	BJ041R	鉗子	13B1X00218139006	185
BD333R	ピンセット	13B1X00218136005	86	BJ042R	鉗子	13B1X00218139006	185
BD335R	ピンセット	13B1X00218136005	86	BJ043R	鉗子	13B1X00218139006	185
BD336R	ピンセット	13B1X00218136005	85	BJ044R	鉗子	13B1X00218139006	185
BD337R	ピンセット	13B1X00218136005	85	BJ045R	鉗子	13B1X00218139006	185
BD338R	ピンセット	13B1X00218136005	85	BJ050R	鉗子	13B1X00218139006	185
BD340R	ピンセット	13B1X00218136005	85	BJ080R	鉗子	13B1X00218139006	184
BD343R	ピンセット	13B1X00218136005	86	BJ081R	鉗子	13B1X00218139006	184
BD345R	ピンセット	13B1X00218136005	86	BJ082R	鉗子	13B1X00218139006	184
BD505R	ピンセット	13B1X00218136005	85	BJ083R	鉗子	13B1X00218139006	184
BD835R	ピンセット	13B1X00218136005	108	BJ086R	鉗子	13B1X00218139006	184
BD836R	ピンセット	13B1X00218136005	108	BJ090R	鉗子	13B1X00218139006	184
BD837R	ピンセット	13B1X00218136005	108	BJ091R	鉗子	13B1X00218139006	184
BD838B	ピンセット	13B1X00218136005	108	BJ096R	鉗子	13B1X00218139006	184
BD840R	ピンセット	13B1X00218136005	109	BJ111R	鉗子	13B1X00218139006	184
BD841R	ピンセット	13B1X00218136005	109	BJ114R	鉗子	13B1X00218139006	184
BD845R	ピンセット	13B1X00218136005	109				
BD846R	ピンセット	13B1X00218136005	109				
BD850R	ピンセット	13B1X00218136005	109				
BD851R	ピンセット	13B1X00218136005	109				
BH				BM			
BH100R	鉗子	13B1X00218139006	202	BM001R	持針器	13B1X00218130003	82
BH104R	鉗子	13B1X00218139006	202	BM002R	持針器	13B1X00218130003	82
BH105R	鉗子	13B1X00218139006	202	BM003R	持針器	13B1X00218130003	82
BH108R	鉗子	13B1X00218139006	202	BM004R	持針器	13B1X00218130003	82
BH109R	鉗子	13B1X00218139006	202	BM005R	持針器	13B1X00218130003	82
BH110R	鉗子	13B1X00218139006	202	BM008R	持針器	13B1X00218130003	209
BH111R	鉗子	13B1X00218139006	202				

INDEX

Aesculap®

品番	販売名	承認 / 認証 / 届出番号	ページ	品番	販売名	承認 / 認証 / 届出番号	ページ
BM				BV			
BM011R	持針器	13B1X00218130003	209	BV101R	開創器	13B1X00218150005	57
BM012R	持針器	13B1X00218130003	209	BV104R	開創器	13B1X00218150005	57
BM013R	持針器	13B1X00218130003	209	BV200R	開創器	13B1X00218150005	59
BM016R	持針器	13B1X00218130003	209	BV201R	開創器	13B1X00218150005	59
BM017R	持針器	13B1X00218130003	209	BV206R	開創器	13B1X00218150005	59
BM019R	持針器	13B1X00218130003	209	BV207R	開創器	13B1X00218150005	59
BM020R	持針器	13B1X00218130003	211	BV208R	開創器	13B1X00218150005	59
BM023R	持針器	13B1X00218130003	211	BV209R	開創器	13B1X00218150005	59
BM024R	持針器	13B1X00218130003	209	BV248R	開創器	13B1X00218150005	61
BM025R	持針器	13B1X00218130003	212	BV250R	開創器	13B1X00218150005	61
BM026R	持針器	13B1X00218130003	212	BV252R	開創器	13B1X00218150005	61
BM027R	持針器	13B1X00218130003	212	BV996R	開創器	13B1X00218150005	60
BM033R	持針器	13B1X00218130003	211	BV997R	開創器	13B1X00218150005	60
BM034R	持針器	13B1X00218130003	211	BV998R	開創器	13B1X00218150005	60
BM035R	持針器	13B1X00218130003	211	BV999R	開創器	13B1X00218150005	60
BM036R	持針器	13B1X00218130003	211	DF			
BM037R	持針器	13B1X00218130003	211	DF112R	つち	13B1X00218143002	35
BM038R	持針器	13B1X00218130003	211	DF114R	つち	13B1X00218143002	35
BM040R	持針器	13B1X00218130003	211	DO			
BM044R	持針器	13B1X00218130003	209	DO510R	剥離子	13B1X00218142008	12
BM045R	持針器	13B1X00218130003	209	DO518R	剥離子	13B1X00218142008	20
BM046R	持針器	13B1X00218130003	209	DO520R	剥離子	13B1X00218142008	15
BM047R	持針器	13B1X00218130003	209	DO543R	剥離子	13B1X00218142008	15
BM051R	持針器	13B1X00218130003	211	DO553R	剥離子	13B1X00218142008	15
BM052R	持針器	13B1X00218130003	211	DO612R	剥離子	13B1X00218142008	12
BM054R	持針器	13B1X00218130003	209	DO642R	剥離子	13B1X00218142008	12
BM055R	持針器	13B1X00218130003	209	DO720R	のみ	13B1X00218141003	34
BM056R	持針器	13B1X00218130003	209	DO728R	のみ	13B1X00218141003	34
BM057R	持針器	13B1X00218130003	209	DO730R	のみ	13B1X00218141003	34
BM063R	持針器	13B1X00218130003	211	FA			
BM064R	持針器	13B1X00218130003	211	FA030R	CNS 輪ひ	13B1X00218137005	144
BM065R	持針器	13B1X00218130003	212	FA031R	CNS 輪ひ	13B1X00218137005	144
BM066R	持針器	13B1X00218130003	212	FA032R	CNS 剥離子	13B1X00218142010	144
BM067R	持針器	13B1X00218130003	212	FA033R	CNS 剥離子	13B1X00218142010	144
BM081R	持針器	13B1X00218130003	212	FA034R	CNS 輪ひ	13B1X00218137005	144
BM132R	持針器	13B1X00218130003	210	FA035R	CNS 輪ひ	13B1X00218137005	144
BM148R	持針器	13B1X00218130003	210	FA036R	CNS 輪ひ	13B1X00218137005	144
BM150R	持針器	13B1X00218130003	210	FA037R	CNS 輪ひ	13B1X00218137005	144
BM153R	持針器	13B1X00218130003	210	FA038R	CNS 輪ひ	13B1X00218137005	144
BM165R	持針器	13B1X00218130003	210	FA039R	CNS 鈎	13B1X00218138005	144
BM183R	持針器	13B1X00218130003	210	FA040R	CNS 剥離子	13B1X00218142010	144
BM563R	持針器	13B1X00218130003	79	FA041R	CNS 輪ひ	13B1X00218137005	143
BM564R	持針器	13B1X00218130003	79	FA042R	CNS 輪ひ	13B1X00218137005	143
BT				FA043R	CNS 剥離子	13B1X00218142010	143
BT088R	鈎	13B1X00218138002	123	FA044R	CNS 剥離子	13B1X00218142010	143
BT089R	鈎	13B1X00218138002	123	FA045R	CNS 輪ひ	13B1X00218137005	143
BT090R	鈎	13B1X00218138002	123	FA046R	CNS 輪ひ	13B1X00218137005	143
BT091R	鈎	13B1X00218138002	123	FA047R	CNS 輪ひ	13B1X00218137005	143
BT751R	脳神経外科用開創器	13B1X00218150017	54	FA060R	CNS 輪ひ	13B1X00218137005	143
BT752R	脳神経外科用開創器	13B1X00218150017	54	FA061R	CNS 輪ひ	13B1X00218137005	143
BT755R	脳神経外科用開創器	13B1X00218150017	54	FA062R	CNS 輪ひ	13B1X00218137005	143
BV				FA063R	CNS 輪ひ	13B1X00218137005	143
BV001R	開創器	13B1X00218150005	55	FA064R	CNS 輪ひ	13B1X00218137005	143
BV002R	開創器	13B1X00218150005	55	FA065R	CNS 輪ひ	13B1X00218137005	143
BV003R	開創器	13B1X00218150005	55	FA066R	CNS 輪ひ	13B1X00218137005	143
BV005R	開創器	13B1X00218150005	55	FA067R	CNS 鈎	13B1X00218138005	143
BV010R	開創器	13B1X00218150005	55	FA068R	CNS 剥離子	13B1X00218142010	143
BV011R	開創器	13B1X00218150005	55	FA069R	CNS フォーセプス	13B1X00218139029	141
BV013R	開創器	13B1X00218150005	55	FA070R	CNS フォーセプス	13B1X00218139029	141
BV066R	開創器	13B1X00218150005	56	FA071R	CNS フォーセプス	13B1X00218139029	141
BV067R	開創器	13B1X00218150005	56	FA072R	CNS シザーズ	13B1X00218135005	141
BV068R	開創器	13B1X00218150005	57	FA073R	CNS シザーズ	13B1X00218135005	141
BV070R	開創器	13B1X00218150005	56	FA074R	CNS シザーズ	13B1X00218135005	141
BV071R	開創器	13B1X00218150005	56	FA075R	CNS シザーズ	13B1X00218135005	141
BV072R	開創器	13B1X00218150005	57	FA076R	骨パンチ	13B1X00218139021	140
BV073R	開創器	13B1X00218150005	56	FB			
BV074R	開創器	13B1X00218150005	56	FB150R	剥離子	13B1X00218142008	123
BV075R	開創器	13B1X00218150005	57	FB151R	剥離子	13B1X00218142008	123
BV076R	開創器	13B1X00218150005	57	FB235R	クリップアプライヤー	13B1X00218130004	175
BV077R	開創器	13B1X00218150005	57	FB240R	クリップアプライヤー	13B1X00218130004	175
BV078R	開創器	13B1X00218150005	58	FB328R	ブルドッグクランプ	13B1X00218130022	180
BV079R	開創器	13B1X00218150005	58	FB329R	ブルドッグクランプ	13B1X00218130022	180
BV085R	開創器	13B1X00218150005	58				
BV088R	開創器	13B1X00218150005	58				

INDEX

Aesculap®

品番	販売名	承認/ 認証/ 届出番号	ページ	品番	販売名	承認/ 認証/ 届出番号	ページ
FB				FD			
FB330R	ブルドッグクランプ	13B1X00218130022	180	FD056R	はさみ	13B1X00218135003	96
FB331R	ブルドッグクランプ	13B1X00218130022	180	FD057R	はさみ	13B1X00218135003	96
FB352R	ブルドッグクランプ	13B1X00218130022	180	FD059R	はさみ	13B1X00218135003	96
FB353R	ブルドッグクランプ	13B1X00218130022	180	FD060R	はさみ	13B1X00218135003	94
FB357R	ブルドッグクランプ	13B1X00218130022	180	FD061R	はさみ	13B1X00218135003	94
FB358R	ブルドッグクランプ	13B1X00218130022	180	FD076R	持針器	13B1X00218130003	78
FB359R	ブルドッグクランプ	13B1X00218130022	180	FD079R	持針器	13B1X00218130003	78
FB400R	ピンセット	13B1X00218136005	208	FD080R	持針器	13B1X00218130003	78
FB401R	ピンセット	13B1X00218136005	208	FD081R	持針器	13B1X00218130003	78
FB402R	ピンセット	13B1X00218136005	208	FD092R	持針器	13B1X00218130003	105
FB403R	ピンセット	13B1X00218136005	208	FD093R	持針器	13B1X00218130003	105
FB404R	ピンセット	13B1X00218136005	208	FD096R	持針器	13B1X00218130003	105
FB405R	ピンセット	13B1X00218136005	208	FD097R	持針器	13B1X00218130003	105
FB406R	ピンセット	13B1X00218136005	208	FD100R	はさみ	13B1X00218135003	71
FB407R	ピンセット	13B1X00218136005	208	FD101R	はさみ	13B1X00218135003	71
FB408R	ピンセット	13B1X00218136005	208	FD103R	はさみ	13B1X00218135003	71
FB411R	ピンセット	13B1X00218136005	208	FD105R	はさみ	13B1X00218135003	91
FB412R	ピンセット	13B1X00218136005	208	FD106R	はさみ	13B1X00218135003	91
FB414R	ピンセット	13B1X00218136005	208	FD107R	はさみ	13B1X00218135003	91
FB415R	ピンセット	13B1X00218136005	208	FD108R	はさみ	13B1X00218135003	91
FB416R	ピンセット	13B1X00218136005	208	FD110R	ピンセット	13B1X00218136005	107
FB417R	ピンセット	13B1X00218136005	208	FD111R	ピンセット	13B1X00218136005	107
FB540R	鉗子	13B1X00218139006	181	FD113D	ダイヤモンドナイフ	13B1X00218134007	134
FB541R	鉗子	13B1X00218139006	181	FD114D	ダイヤモンドナイフ	13B1X00218134007	134
FB542R	鉗子	13B1X00218139006	181	FD115D	ダイヤモンドナイフ	13B1X00218134007	134
FB543R	鉗子	13B1X00218139006	181	FD116D	ダイヤモンドナイフ	13B1X00218134007	134
FB544R	鉗子	13B1X00218139006	181	FD118B	はさみ	13B1X00218135003	92
FB557R	鉗子	13B1X00218139006	183	FD119B	はさみ	13B1X00218135003	92
FB558R	鉗子	13B1X00218139006	183	FD120R	持針器	13B1X00218130003	105
FB567R	鉗子	13B1X00218139006	183	FD124R	はさみ	13B1X00218135003	104
FB568R	鉗子	13B1X00218139006	183	FD190R	ピンセット	13B1X00218136005	114
FB569R	鉗子	13B1X00218139006	183	FD195R	ピンセット	13B1X00218136005	114
FB581R	鉗子	13B1X00218139006	182	FD200R	ピンセット	13B1X00218136005	113
FB582R	鉗子	13B1X00218139006	182	FD202R	ピンセット	13B1X00218136005	113
FB590R	鉗子	13B1X00218139006	182	FD204R	ピンセット	13B1X00218136005	113
FB591R	鉗子	13B1X00218139006	182	FD210R	ピンセット	13B1X00218136005	113
FB592R	鉗子	13B1X00218139006	182	FD212R	ピンセット	13B1X00218136005	113
FB593R	鉗子	13B1X00218139006	182	FD214R	ピンセット	13B1X00218136005	113
FC				FD215R	ピンセット	13B1X00218136005	113
FC411R	ピンセット	13B1X00218136005	207	FD216R	ピンセット	13B1X00218136005	113
FC412R	ピンセット	13B1X00218136005	207	FD217R	ピンセット	13B1X00218136005	113
FC413R	ピンセット	13B1X00218136005	207	FD218R	ピンセット	13B1X00218136005	114
FC418R	ピンセット	13B1X00218136005	207	FD219R	ピンセット	13B1X00218136005	114
FD				FD220R	チューブラーシャフト シザーズ	13B1X00218135004	142
FD011R	はさみ	13B1X00218135003	68	FD222R	チューブラーシャフト フォーセプス	13B1X00218139028	142
FD012R	はさみ	13B1X00218135003	68	FD223R	ピンセット	13B1X00218136005	112
FD013R	はさみ	13B1X00218135003	68	FD224R	チューブラーシャフト フォーセプス	13B1X00218139028	142
FD014R	はさみ	13B1X00218135003	68	FD226R	チューブラーシャフト シザーズ	13B1X00218135004	142
FD015R	はさみ	13B1X00218135003	68	FD228R	チューブラーシャフト シザーズ	13B1X00218135004	142
FD016R	はさみ	13B1X00218135003	69	FD229R	ピンセット	13B1X00218136005	112
FD017R	はさみ	13B1X00218135003	69	FD230R	持針器	13B1X00218130003	80
FD018R	はさみ	13B1X00218135003	69	FD231R	持針器	13B1X00218130003	80
FD019R	はさみ	13B1X00218135003	69	FD232R	持針器	13B1X00218130003	80
FD020R	はさみ	13B1X00218135003	69	FD233R	持針器	13B1X00218130003	80
FD021R	はさみ	13B1X00218135003	69	FD234R	ピンセット	13B1X00218136005	115
FD022R	はさみ	13B1X00218135003	70	FD236R	ピンセット	13B1X00218136005	115
FD023R	はさみ	13B1X00218135003	70	FD240R	持針器	13B1X00218130003	80
FD028R	はさみ	13B1X00218135003	68	FD241R	持針器	13B1X00218130003	80
FD030R	はさみ	13B1X00218135003	92	FD242R	持針器	13B1X00218130003	80
FD031R	はさみ	13B1X00218135003	92	FD243R	持針器	13B1X00218130003	80
FD032R	はさみ	13B1X00218135003	93	FD244R	持針器	13B1X00218130003	81
FD033R	はさみ	13B1X00218135003	93	FD245R	持針器	13B1X00218130003	81
FD034R	はさみ	13B1X00218135003	93	FD246R	持針器	13B1X00218130003	81
FD035R	はさみ	13B1X00218135003	93	FD247R	持針器	13B1X00218130003	81
FD036R	はさみ	13B1X00218135003	93	FD258R	持針器	13B1X00218130003	83
FD037R	はさみ	13B1X00218135003	95	FD259R	持針器	13B1X00218130003	83
FD038R	はさみ	13B1X00218135003	94	FD262R	ピンセット	13B1X00218136005	107
FD039R	はさみ	13B1X00218135003	94	FD270R	結紮器	13B1X00218130013	129
FD040R	はさみ	13B1X00218135003	95	FD271R	結紮器	13B1X00218130013	129
FD043R	はさみ	13B1X00218135003	95	FD272R	結紮器	13B1X00218130013	129
FD044R	はさみ	13B1X00218135003	95	FD273R	結紮器	13B1X00218130013	129
FD045R	持針器	13B1X00218130003	79	FD280R	ピンセット	13B1X00218136005	87
FD046R	持針器	13B1X00218130003	79	FD281R	ピンセット	13B1X00218136005	87
FD048R	持針器	13B1X00218130003	79	FD284R	ピンセット	13B1X00218136005	87
				FD285R	ピンセット	13B1X00218136005	87
				FD286R	ピンセット	13B1X00218136005	87

INDEX

Aesculap®

品番	販売名	承認 / 認証 / 届出番号	ページ	品番	販売名	承認 / 認証 / 届出番号	ページ
FD				FE			
FD287R	ピンセット	13B1X00218136005	87	FE005K	血管一時結紮用クリップ	13B1X00218130019	179
FD298R	メス	13B1X00218134002	122	FE010K	血管一時結紮用クリップ	13B1X00218130019	179
FD301R	剥離子	13B1X00218142008	128	FE011K	血管一時結紮用クリップ	13B1X00218130019	179
FD302R	剥離子	13B1X00218142008	128	FE012K	血管一時結紮用クリップ	13B1X00218130019	179
FD303R	剥離子	13B1X00218142008	128	FE013K	血管一時結紮用クリップ	13B1X00218130019	179
FD304R	剥離子	13B1X00218142008	128	FE014K	血管一時結紮用クリップ	13B1X00218130019	179
FD305R	剥離子	13B1X00218142008	128	FE020K	血管一時結紮用クリップ	13B1X00218130019	179
FD306R	消息子	13B1X00218153001	174	FE021K	血管一時結紮用クリップ	13B1X00218130019	179
FD307R	消息子	13B1X00218153001	174	FE022K	血管一時結紮用クリップ	13B1X00218130019	179
FD308R	消息子	13B1X00218153001	174	FE023K	血管一時結紮用クリップ	13B1X00218130019	179
FD310R	拡張器	13B1X00218152001	174	FE024K	血管一時結紮用クリップ	13B1X00218130019	179
FD311R	消息子	13B1X00218153001	174	FF			
FD312R	消息子	13B1X00218153001	174	FF001R	頭皮クリップ (未滅菌)	13B1X00218130020	2
FD330R	鉤	13B1X00218138002	124	FF003R	レニー 頭皮クリップアプライヤー	13B1X00218139016	2
FD331R	鉤	13B1X00218138002	124	FF005R	頭皮クリップ (未滅菌)	13B1X00218130020	2
FD332R	剥離子	13B1X00218142008	124	FF007P	スカルプフィックス 頭皮クリップアプライヤー	13B1X00218139010	2
FD333R	剥離子	13B1X00218142008	124	FF010R	鉗子	13B1X00218139006	3
FD334R	剥離子	13B1X00218142008	124	FF011R	鉗子	13B1X00218139006	3
FD335R	スプーン型鋭ひ及び鈍ひ	13B1X00218137003	125	FF013P	頭皮止血用クリップ	21900BZX01191000	2
FD336R	スプーン型鋭ひ及び鈍ひ	13B1X00218137003	125	FF014R	頭皮クリップリムーバー	13B1X00218130008	2
FD337R	剥離子	13B1X00218142008	125	FF015P	頭皮クリップ	21900BZX01189000	2
FD338R	剥離子	13B1X00218142008	125	FF020R	脳神経外科用開創器	13B1X00218150017	4
FD343R	剥離子	13B1X00218142008	126	FF022R	脳神経外科用開創器	13B1X00218150017	4
FD344R	剥離子	13B1X00218142008	126	FF050R	骨把持鉗子	13B1X00218158028	6
FD346R	剥離子	13B1X00218142008	126	FF056R	手動式手術用ドリル	13B1X00218158031	4
FD350R	メス	13B1X00218134002	132	FF057R	手動式手術用ドリル	13B1X00218158031	4
FD351R	メス	13B1X00218134002	131	FF061R	手動式ドリル用バー	13B1X00218158032	4
FD352R	メス	13B1X00218134002	131	FF062R	手動式ドリル用バー	13B1X00218158032	4
FD353R	メス	13B1X00218134002	131	FF063R	手動式ドリル用バー	13B1X00218158032	4
FD354R	メス	13B1X00218134002	131	FF064R	手動式ドリル用バー	13B1X00218158032	4
FD361R	メス	13B1X00218134002	132	FF065R	手動式ドリル用バー	13B1X00218158032	4
FD362R	メス	13B1X00218134002	132	FF066R	手動式ドリル用バー	13B1X00218158032	4
FD365R	メス	13B1X00218134002	131	FF067R	手動式ドリル用バー	13B1X00218158032	4
FD366R	メス	13B1X00218134002	131	FF068R	手動式ドリル用バー	13B1X00218158032	4
FD375R	鉤	13B1X00218138002	36,132	FF113R	骨把持鉗子	13B1X00218158028	6
FD376R	鉤	13B1X00218138002	36,132	FF130R	線鋸	13B1X00218140006	5
FD392R	鉤	13B1X00218138002	132	FF148R	-	-	51
FD396R	鉤	13B1X00218138002	130	FF149R	-	-	51
FD397R	鉤	13B1X00218138002	130	FF150R	脳神経外科用開創器	13B1X00218150017	48
FD398R	鉤	13B1X00218138002	130	FF151R	脳神経外科用開創器	13B1X00218150017	49
FD399R	鉤	13B1X00218138002	130	FF152R	脳神経外科用開創器	13B1X00218150017	48
FD410R	メス	13B1X00218134002	121	FF153R	脳神経外科用開創器	13B1X00218150017	48
FD411R	メス	13B1X00218134002	121	FF154R	脳神経外科用開創器	13B1X00218150017	48
FD412R	メス	13B1X00218134002	121	FF155R	脳神経外科用開創器	13B1X00218150017	50
FD413R	メス	13B1X00218134002	121	FF156R	脳神経外科用開創器	13B1X00218150017	50
FD414R	メス	13B1X00218134002	121	FF161R	脳神経外科用開創器	13B1X00218150017	51
FD415R	メス	13B1X00218134002	121	FF163R	脳神経外科用開創器	13B1X00218150017	51
FD416R	メス	13B1X00218134002	121	FF165R	脳神経外科用開創器	13B1X00218150017	51
FD418R	メス	13B1X00218134002	121	FF180R	-	-	47,51
FD429R	剥離子	13B1X00218142008	133	FF185R	脳神経外科用開創器	13B1X00218150017	50
FD430R	鉤	13B1X00218138002	133	FF187R	脳神経外科用開創器	13B1X00218150017	50
FD432R	鉤	13B1X00218138002	133	FF190R	脳神経外科用開創器	13B1X00218150017	49
FD552R	血管クリップ	21900BZX01173000	176	FF193R	脳神経外科用開創器	13B1X00218150017	49
FD554R	血管クリップ	21900BZX01173000	176	FF201R	脳神経外科用開創器	13B1X00218150017	54
FD556R	血管クリップ	21900BZX01173000	176	FF202R	脳神経外科用開創器	13B1X00218150017	54
FD558R	血管クリップ	21900BZX01173000	176	FF211R	脳神経外科用開創器	13B1X00218150017	54
FD560R	血管クリップ	21900BZX01173000	176	FF212R	脳神経外科用開創器	13B1X00218150017	54
FD561R	血管クリップ	21900BZX01173000	176	FF213R	脳神経外科用開創器	13B1X00218150017	54
FD562R	血管クリップ	21900BZX01173000	176	FF214R	脳神経外科用開創器	13B1X00218150017	54
FD568R	血管クリップアプライヤ	13B1X00218139015	176,177	FF216R	脳神経外科用開創器	13B1X00218150017	54
FD569R	血管クリップアプライヤ	13B1X00218139015	176,177	FF217R	脳神経外科用開創器	13B1X00218150017	54
FD571R	血管クリップ	21900BZX01173000	177	FF218R	脳神経外科用開創器	13B1X00218150017	54
FD572R	血管クリップアプライヤ	13B1X00218139015	177	FF219R	脳神経外科用開創器	13B1X00218150017	54
FD575R	血管一時結紮用クリップ	13B1X00218130019	178	FF222R	脳神経外科用開創器	13B1X00218150017	54
FD578R	血管クリップアプライヤ	13B1X00218139015	176	FF231R	脳神経外科用開創器	13B1X00218150017	53
FD611R	血管クリップ	21900BZX01173000	177	FF232R	脳神経外科用開創器	13B1X00218150017	53
FD612R	血管クリップ	21900BZX01173000	177	FF233R	脳神経外科用開創器	13B1X00218150017	53
FD613R	血管クリップ	21900BZX01173000	177	FF256R	脳神経外科用開創器	13B1X00218150017	53
FD614R	血管クリップ	21900BZX01173000	177	FF257R	脳神経外科用開創器	13B1X00218150017	53
FD615R	血管クリップ	21900BZX01173000	177	FF258R	脳神経外科用開創器	13B1X00218150017	53
FD635R	血管一時結紮用クリップ	13B1X00218130019	178	FF259R	脳神経外科用開創器	13B1X00218150017	53
FD861R	メス	13B1X00218134002	122	FF260R	脳神経外科用開創器	13B1X00218150017	46
FD864R	メス	13B1X00218134002	122	FF262R	脳神経外科用開創器	13B1X00218150017	46
FD866R	メス	13B1X00218134002	122	FF266R	脳神経外科用開創器	13B1X00218150017	46
FD868R	メス	13B1X00218134002	122	FF267R	脳神経外科用開創器	13B1X00218150017	46

INDEX

Aesculap®

品番	販売名	承認 / 認証 / 届出番号	ページ	品番	販売名	承認 / 認証 / 届出番号	ページ
FF				FF			
FF268R	脳神経外科用開創器	13B1X00218150017	46	FF566R	CNS ロンジュール	13B1X00218139030	168
FF270R	脳神経外科用開創器	13B1X00218150017	44,47	FF573R	CNS ロンジュール	13B1X00218139030	168
FF273R	脳神経外科用開創器	13B1X00218150017	44,47,51	FF574R	CNS ロンジュール	13B1X00218139030	168
FF274R	脳神経外科用開創器	13B1X00218150017	44,47,51	FF575R	CNS ロンジュール	13B1X00218139030	168
FF280R	脳神経外科用開創器	13B1X00218150017	45,49	FF583R	CNS ロンジュール	13B1X00218139030	168
FF282R	脳神経外科用開創器	13B1X00218150017	44,45	FF584R	CNS ロンジュール	13B1X00218139030	168
FF283R	脳神経外科用開創器	13B1X00218150017	44,45	FF589R	鼻鏡	13B1X00218150010	138
FF284R	脳神経外科用開創器	13B1X00218150017	45	FF590B	鼻鏡	13B1X00218150010	138
FF285R	脳神経外科用開創器	13B1X00218150017	44,45,49	FF590R	鼻鏡	13B1X00218150010	138
FF286R	脳神経外科用開創器	13B1X00218150017	44,45,49	FF591R	鼻鏡	13B1X00218150010	138
FF291R	剥離子	13B1X00218142008	7	FF599R	CNS ロンジュール	13B1X00218139030	170
FF292R	剥離子	13B1X00218142008	7	FF600R	CNS ロンジュール	13B1X00218139030	170
FF293R	剥離子	13B1X00218142008	7	FF605R	CNS ロンジュール	13B1X00218139030	170
FF294R	剥離子	13B1X00218142008	7	FF608R	剥離子	13B1X00218142008	148
FF295R	剥離子	13B1X00218142008	7	FF609R	剥離子	13B1X00218142008	148
FF300R	剥離子	13B1X00218142008	9	FF611R	輪凸	13B1X00218137004	145
FF303R	剥離子	13B1X00218142008	127	FF614R	輪凸	13B1X00218137004	145
FF305R	剥離子	13B1X00218142008	127	FF616R	輪凸	13B1X00218137004	146
FF307R	剥離子	13B1X00218142008	127	FF617R	輪凸	13B1X00218137004	146
FF309	結紮器	13B1X00218130013	127	FF618R	輪凸	13B1X00218137004	146
FF310R	剥離子	13B1X00218142008	127	FF619R	剥離子	13B1X00218142008	148
FF311R	剥離子	13B1X00218142008	127	FF620R	剥離子	13B1X00218142008	150
FF312R	剥離子	13B1X00218142008	127	FF621R	剥離子	13B1X00218142008	150
FF321R	鉤	13B1X00218138002	36	FF624R	スプーン型鋭ひ及び鈍ひ	13B1X00218137003	148
FF322R	鉤	13B1X00218138002	36	FF625R	剥離子	13B1X00218142008	151
FF326R	剥離子	13B1X00218142008	7	FF626R	剥離子	13B1X00218142008	151
FF327R	剥離子	13B1X00218142008	7	FF627R	CNS 剥離子	13B1X00218142010	147
FF341R	鉗子	13B1X00218139006	120	FF628R	CNS 剥離子	13B1X00218142010	147
FF342R	鉗子	13B1X00218139006	120	FF629R	鉤	13B1X00218138002	147
FF343R	鉗子	13B1X00218139006	120	FF631R	輪凸	13B1X00218137004	145
FF345R	鉗子	13B1X00218139006	140,170	FF632R	輪凸	13B1X00218137004	145
FF431R	脳神経外科用開創器	13B1X00218150017	52	FF635R	スプーン型鋭ひ及び鈍ひ	13B1X00218137003	149
FF441R	脳神経外科用開創器	13B1X00218150017	54	FF637R	輪凸	13B1X00218137004	149
FF442R	脳神経外科用開創器	13B1X00218150017	54	FF638R	骨パンチ	13B1X00218139021	154,160
FF443R	脳神経外科用開創器	13B1X00218150017	54	FF639R	骨パンチ	13B1X00218139021	154,160
FF444R	脳神経外科用開創器	13B1X00218150017	54	FF640R	剥離子	13B1X00218142008	149
FF445R	脳神経外科用開創器	13B1X00218150017	54	FF641R	剥離子	13B1X00218142008	149
FF446R	脳神経外科用開創器	13B1X00218150017	54	FF642R	輪凸	13B1X00218137004	149
FF456B	脳神経外科用開創器	13B1X00218150017	53	FF643R	剥離子	13B1X00218142008	149
FF457B	脳神経外科用開創器	13B1X00218150017	53	FF644R	剥離子	13B1X00218142008	149
FF458B	脳神経外科用開創器	13B1X00218150017	53	FF645R	骨パンチ	13B1X00218139021	154,160
FF459B	脳神経外科用開創器	13B1X00218150017	53	FF646R	骨パンチ	13B1X00218139021	154,160
FF466R	骨パンチ	13B1X00218139021	154,161	FF649R	骨パンチ	13B1X00218139021	154,160
FF467R	骨パンチ	13B1X00218139021	154,161	FF657R	骨パンチ	13B1X00218139021	154,160
FF468R	骨パンチ	13B1X00218139021	154,161	FF658R	骨パンチ	13B1X00218139021	154,160
FF469R	骨パンチ	13B1X00218139021	154,161	FF659R	骨パンチ	13B1X00218139021	154,160
FF480R	シリコンコーティング脳ペラ	13B1X00218138003	53	FF660R	骨パンチ	13B1X00218139021	154,160
FF482R	シリコンコーティング脳ペラ	13B1X00218138003	53	FF661R	骨パンチ	13B1X00218139021	154,160
FF484R	シリコンコーティング脳ペラ	13B1X00218138003	53	FF662R	骨パンチ	13B1X00218139021	154,160
FF486R	シリコンコーティング脳ペラ	13B1X00218138003	53	FF663R	骨パンチ	13B1X00218139021	154,160
FF488R	シリコンコーティング脳ペラ	13B1X00218138003	53	FF664R	骨パンチ	13B1X00218139021	154,160
FF496R	骨パンチ	13B1X00218139021	154,161	FF665R	骨パンチ	13B1X00218139021	154,160
FF497R	骨パンチ	13B1X00218139021	154,161	FF666R	骨パンチ	13B1X00218139021	154,160
FF498R	骨パンチ	13B1X00218139021	154,161	FF667R	骨パンチ	13B1X00218139021	154,160
FF499R	骨パンチ	13B1X00218139021	154,161	FF668R	骨パンチ	13B1X00218139021	154,160
FF502R	CNS ロンジュール	13B1X00218139030	168	FF669R	骨パンチ	13B1X00218139021	154,160
FF503R	CNS ロンジュール	13B1X00218139030	168	FF673R	骨パンチ	13B1X00218139021	154,160
FF504R	CNS ロンジュール	13B1X00218139030	168	FF674R	骨パンチ	13B1X00218139021	154,160
FF513R	CNS ロンジュール	13B1X00218139030	168	FF677R	骨パンチ	13B1X00218139021	154,160
FF514R	CNS ロンジュール	13B1X00218139030	168	FF678R	骨パンチ	13B1X00218139021	154,160
FF523R	CNS ロンジュール	13B1X00218139030	168	FF679R	骨パンチ	13B1X00218139021	154,160
FF524R	CNS ロンジュール	13B1X00218139030	168	FF680R	骨パンチ	13B1X00218139021	154,160
FF532R	CNS ロンジュール	13B1X00218139030	168	FF682R	骨パンチ	13B1X00218139021	154,160
FF533R	CNS ロンジュール	13B1X00218139030	168	FF683R	骨パンチ	13B1X00218139021	154,160
FF534R	CNS ロンジュール	13B1X00218139030	168	FF684R	骨パンチ	13B1X00218139021	154,160
FF535R	CNS ロンジュール	13B1X00218139030	168	FF685R	骨パンチ	13B1X00218139021	154,160
FF536R	CNS ロンジュール	13B1X00218139030	168	FF686R	骨パンチ	13B1X00218139021	154,160
FF543R	CNS ロンジュール	13B1X00218139030	168	FF687R	骨パンチ	13B1X00218139021	154,160
FF544R	CNS ロンジュール	13B1X00218139030	168	FF688R	骨パンチ	13B1X00218139021	154,160
FF545R	CNS ロンジュール	13B1X00218139030	168	FF689R	骨パンチ	13B1X00218139021	154,160
FF553R	CNS ロンジュール	13B1X00218139030	168	FF691R	骨パンチ	13B1X00218139021	154,160
FF554R	CNS ロンジュール	13B1X00218139030	168	FF692R	骨パンチ	13B1X00218139021	154,161
FF562R	CNS ロンジュール	13B1X00218139030	168	FF693R	骨パンチ	13B1X00218139021	154,161
FF563R	CNS ロンジュール	13B1X00218139030	168	FF694R	骨パンチ	13B1X00218139021	154,161
FF564R	CNS ロンジュール	13B1X00218139030	168	FF695R	骨パンチ	13B1X00218139021	154,161
FF565R	CNS ロンジュール	13B1X00218139030	168	FF696R	骨パンチ	13B1X00218139021	154,160

INDEX

Aesculap®

品番	販売名	承認 / 認証 / 届出番号	ページ	品番	販売名	承認 / 認証 / 届出番号	ページ
MK				OK			
MF258R	スプーン型鋭ひ及び鈍ひ	13B1X00218137003	32	OK506R	ロンジュール	13B1X00218139017	165
MF259R	スプーン型鋭ひ及び鈍ひ	13B1X00218137003	32	OK507R	ロンジュール	13B1X00218139017	165
MF261R	スプーン型鋭ひ及び鈍ひ	13B1X00218137003	32	OK508R	ロンジュール	13B1X00218139017	165
MF262R	スプーン型鋭ひ及び鈍ひ	13B1X00218137003	32	OK509R	ロンジュール	13B1X00218139017	165
MF263R	スプーン型鋭ひ及び鈍ひ	13B1X00218137003	32	OK520R	ロンジュール	13B1X00218139017	165
MF264R	スプーン型鋭ひ及び鈍ひ	13B1X00218137003	32	OK521R	ロンジュール	13B1X00218139017	165
MF266R	スプーン型鋭ひ及び鈍ひ	13B1X00218137003	32	OK522R	ロンジュール	13B1X00218139017	165
MF267R	スプーン型鋭ひ及び鈍ひ	13B1X00218137003	32	OK525R	ロンジュール	13B1X00218139017	166
MF268R	スプーン型鋭ひ及び鈍ひ	13B1X00218137003	32	OK526R	ロンジュール	13B1X00218139017	166
MF269R	スプーン型鋭ひ及び鈍ひ	13B1X00218137003	32	OL			
MF272R	スプーン型鋭ひ及び鈍ひ	13B1X00218137003	32	OL155R	起子	13B1X00218142005	15
MF273R	スプーン型鋭ひ及び鈍ひ	13B1X00218137003	32	OL157R	起子	13B1X00218142005	18
MF274R	スプーン型鋭ひ及び鈍ひ	13B1X00218137003	32	OL160R	剥離子	13B1X00218142008	8
MF275R	スプーン型鋭ひ及び鈍ひ	13B1X00218137003	32	OL162R	剥離子	13B1X00218142008	8
MF277R	スプーン型鋭ひ及び鈍ひ	13B1X00218137003	32	OL163R	剥離子	13B1X00218142008	8
MF278R	スプーン型鋭ひ及び鈍ひ	13B1X00218137003	32	OL165R	剥離子	13B1X00218142008	8
MF279R	スプーン型鋭ひ及び鈍ひ	13B1X00218137003	32	OL166R	剥離子	13B1X00218142008	9
MF280R	スプーン型鋭ひ及び鈍ひ	13B1X00218137003	32	OL170R	剥離子	13B1X00218142008	9
MF282R	スプーン型鋭ひ及び鈍ひ	13B1X00218137003	32	OL171R	剥離子	13B1X00218142008	14
MF283R	スプーン型鋭ひ及び鈍ひ	13B1X00218137003	32	OL192R	剥離子	13B1X00218142008	12
MF284R	スプーン型鋭ひ及び鈍ひ	13B1X00218137003	32	OL198R	剥離子	13B1X00218142008	11
MF285R	スプーン型鋭ひ及び鈍ひ	13B1X00218137003	32	OL294R	のみ	13B1X00218141003	33
MF287R	スプーン型鋭ひ及び鈍ひ	13B1X00218137003	32	OL296R	のみ	13B1X00218141003	33
MF288R	スプーン型鋭ひ及び鈍ひ	13B1X00218137003	32	OL298R	のみ	13B1X00218141003	33
MF289R	スプーン型鋭ひ及び鈍ひ	13B1X00218137003	32	OL299R	のみ	13B1X00218141003	33
MF290R	スプーン型鋭ひ及び鈍ひ	13B1X00218137003	32	OL300R	のみ	13B1X00218141003	33
MF296R	スプーン型鋭ひ及び鈍ひ	13B1X00218137003	32	OL301R	のみ	13B1X00218141003	33,139
MF297R	スプーン型鋭ひ及び鈍ひ	13B1X00218137003	32	OL302R	のみ	13B1X00218141003	33,139
MF298R	スプーン型鋭ひ及び鈍ひ	13B1X00218137003	32	OL303R	のみ	13B1X00218141003	33,139
MF299R	スプーン型鋭ひ及び鈍ひ	13B1X00218137003	32	OL304R	のみ	13B1X00218141003	33,139
MF300R	スプーン型鋭ひ及び鈍ひ	13B1X00218137003	32	OL307R	のみ	13B1X00218141003	33
MF301R	スプーン型鋭ひ及び鈍ひ	13B1X00218137003	32	OL611R	鉤	13B1X00218138002	36
MF302R	スプーン型鋭ひ及び鈍ひ	13B1X00218137003	32	OL612R	鉤	13B1X00218138002	36
MF303R	スプーン型鋭ひ及び鈍ひ	13B1X00218137003	32	OL619R	鉤	13B1X00218138002	36
MF304R	スプーン型鋭ひ及び鈍ひ	13B1X00218137003	32	OL626R	鉤	13B1X00218138002	36
MF305R	スプーン型鋭ひ及び鈍ひ	13B1X00218137003	32	OL627R	鉤	13B1X00218138002	36
MF306R	スプーン型鋭ひ及び鈍ひ	13B1X00218137003	32	OM			
MF307R	スプーン型鋭ひ及び鈍ひ	13B1X00218137003	32	OM307R	起子	13B1X00218142005	10
MF308R	スプーン型鋭ひ及び鈍ひ	13B1X00218137003	32	OM308R	起子	13B1X00218142005	10
MF309R	スプーン型鋭ひ及び鈍ひ	13B1X00218137003	32	OM309R	剥離子	13B1X00218142008	13
MF310R	スプーン型鋭ひ及び鈍ひ	13B1X00218137003	32	OM311R	剥離子	13B1X00218142008	13
MF311R	スプーン型鋭ひ及び鈍ひ	13B1X00218137003	32	OM489R	はさみ	13B1X00218135003	187
MF312R	スプーン型鋭ひ及び鈍ひ	13B1X00218137003	32	PL			
MF313R	スプーン型鋭ひ及び鈍ひ	13B1X00218137003	32	PL567T	滅菌済みチタン製クリップ	21900BZX01175000	175
OC				PL568T	滅菌済みチタン製クリップ	21900BZX01175000	175
OC480R	はさみ	13B1X00218135003	67	TE			
OC482R	はさみ	13B1X00218135003	67	TE584	-	-	51
OC496R	はさみ	13B1X00218135003	67	TE749R	SLR 腰椎用開創器、及び CLR 腰椎用開創器	13B1X00218250001	138
OC497R	はさみ	13B1X00218135003	67	OK			
OC498R	はさみ	13B1X00218135003	67	OK089R	鼻鏡	13B1X00218150010	139
OC499R	はさみ	13B1X00218135003	67	OK090R	鼻鏡	13B1X00218150010	139
OC500R	はさみ	13B1X00218135003	67	OK100R	鼻鏡	13B1X00218150010	138
OK				OK101R	鼻鏡	13B1X00218150010	138
OK089R	鼻鏡	13B1X00218150010	139	OK102R	鼻鏡	13B1X00218150010	138
OK090R	鼻鏡	13B1X00218150010	139	OK103R	鼻鏡	13B1X00218150010	139
OK100R	鼻鏡	13B1X00218150010	138	OK505R	ロンジュール	13B1X00218139017	165
OK101R	鼻鏡	13B1X00218150010	138				
OK102R	鼻鏡	13B1X00218150010	138				
OK103R	鼻鏡	13B1X00218150010	139				
OK505R	ロンジュール	13B1X00218139017	165				

■販売名、および承認 / 認証 / 届出番号がないものは薬事非該当品です

AESCULAP® -a B. Braun brand

製造販売元

ビー・ブラウンエースクラップ株式会社

〒113-0033 東京都文京区本郷2-38-16

カスタマーサービスセンター

TEL 0120-401-741(フリーダイヤル)

東日本カスタマーサービスセンター FAX 0120-911-371(フリーダイヤル)

西日本カスタマーサービスセンター FAX 0120-552-360(フリーダイヤル)

www.bbraun.jp