



# AESCULAP® Surgical Instruments

General Surgical Instruments

一般外科手術機器



# Aesculap® Surgical Instruments

## General Surgical Instruments

### 一般外科手術機器



# 目次

Table of Contents

Pages 1 - 6

## 1. 術前準備その他の機器

- 計測器・開口器 ..... 2
- 舌鉗子・マギールカテーテル導入鉗子 ..... 3
- 舌圧子 ..... 4
- 爪切り ..... 5
- 鉗子ホルダー・膿盆・縫合針滅菌ケース  
メンテナンスオイル ..... 6

Pages 7 - 16

## 2. メス

- ブレードプロテクター付滅菌済スカルペル ..... 8
- 滅菌済替刃メス ..... 10
- 替刃メスハンドル (No.3) ..... 11
- 替刃メスハンドル (No.4) ..... 13
- 滅菌済マイクロ替刃メス ..... 14
- マイクロ替刃メスハンドル ..... 15

Pages 17 - 38

## 3. 剪刀

- デリケート剪刀 ..... 18
- 切開剪刀、ファインパターン ..... 21
- 外科剪刀 ..... 22
- 外科・切開剪刀 ..... 25
- 切開剪刀 ..... 26
- 深部手術用剪刀・婦人科手術用剪刀 ..... 28
- 超硬チップ付外科剪刀 ..... 29
- 超硬チップ付切開剪刀 ..... 30
- 超硬剪刀ノアール ..... 32
- 超硬チップ付ワイヤー剪刀 ..... 36
- 万能剪刀、繃帯剪刀 ..... 37

Pages 39 - 52

## 4. 持針器

- 超硬チップ付持針器：マイクロ、ヘガール型、  
マッチュー型、ツワイフェル型 ..... 40
- 持針器：ヘガール型、マッチュー型 ..... 48
- 動脈瘤針 ..... 49
- 有溝消息子 ..... 51
- 結紮糸保持器 ..... 52

Pages 53 - 66

## 5. ピンセット

- 外科ピンセット ..... 54
- 組織ピンセット ..... 56
- マイクロピンセット ..... 58
- デリケート外科ピンセット ..... 60
- デリケート組織ピンセット ..... 61
- 無外傷性ピンセット ..... 62
- 超硬チップ付無外傷性ピンセット ..... 64
- バイオネット型ピンセット、アングルピンセット ..... 65
- 棘抜ピンセット ..... 66

Pages 67 - 98

## 6. 鉗子

- 止血鉗子 ..... 68
- 剥離・結紮鉗子 ..... 72
- 腸鉗子 ..... 76
- 気管支鉗子 ..... 82
- 腹膜鉗子 ..... 83
- 臓器・組織把持鉗子 ..... 84
- 子宮鉗子 ..... 86
- ブルドッグ鉗子 ..... 87
- 血管鉗子 ..... 88
- チューブ鉗子 ..... 95
- 麦粒鉗子 ..... 96
- スポンジ鉗子 ..... 97
- タオル鉗子 ..... 98



Pages 99 - 110

## 7. 開創鉤



- 鋭鉤・フック ..... 100
- 開創鉤 ..... 102
- 腸圧定ヘラ ..... 109
- 骨盤鉤 ..... 110

Pages 111 - 120

## 8. 開創器



- 開創器 ..... 112
- 腹壁開創器 ..... 115
- 開胸器 ..... 118

Pages 121 - 124

## 9. 消息子、捲綿子

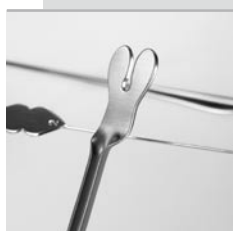

- 消息子 ..... 122
- 捲綿子 ..... 124

Pages 125 - 128

## 10. 吸引管

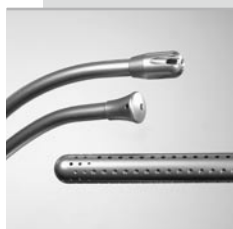

- 吸引管 ..... 126
- サクションカニューラ ..... 128

Pages 129 - 140

## 11. 骨関連製品



- 骨膜剥離・骨膜起子 ..... 130
- 骨剪刀 ..... 134
- 骨ヤスリ ..... 135
- 丸ノミ鉗子 ..... 136
- 整復用鉗子 ..... 140

Pages 141 - 143

## 12. バリオレトラクターシステム



- バリオレトラクターシステム ..... 142



# Aesculap® Surgical Instruments

## 1. 術前準備その他の機器



|   |   |
|---|---|
| ■ 計測器・開口器 .....                         | 2 |
| ■ 舌鉗子・マギールカテーテル導入鉗子                     | 3 |
| ■ 舌圧子 .....                             | 4 |
| ■ 爪切り .....                             | 5 |
| ■ 鉗子ホルダー・膿盆・縫合針滅菌ケース<br>メンテナンスオイル ..... | 6 |

# 計測器・開口器

Aesculap®

1. 術前準備その他の機器

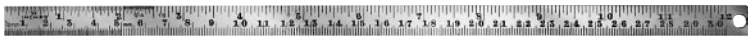

AA 804 R - AA 806 R  
ルーラー、メタル製

AA 804 R  
150 mm

AA 805 R  
300 mm

AA 806 R  
500 mm



1/3

AA 846 R  
ノギス、150 mm 計  
230 mm



1/2

ハイステル  
OM 030 R  
開口器  
130 mm



1/2

ローゼン・ケーニツヒ  
OM 049 R  
開口器  
185 mm



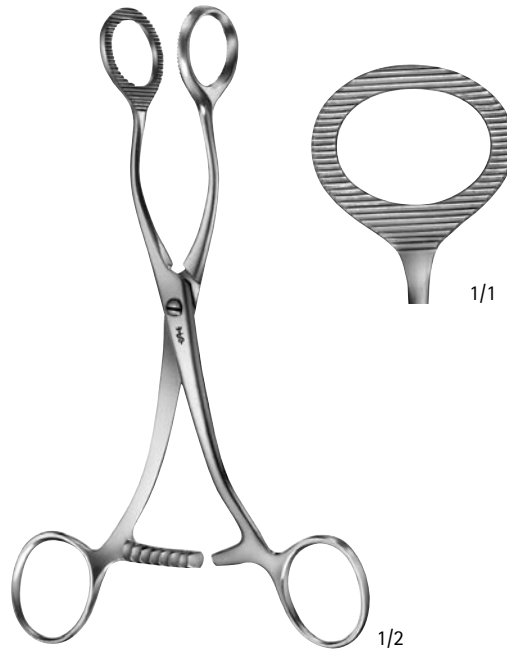

コラン  
AN 709 R  
170 mm

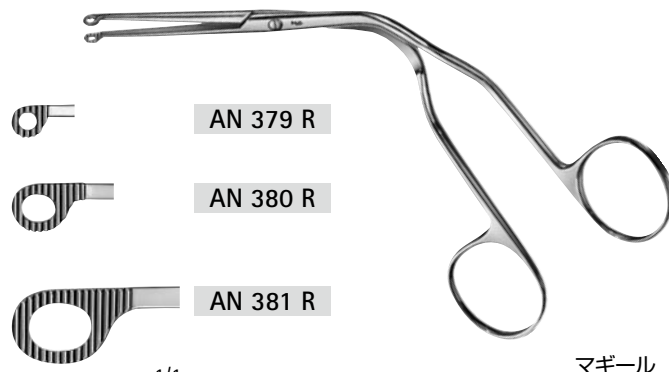

マギール  
AN 379 R 小児用 150 mm  
AN 380 R 子供用 200 mm  
AN 381 R 大人用 250 mm  
カテーテル導入鉗子



OM 202 R  
145 mm



OM 203 R  
140 mm



バッフワルド  
OM 205 R  
180 mm

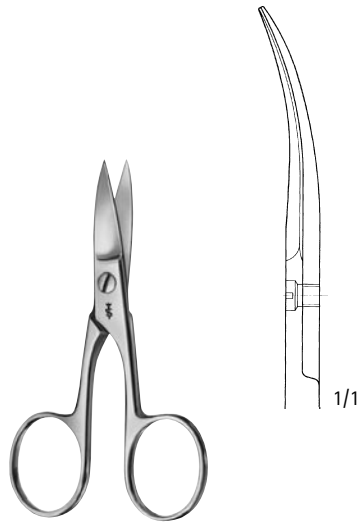

HF 020 R  
爪切り剪刀  
100 mm



HF 028 R  
爪切り剪刀  
95 mm

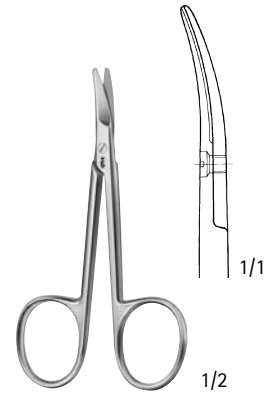

HF 032 R  
爪切り剪刀、新生児用  
85 mm



HF 213 R  
爪切りカッター  
135 mm



HF 234 R  
爪切りカッター  
145 mm

# 鉗子ホルダー・膿盆・縫合針滅菌ケース メンテナンスオイル

Surgical Instruments

Aesculap®

1. 術前準備その他の機器



ブント  
BF 491 R  
105 mm

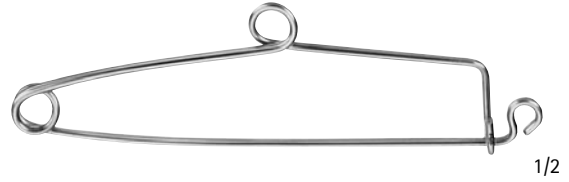

メーヨー  
BF 493 R  
140 mm



JG 506 R  
膿盆  
250 mm



縫合針滅菌ケース  
BL 930 R  
65 x 16 mm



縫合針滅菌ケース  
BL 931 R  
60 x 12 mm



ステリリット i  
JG 600  
メンテナンス用オイルスプレー  
300 mL



ステリリット i  
JG 598  
メンテナンス用オイル  
50 mL



# Aesculap® Surgical Instruments

## 2. メス



|                         |    |
|-------------------------|----|
| ■ ブレードプロテクター付滅菌済スカルペル … | 8  |
| ■ 滅菌済替刃メス ……………         | 10 |
| ■ 替刃メスハンドル (No.3) …………… | 11 |
| ■ 替刃メスハンドル (No.4) …………… | 13 |
| ■ 滅菌済マイクロ替刃メス ……………     | 14 |
| ■ マイクロ替刃メスハンドル ……………    | 15 |

# ブレードプロテクター付滅菌済スカルペル

Aesculap®

2  
X  
ス

BA 210  
Fig.10

1/1

BA 211  
Fig.11

1/1

BA 212  
Fig.12

1/1

BA 215  
Fig.15

1/1

BA 215-1  
Fig.15-1

1/1

BA 215-C  
Fig.15-C

1/1

BA 218  
Fig.18

1/1

BA 219  
Fig.19

1/1



包装単位：10本入／箱

- ・ブレードプロテクターが半透明なので、プロテクターをはずさずに刃の形状を確認できます。
- ・ブレードプロテクターは、刃を完全に被っています。

# ブレードプロテクター付滅菌済スカルペル

Aesculap®



包装単位：10 本入／箱

## 滅菌済替刃メス

Aesculap®

## No.3



● P.11、12 替刃メスハンドル

BB 070 R、BB 071 R、BB 073 R、BB 074 R、BB 075 R、  
BB 077 R、BB 078 R、BB 079 R 用

メス

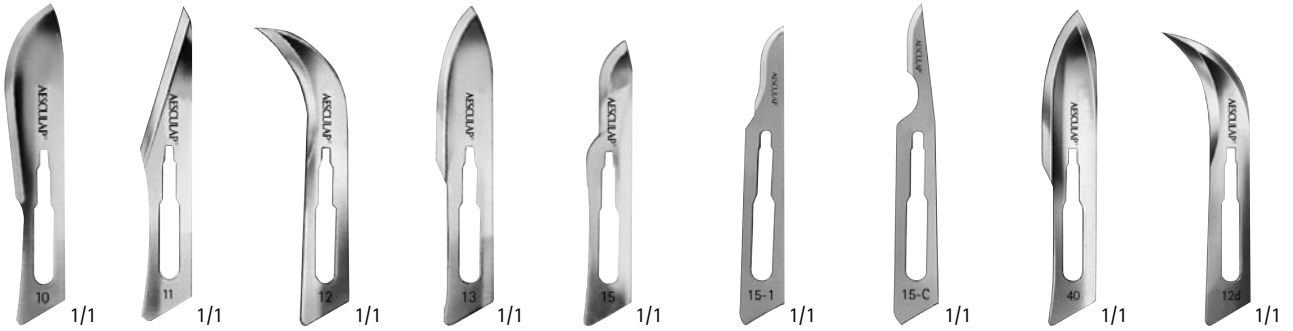

BB 510

Fig.10

BB 511

Fig.11

BB 512

Fig.12

BB 513

Fig.13

BB 515

Fig.15

BB 515-1

Fig.15-1

BB 515-C

Fig.15-C

BB 540

Fig.40

BB 542

Fig.12D

ダブルカッティング ダブルカッティング

包装単位：100 枚入／箱

## No.4



● P.13 替刃メスハンドル

BB 080 R、BB 084 R、BB 085 R、  
BB 088 R、BB 089 R 用

BB 518

Fig.18

BB 519

Fig.19

BB 520

Fig.20

BB 521

Fig.21

BB 522

Fig.22

BB 523

Fig.23

BB 524

Fig.24

BB 525

Fig.25

BB 536

Fig.36

包装単位：100 枚入／箱



## 替刃メスハンドル No.3

Aesculap®



● P.10 滅菌済替刃メス

BB 510、BB 511、BB 512、BB 513、  
BB 515、BB 515-1、BB 515-C、BB 540、BB 542 用

BB 073 R  
No.3  
125 mm



BB 074 R  
No.3  
目盛付  
125 mm



BB 075 R  
No.3L  
210 mm



BB 077 R  
No.7  
160 mm

# 替刃メスハンドル No.3

Aesculap®



● P.10 滅菌済替刃メス  
 BB 510、BB 511、BB 512、BB 513、  
 BB 515、BB 515-1、BB 515-C、BB 540、BB 542 用

メス



**BB 078 R**  
225 mm



**BB 079 R**  
225 mm



**BB 071 R**  
210 mm



**BB 070 R**  
155 mm

## 替刃メスハンドル No.4

Aesculap®



● P.10 滅菌済替刃メス

BB 518、BB 519、BB 520、BB 521、BB 522、  
BB 523、BB 524、BB 525、BB 536 用

1/1

**BB 084 R**  
No.4  
135 mm



1/1

**BB 085 R**  
No.4L  
215 mm



**BB 080 R**  
No.4  
225 mm



1/1

**BB 088 R**  
No.8  
130 mm



1/1

**BB 089 R**  
No.9  
145 mm

## 滅菌済マイクロ替刃メス

Aesculap®

## BB 331 R - BB 369 R

マイクロ替刃メス  
ステンレススティール  
滅菌済み包装



ヤサーギル

## BB 331 R

先端:φ1.5mm  
販売単位:パック=10枚  
(BB 045 T/057 R 用)



ヤサーギル

## BB 332 R

先端:φ2.5mm  
販売単位:パック=10枚  
(BB 045 T/057 R 用)



## BB 361 R

販売単位:パック=10枚  
(BB 045 T-BB 057 R 用)



## BB 362 R

販売単位:パック=10枚  
(BB 045 T-BB 057 R 用)



## BB 363 R

販売単位:個=1枚  
(BB 045 T-BB 057 R 用)



## BB 364 R

販売単位:パック=10枚  
(BB 045 T-BB 057 R 用)



## BB 365 R

販売単位:パック=10枚  
(BB 045 T-BB 057 R 用)



## BB 367 R

販売単位:パック=10枚  
(BB 045 T-BB 057 R 用)



## BB 368 R

販売単位:パック=10枚  
(BB 045 T-BB 057 R 用)



## BB 369 R

販売単位:個=1枚  
(BB 045 T-BB 057 R 用)

# マイクロ替刃メスハンドル

Aesculap®



1/1

**BB 045 T**  
 マイクロスカルペル  
 ハンドル(チタン製)  
 ラウンドハンドル  
 145mm



1/1

**BB 046 R**  
 ラウンドハンドル  
 135mm



1/1

**BB 048 R**  
 ラウンドハンドル  
 155mm



1/1

カスパー  
**BB 052 R**  
 ラウンドハンドル  
 180mm



1/1

**BB 054 R**  
 ラウンドハンドル  
 200mm



**BB 060 R**  
 ラウンドハンドル  
 450mm

# マイクロ替刃メスハンドル

Aesculap®

メス

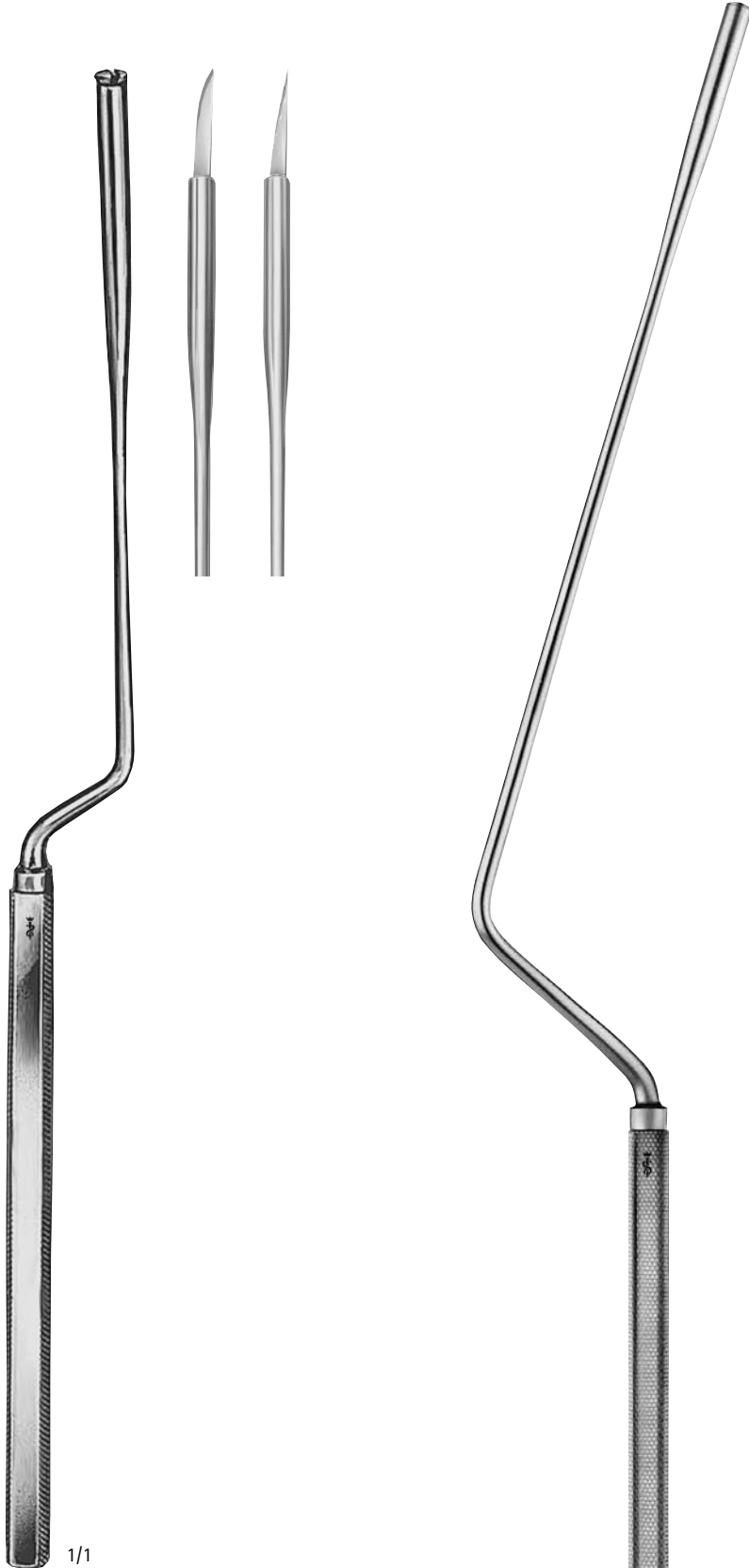

1/1  
ランドルト  
BB 053 R  
バイオネット型  
スクエアハンドル  
210mm

ランドルト  
BB 057 R  
替刃メスハンドル  
バイオネット型  
ラウンドハンドル  
250mm

# Aesculap® Surgical Instruments

## 3. 剪刀



|                          |    |
|--------------------------|----|
| ■ デリケート剪刀 .....          | 18 |
| ■ 切開剪刀、ファインパターン .....    | 21 |
| ■ 外科剪刀 .....             | 22 |
| ■ 外科・切開剪刀 .....          | 25 |
| ■ 切開剪刀 .....             | 26 |
| ■ 深部手術用剪刀・婦人科手術用剪刀 ..... | 28 |
| ■ 超硬チップ付外科剪刀 .....       | 29 |
| ■ 超硬チップ付切開剪刀 .....       | 30 |
| ■ 超硬剪刀ノアール .....         | 32 |
| ■ 超硬チップ付ワイヤー剪刀 .....     | 36 |
| ■ 万能剪刀、繃帯剪刀 .....        | 37 |



# デリケート剪刀

Aesculap®

3. 剪刀



1/2

BC 004 R - BC 005 R

115 mm

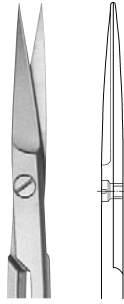

BC 004 R



BC 005 R

1/1



1/2

スティーブンス  
BC 008 R - BC 009 R

切開剪刀  
115 mm

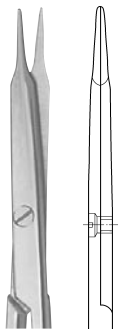

BC 008 R

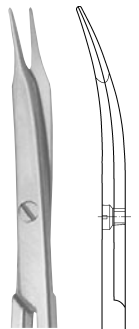

BC 009 R

1/1



1/2

BC 020 R - BC 021 R

切開剪刀  
115 mm

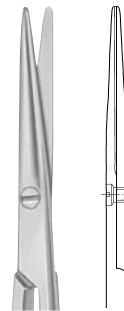

BC 020 R



BC 021 R

1/1

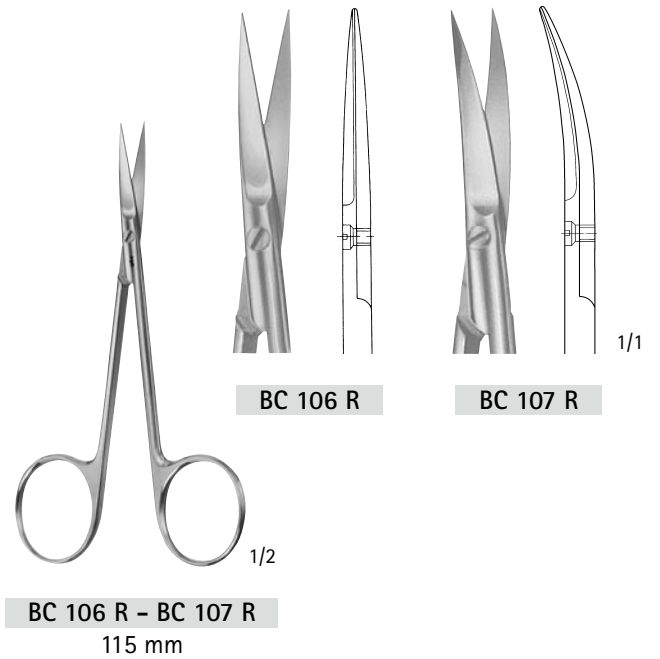

# デリケート剪刀

Aesculap®

3. 剪刀



BC 110 R - BC 111 R  
110 mm

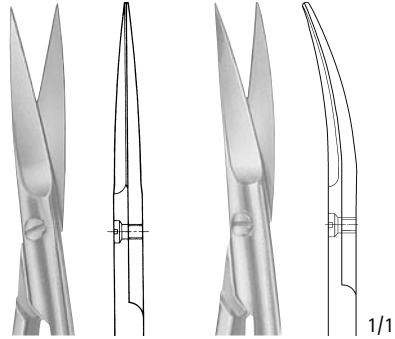

BC 110 R

BC 111 R

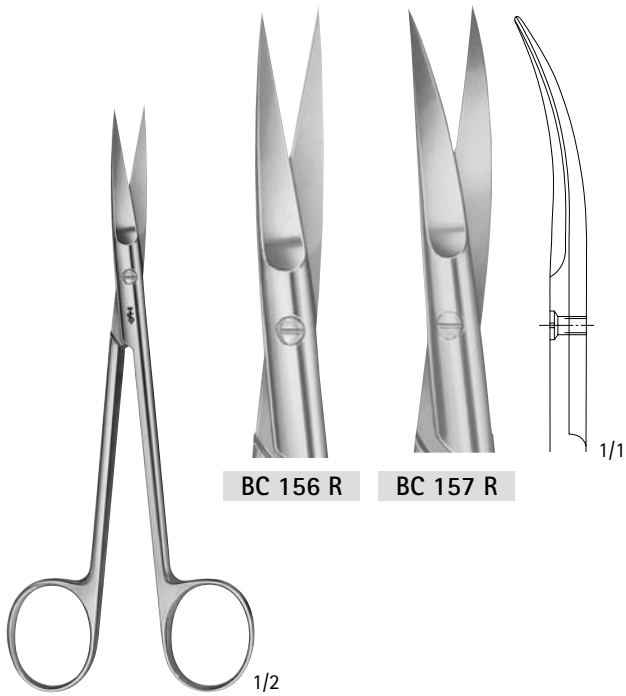

ジョセフ  
BC 156 R - BC 157 R  
150 mm

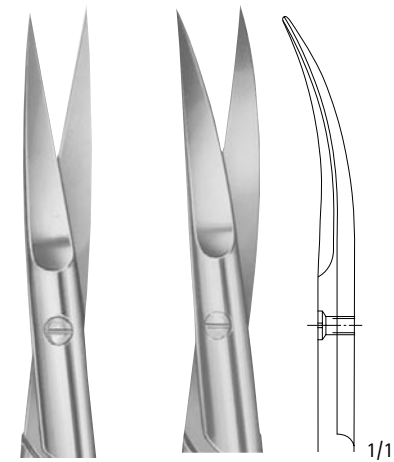

BC 156 R

BC 157 R

1/1

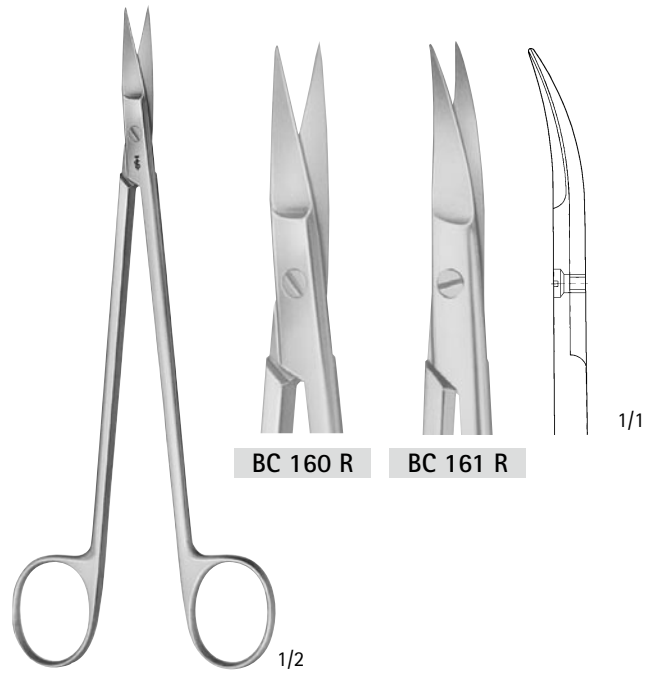

ケリー  
BC 160 R - BC 161 R  
175 mm

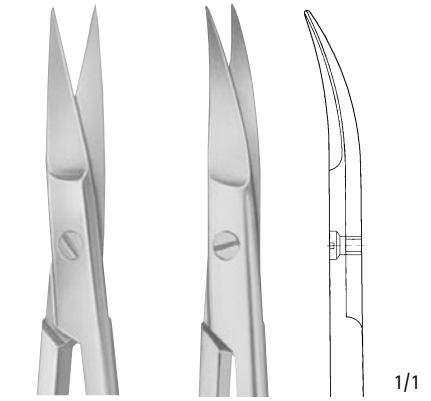

BC 160 R

BC 161 R

1/1

# 切開剪刀、ファインパターン

Aesculap®



BC 164 R

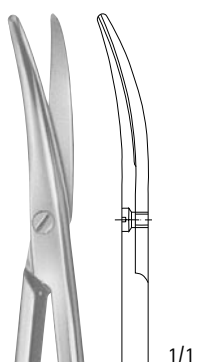

BC 165 R

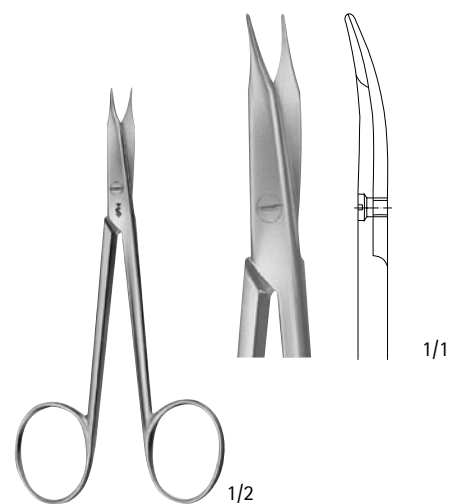

スティーブンス  
BC 171 R  
血管・腱剪刀  
110 mm

BC 164 R - BC 165 R  
切開剪刀  
115 mm

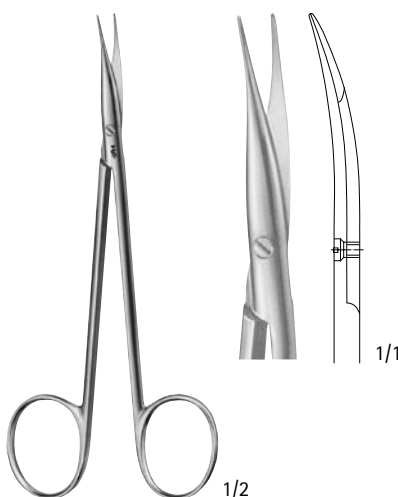

ジェムソン・ウェルバー  
BC 175 R  
切開剪刀  
130 mm

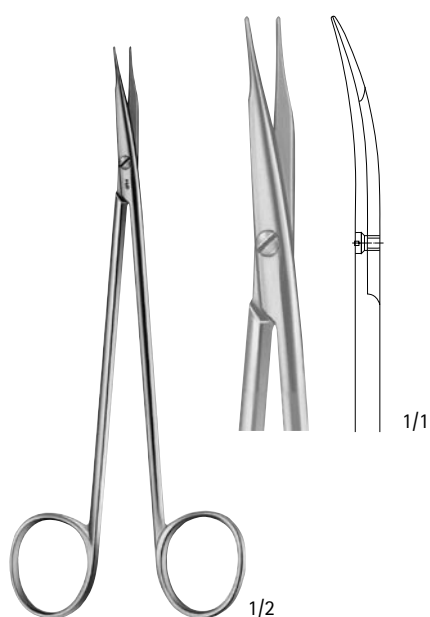

ジェムソン  
BC 177 R  
切開剪刀  
150 mm



XJ 402 R - XJ 405 R  
形成剪刀



XJ 404 R  
135 mm

XJ 402 R  
160 mm

XJ 405 R  
135 mm

XJ 403 R  
160 mm

3. 剪刀



クーパー  
BC 313 R - BC 317 R  
スタンダードタイプ

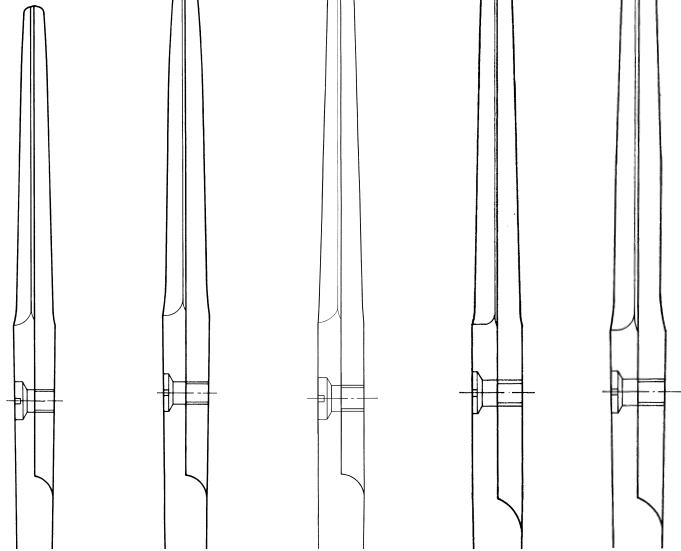

|          |          |          |          |          |
|----------|----------|----------|----------|----------|
| BC 313 R | BC 314 R | BC 315 R | BC 316 R | BC 317 R |
| 130 mm   | 145 mm   | 150 mm   | 165 mm   | 175 mm   |

1/1



クーパー  
BC 411 R - BC 417 R  
スタンダードタイプ

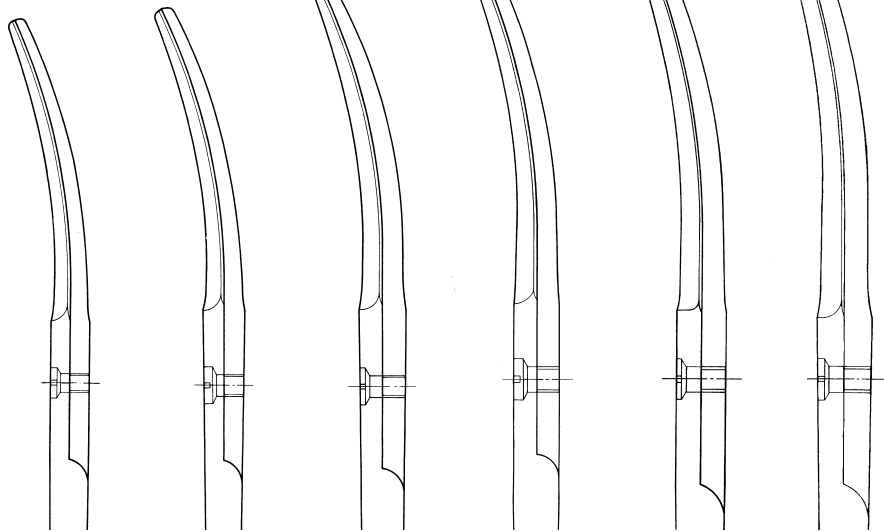

|          |          |          |          |          |          |
|----------|----------|----------|----------|----------|----------|
| BC 411 R | BC 413 R | BC 414 R | BC 415 R | BC 416 R | BC 417 R |
| 115 mm   | 130 mm   | 145 mm   | 150 mm   | 165 mm   | 175 mm   |

1/1

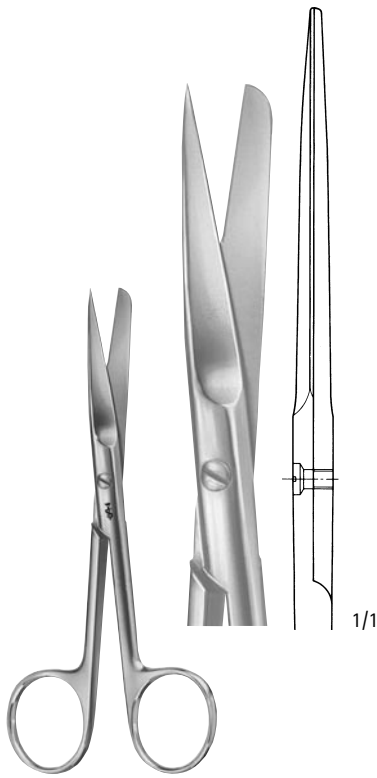

**BC 304 R**  
スレンダータイプ  
145 mm

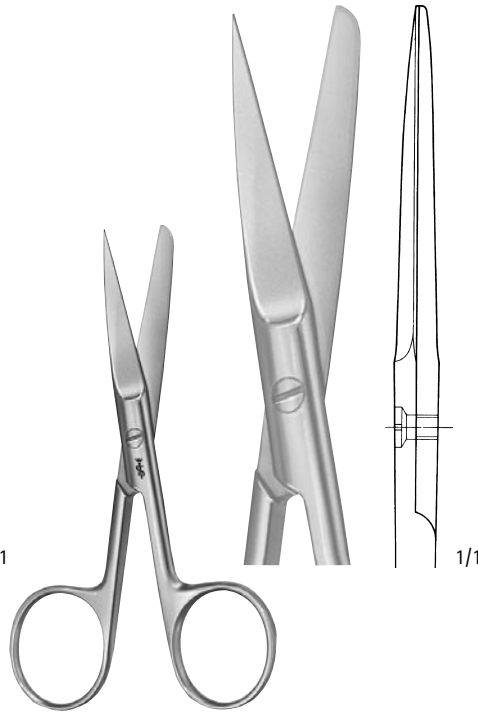

**BC 324 R**  
スタンダードタイプ  
145 mm

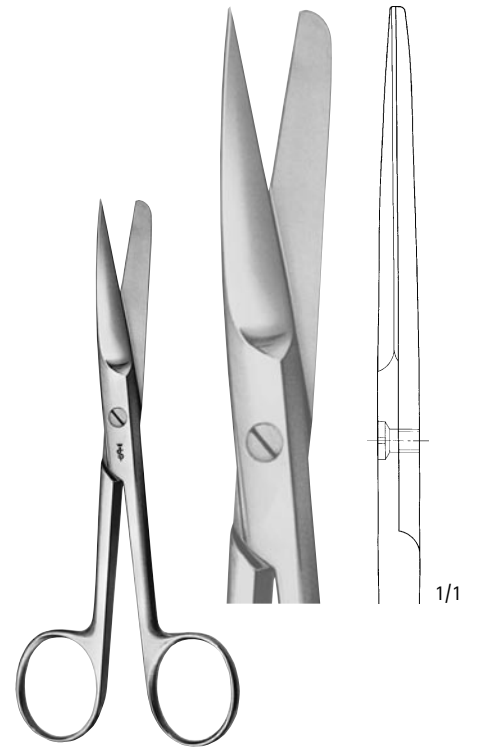

ディーバー  
**BC 374 R**  
接合部フラット  
145 mm



**BC 424 R**  
スタンダードタイプ  
145 mm



クーパー  
**XJ 406 R - XJ 407 R**  
スタンダードタイプ  
140 mm  
鈍 / 鈍

3. 剪刀

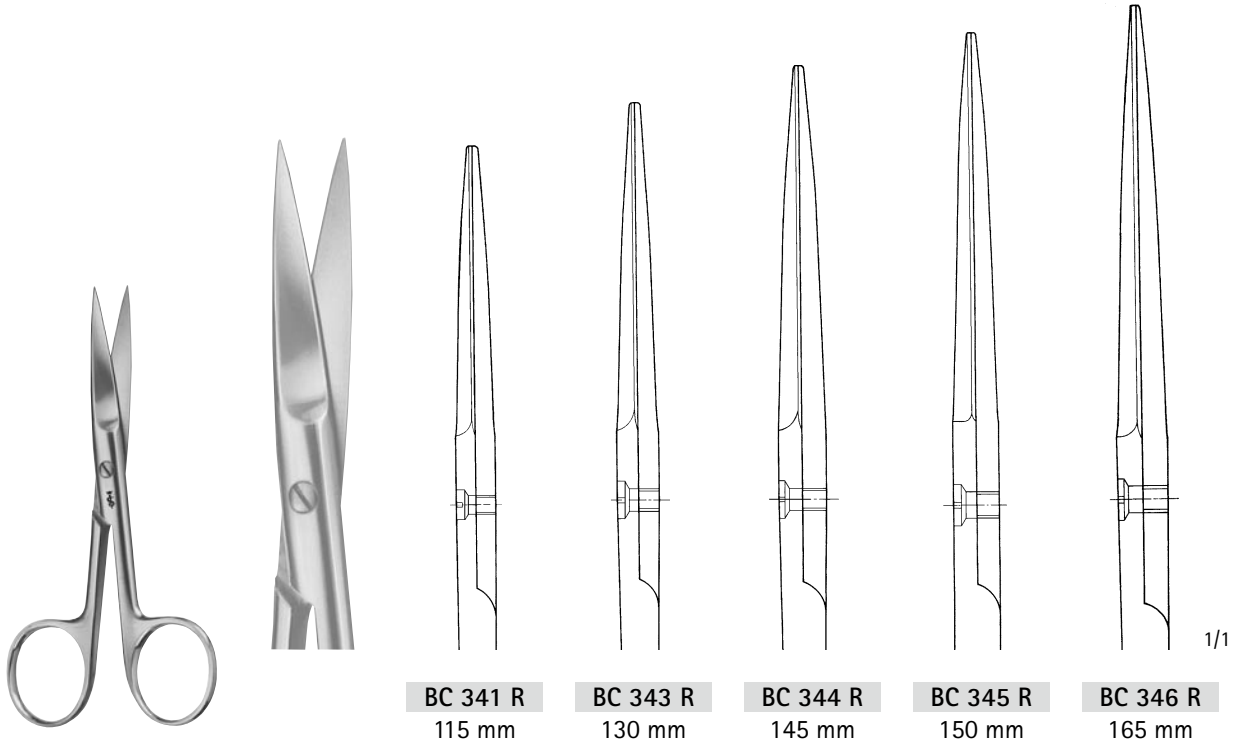

BC 341 R - BC 346 R  
スタンダードタイプ

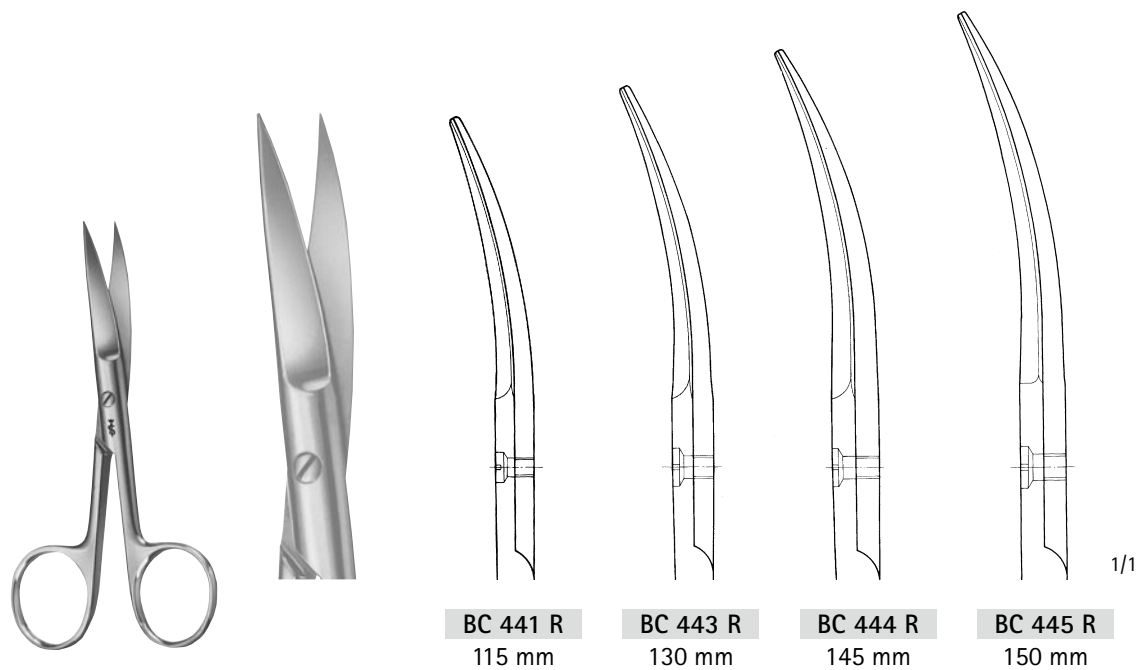

BC 441 R - BC 445 R  
スタンダードタイプ



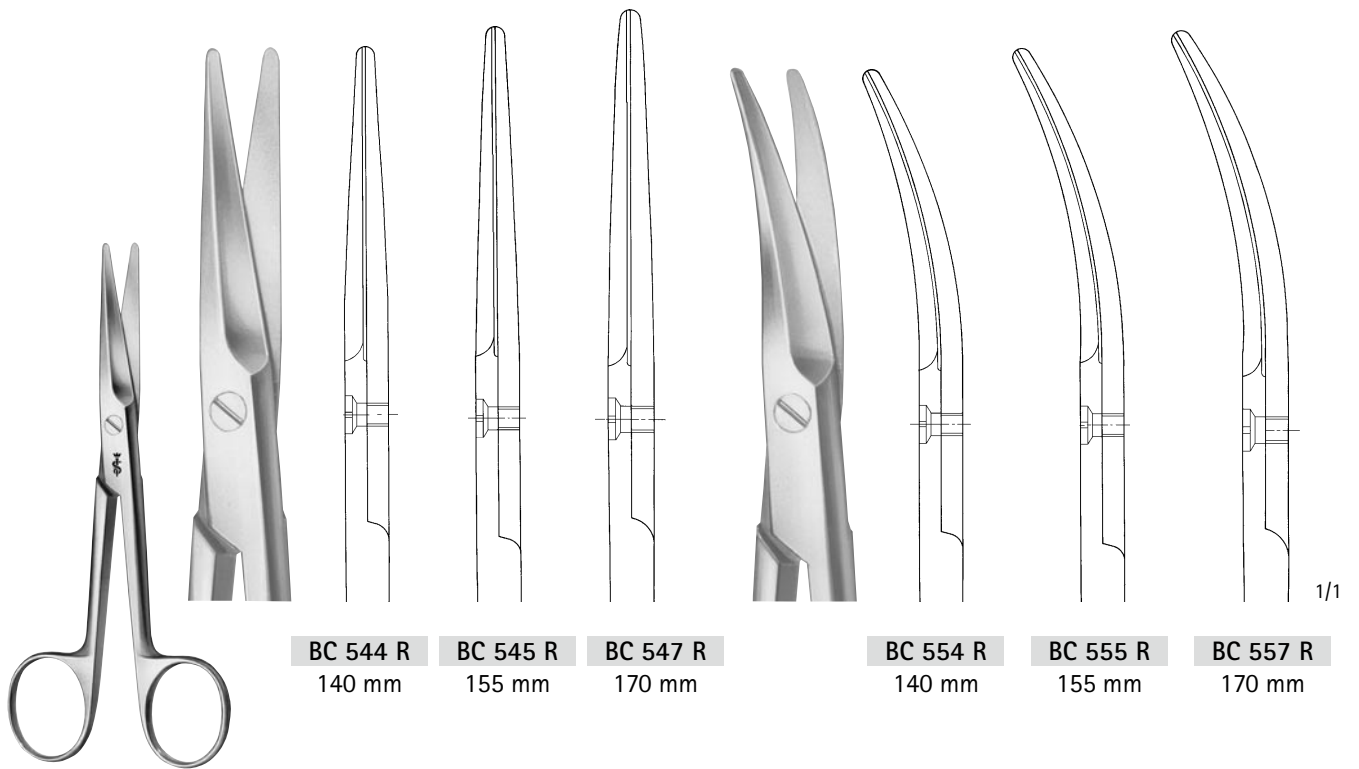

メーヨー

BC 544 R - BC 557 R

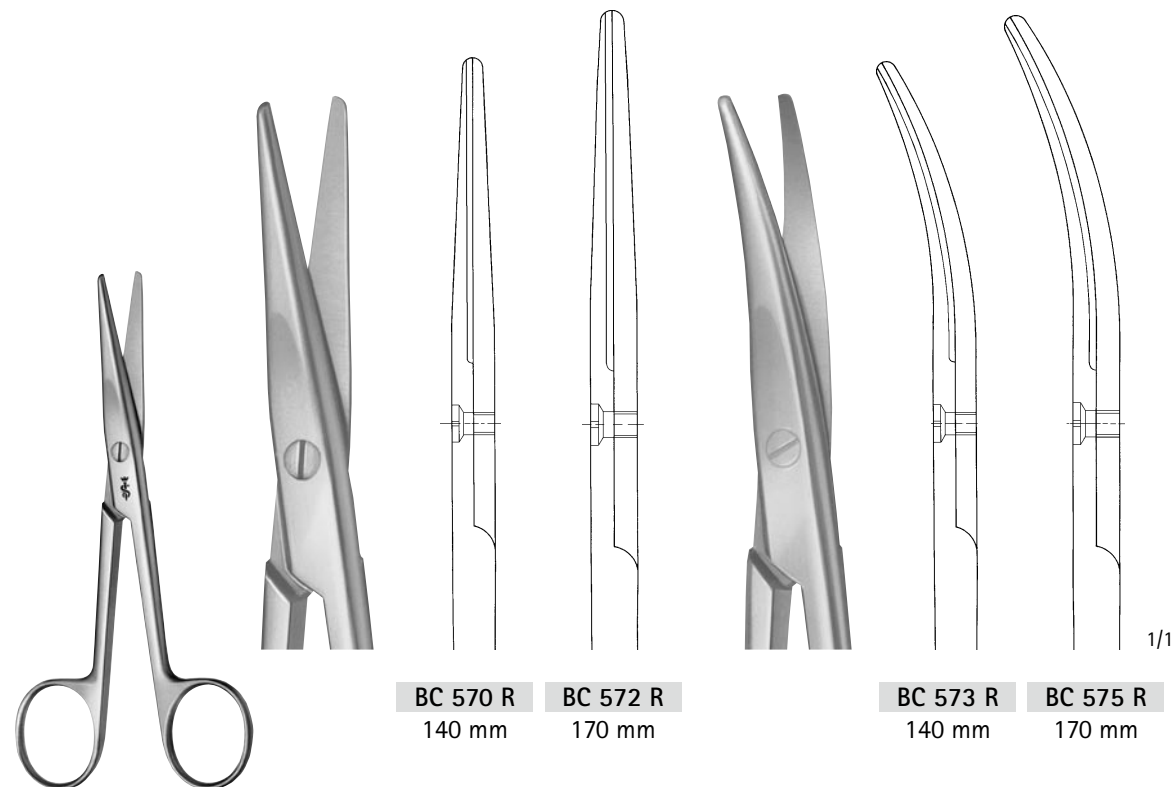

メーヨー・スチール

BC 570 R - BC 575 R

# 切開剪刀

Aesculap®

3. 剪刀

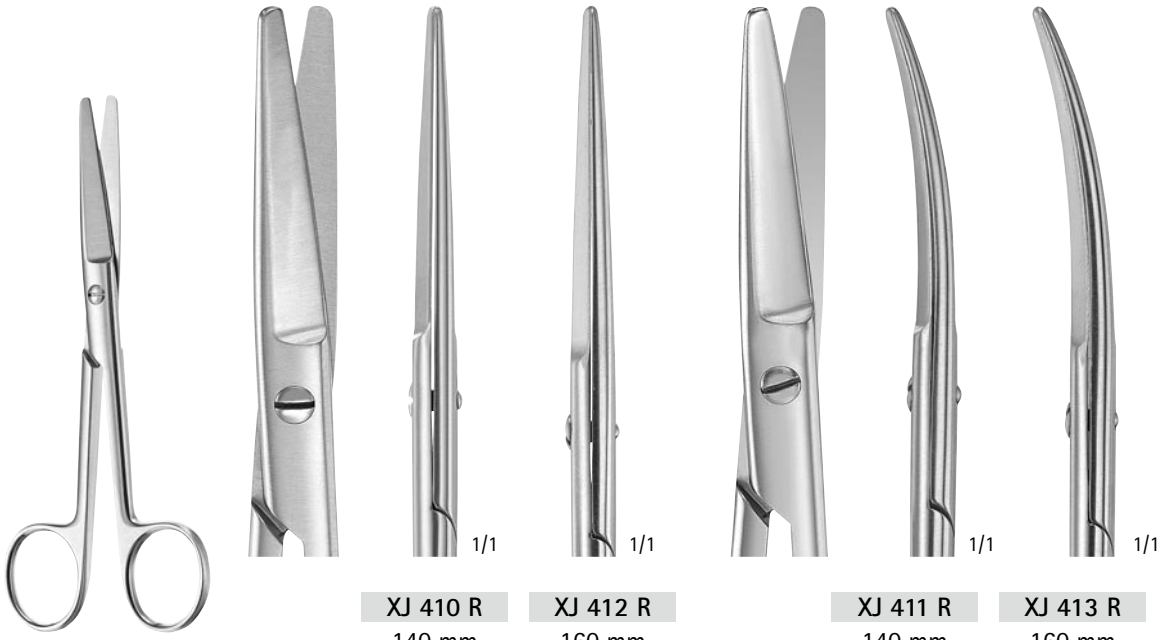

メーヨー 1/2  
**XJ 410 R - XJ 413 R**  
 スタンダードタイプ

**XJ 410 R**  
 140 mm

**XJ 412 R**  
 160 mm

**XJ 411 R**  
 140 mm

**XJ 413 R**  
 160 mm

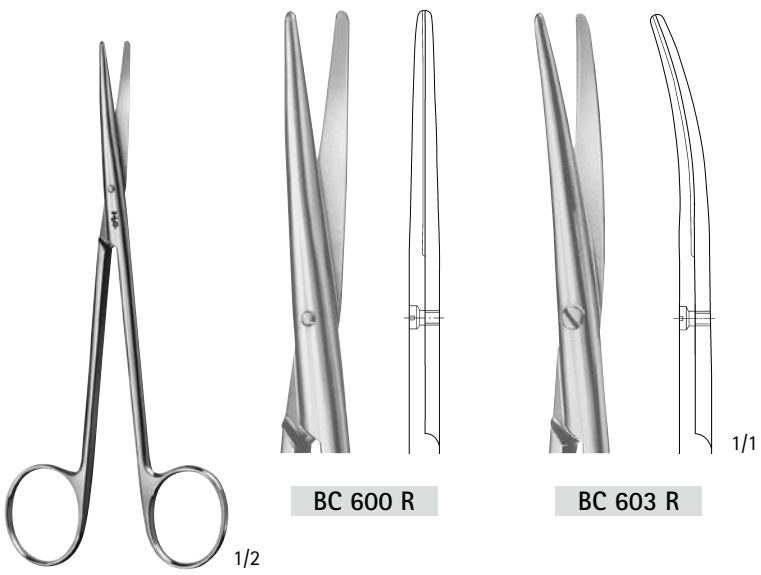

ベビー・メッツェンバウム 1/2  
**BC 600 R - BC 603 R**  
 145 mm

**BC 600 R**

**BC 603 R**



ネルソン・メツェンバウム  
BC 611 R - BC 616 R

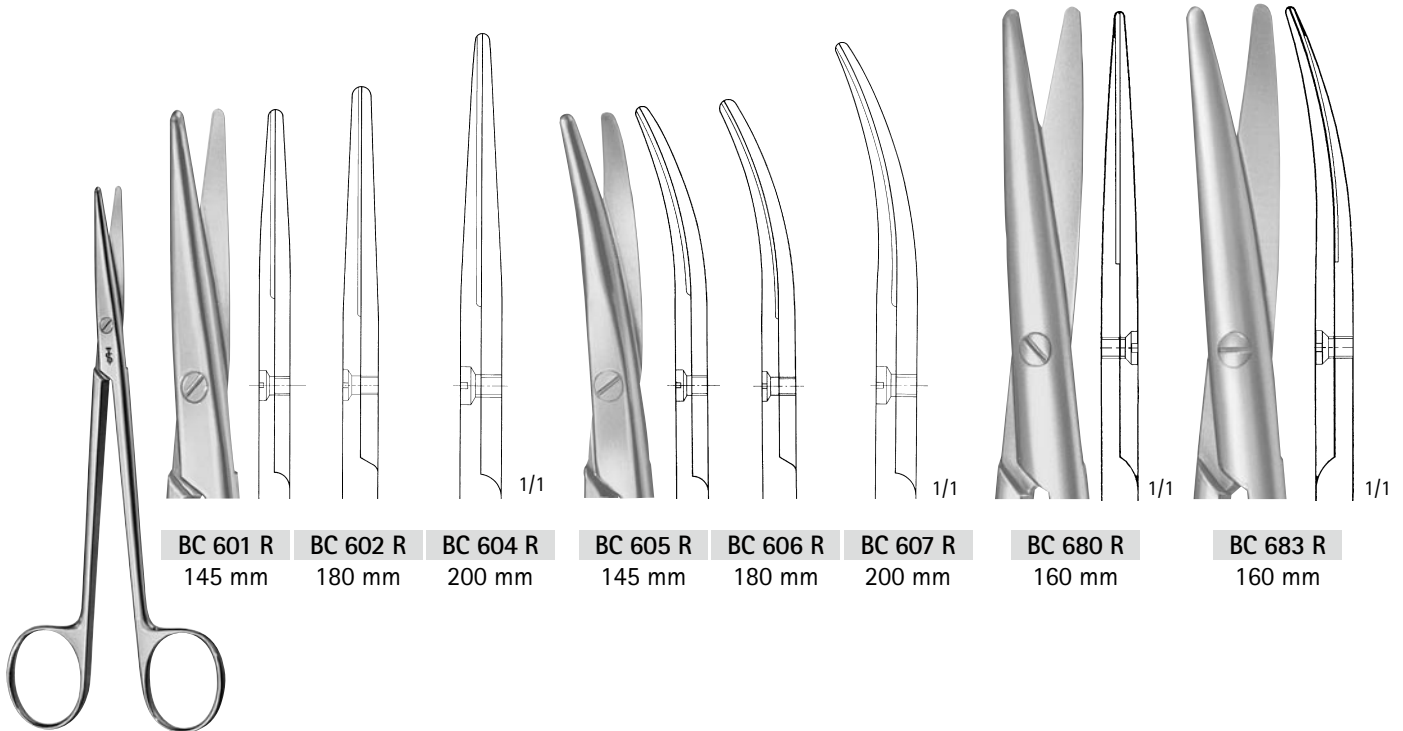
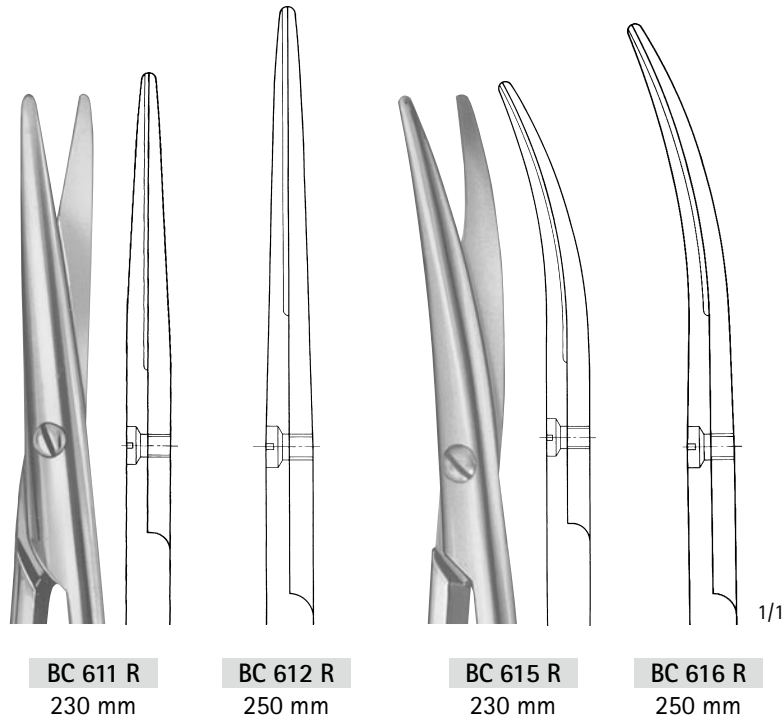

メツェンバウム  
BC 601 R - BC 683 R

# 深部手術用剪刀・婦人科手術用剪刀

Aesculap®

3. 剪刀

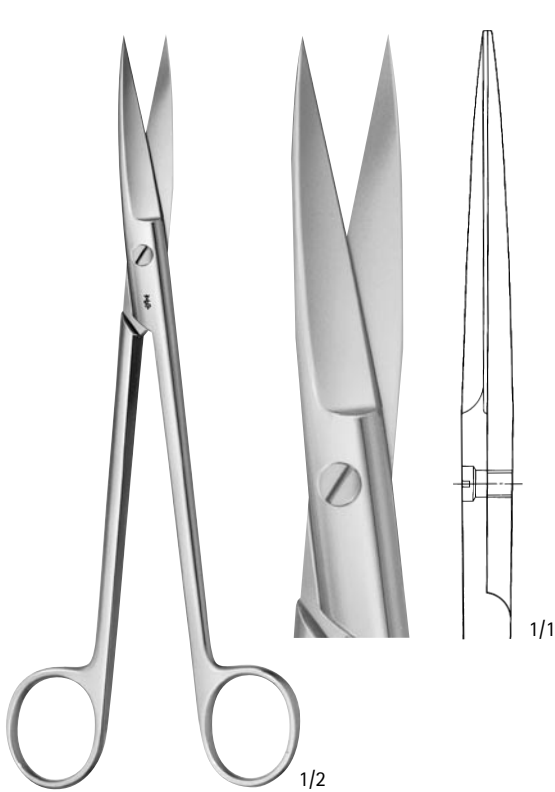

シムス  
BC 731 R  
200 mm

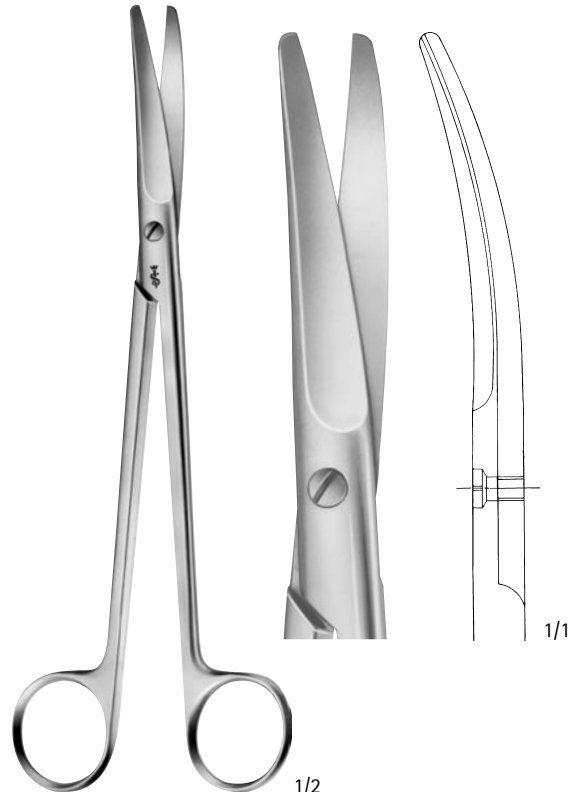

シムス  
BC 708 R  
210 mm

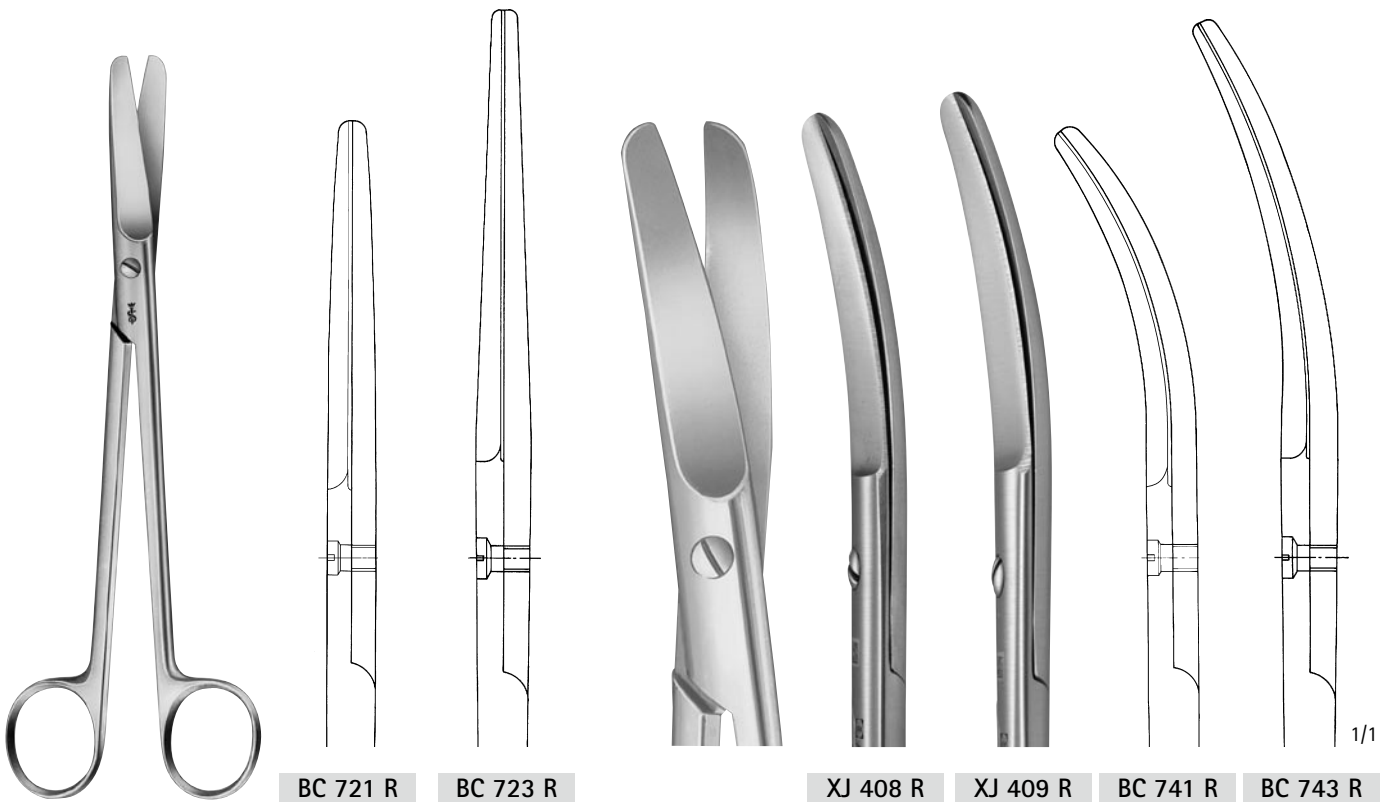

シムス  
BC 721 R - BC 743 R  
XJ 408 R - XJ 409 R

BC 721 R  
200 mm

BC 723 R  
230 mm

XJ 408 R  
180 mm

XJ 409 R  
195 mm

BC 741 R  
200 mm

BC 743 R  
230 mm

# 超硬チップ付外科剪刀

Aesculap®

## 超硬チップ付剪刀

- 滑らかな切れ味
- 精密加工された超硬チップ構造により、長寿命化を実現
- 金メッキを施したフィンガーリング

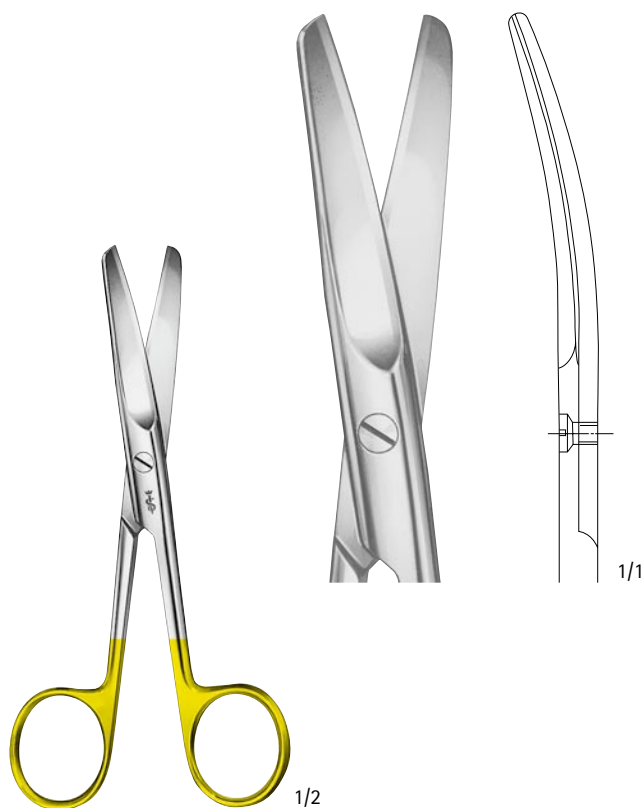

BC 231 R  
145 mm

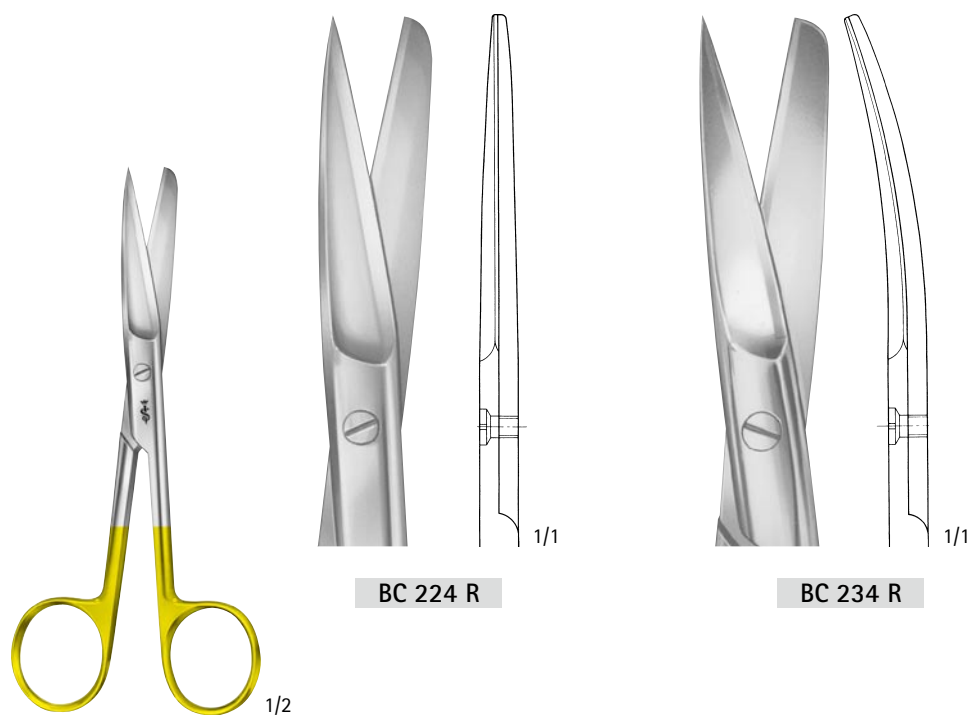

BC 224 R

BC 234 R

BC 224 R - BC 234 R  
145 mm

# 超硬チップ付切開剪刀

Aesculap®

3. 剪刀

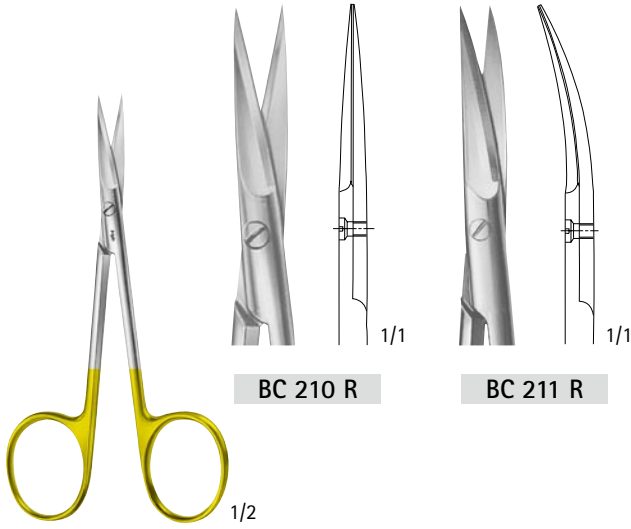

BC 210 R

BC 211 R

BC 210 R - BC 211 R

結紮剪刀  
110 mm

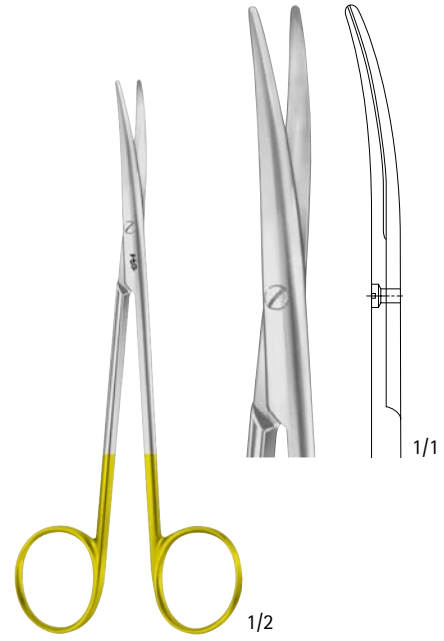

ベビー・メツェンバウム

BC 259 R  
145 mm

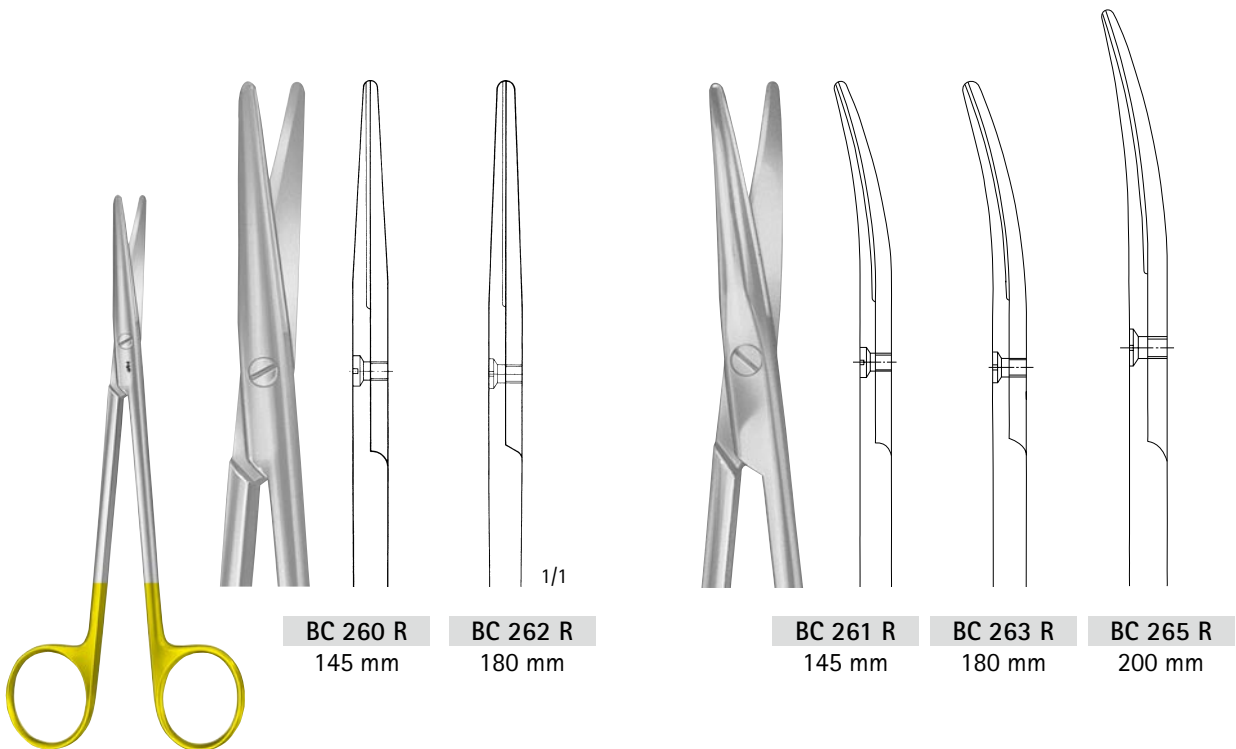

BC 260 R  
145 mm

BC 262 R  
180 mm

BC 261 R  
145 mm

BC 263 R  
180 mm

BC 265 R  
200 mm

メツェンバウム  
BC 260 R - BC 265 R

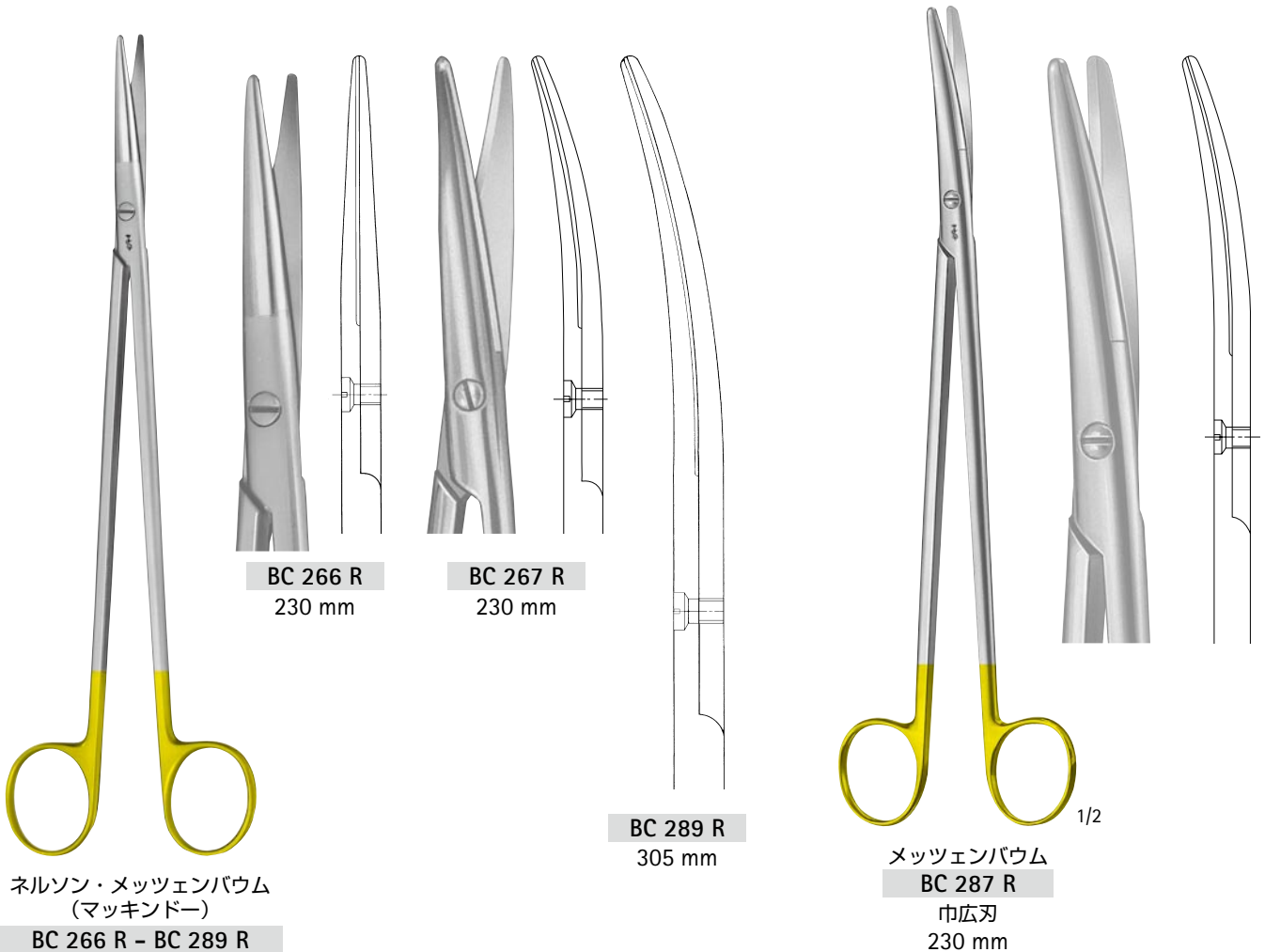
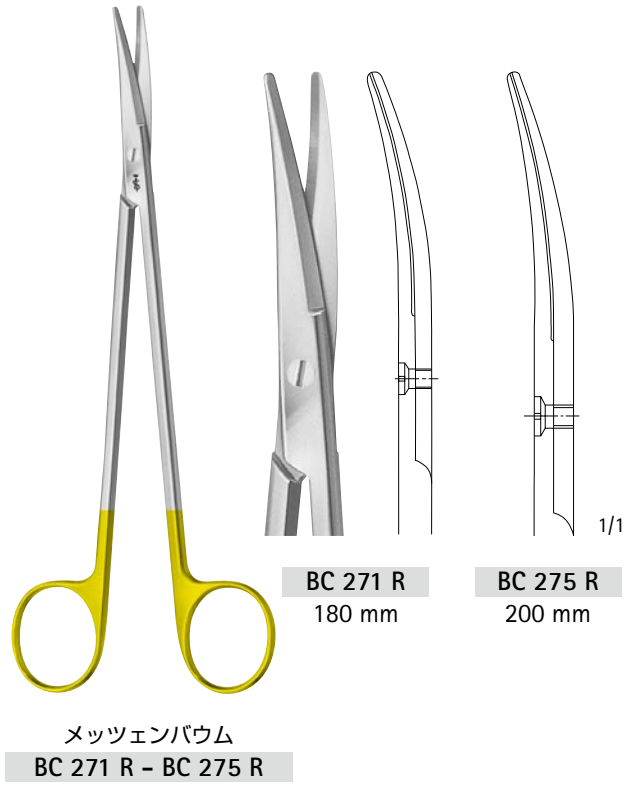
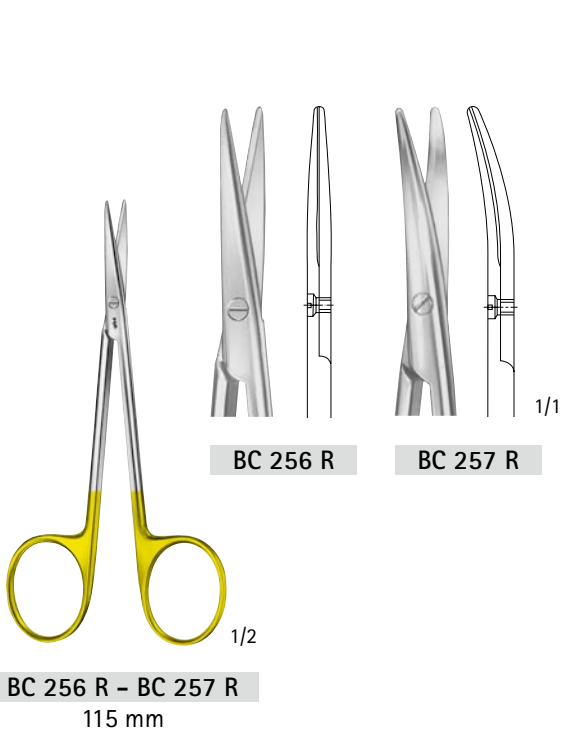



# 超硬剪刀ノアール

Aesculap®

超硬剪刀ノアールはNoirコーティング(チタン合金コーティング=Titanium Aluminum Nitride coating)と超硬チップの技術により、表面硬度が高くなり、切れ味の耐久性を向上させています。さらにブレード部の表面加工により動きがスムーズとなり、滑らかな切れ味を実現しました。これらの技術により、超硬剪刀ノアールは、優れた切開性能と剥離性能を医療現場にご提供いたします。

## Wカット

脂肪分の多い組織の切開時など組織が滑ることの無い様に、片側のブレードに鋸状の溝が刻まれています。

ファインパターンはデリケートな組織の剥離に適しています。

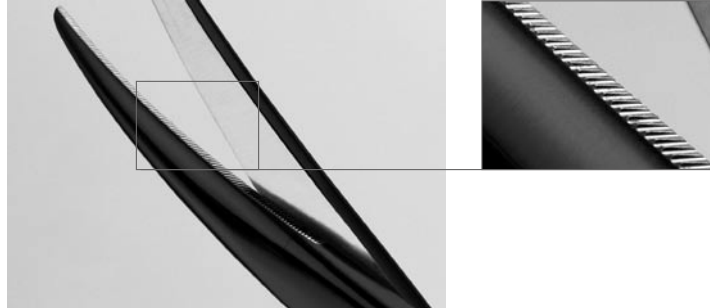

## 3. 剪刀

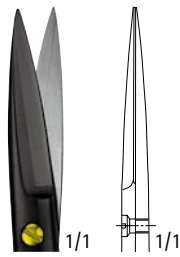

BC 210 B  
ファインパターン

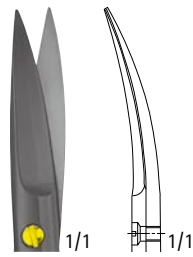

BC 211 B  
ファインパターン



BC 257 B  
ファインパターン



BC 259 B  
ファインパターン

BC 211 WB  
ファインパターン  
Wカット

BC 257 WB  
ファインパターン  
Wカット

BC 259 WB  
ファインパターン  
Wカット



超硬剪刀ノアール  
アイリス  
110 mm



超硬剪刀ノアール  
115 mm



超硬剪刀ノアール  
ベビー・メツェンバウム  
145 mm

## 超硬剪刀ノアール

Aesculap®

マイクローム・エッジ  
 鋭利なブレード形状により切開  
 操作および剥離操作がスムーズ  
 になりました。

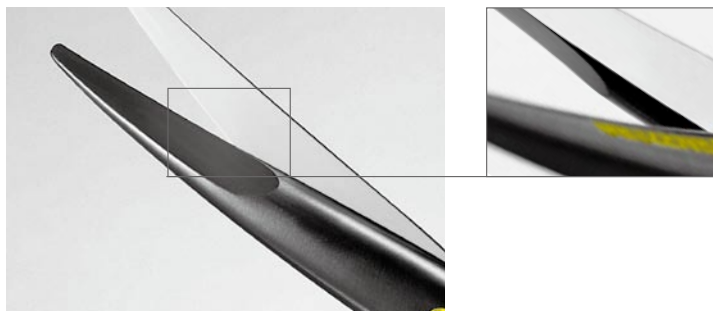

3. 剪刀



# 超硬剪刀ノアール

Aesculap®

超硬剪刀ノアールはNoirコーティング(チタン合金コーティング=Titanium Aluminum Nitride coating)と超硬チップの技術により、表面硬度が高くなり、切れ味の耐久性を向上させています。さらにブレード部の表面加工により動きがスムーズとなり、滑らかな切れ味を実現しました。これらの技術により、超硬剪刀ノアールは、優れた切開性能と剥離性能を医療現場にご提供いたします。

## Wカット

脂肪分の多い組織の切開時など組織が滑ることの無い様に、片側のブレードに鋸状の溝が刻まれています。

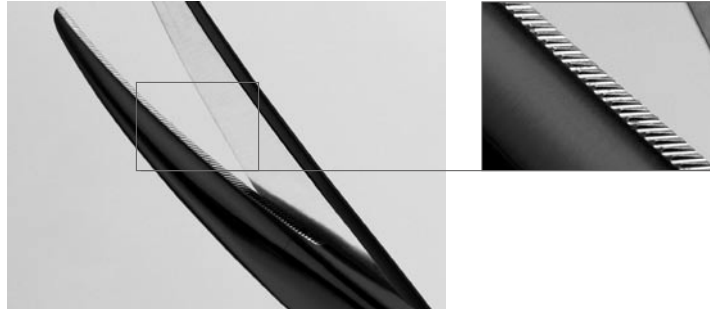

ファインパターンはデリケートな組織の剥離に適しています。

## 3. 剪刀



## 超硬剪刀ノアール

Aesculap®

マイクロトーム・エッジ  
 鋭利なブレード形状により切開  
 操作および剥離操作がスムーズ  
 になりました。

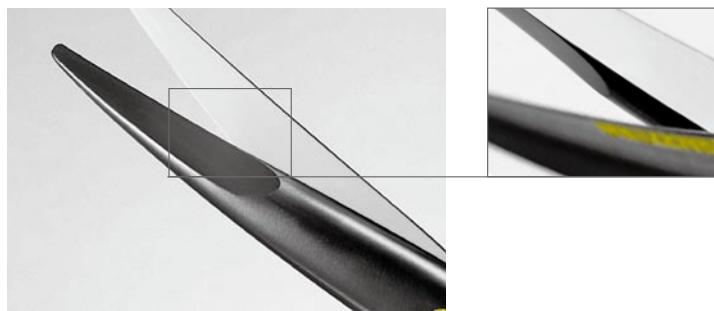

3. 剪刀



# 超硬チップ付ワイヤー剪刀

Aesculap®

3. 剪刀

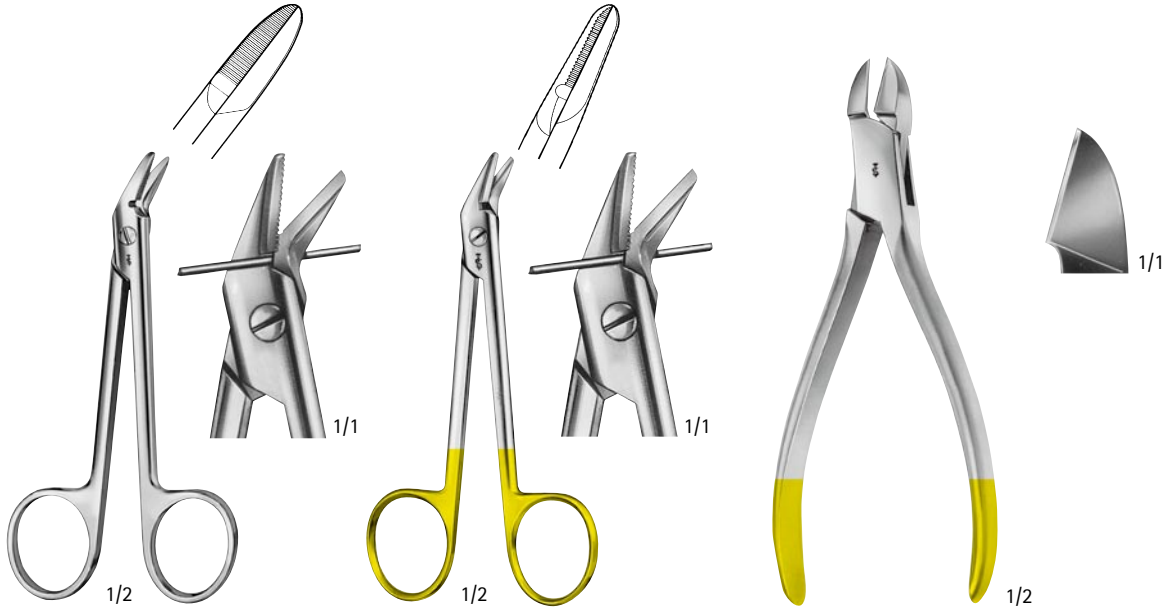

**DP 551 R**

片刃鋸歯状、超硬チップなし

120 mm

軟鋼線  
切断径

1.2 mm

硬鋼線  
切断径

0.6 mm

**DP 552 R**

片刃鋸歯状

120 mm

1.2 mm

0.8 mm

**DP 530 R**

140 mm

1.5 mm

1.0 mm



**LX 156 R**

235 mm

軟鋼線  
切断径

3.0 mm

硬鋼線  
切断径

2.2 mm

ハーヴェー  
**LX 157 R**

235 mm

3.0 mm

2.2 mm

**LX 158 R**

180 mm

2.0 mm

1.5 mm

ライル  
**LX 159 R**

175 mm

2.0 mm

1.5 mm

特製強化頭部 1/1

1/1

骨上で直接鋼線を  
切り取れるように  
刃部が曲がって  
います。

# 万能剪刀、繙帯剪刀

Aesculap®

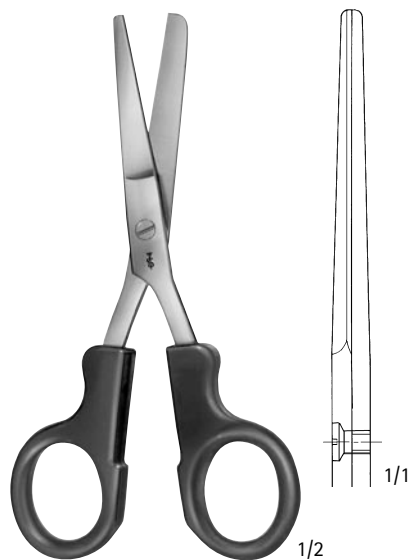

**BC 890 R**  
万能剪刀  
145 mm

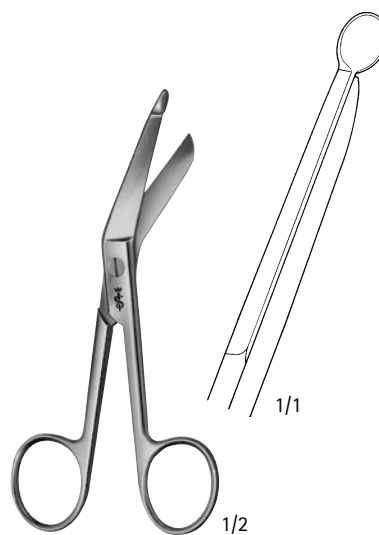

リスター  
**BC 861 R**  
繙帯剪刀  
140 mm



リスター

|                 |   |                 |       |
|-----------------|---|-----------------|-------|
| <b>BC 885 R</b> | 黒 | <b>BC 975 R</b> | 橙     |
| <b>BC 970 R</b> | 赤 | <b>BC 977 R</b> | 蛍光ピンク |
| <b>BC 971 R</b> | 青 |                 |       |
| <b>BC 973 R</b> | 黄 |                 |       |

万能剪刀  
145 mm

# 万能剪刀、繃帯剪刀

Aesculap®

## 3. 剪刀



|          |   |          |       |
|----------|---|----------|-------|
| BC 881 R | 黒 | BC 985 R | 橙     |
| BC 980 R | 赤 | BC 987 R | 蛍光ピンク |
| BC 981 R | 青 | BC 988 R | 緑     |
| BC 983 R | 黄 |          |       |

万能剪刀  
180 mm



# Aesculap® Surgical Instruments

## 4. 持針器

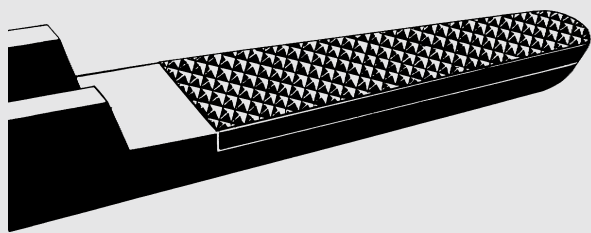

エースクラップ超硬チップ付持針器は、使用状況に応じ適したタイプを選定できます。

スムーズジョーを初めとし、他の3タイプにより、針をしっかりと保持します。



スムーズ



0.2



0.4



0.5

- 超硬チップ付持針器：マイクロ、ヘガール型、マッシュュー型、ツワイフェル型 …… 40
- 持針器：ヘガール型、マッシュュー型 …… 48
- 動脈瘤針 …… 49
- 有溝消息子 …… 51
- 結紮糸保持器 …… 52

|           |       | 糸付縫合針サイズ (目安 :U.S.P) |
|-----------|-------|----------------------|
| スムーズ      |       | 9 / 0 - 11 / 0       |
| 0.2mm ピッチ | マイクロ用 | 6 / 0 - 10 / 0       |
| 0.4mm ピッチ | 一般用   | 4 / 0 - 6 / 0        |
| 0.5mm ピッチ | 一般用   | 3 / 0 まで             |
| ヘビーパターン   | 婦人科用  | 2 / 0 ~              |

# 超硬チップ付持針器 / マイクロ

Aesculap®



超硬チップ付持針器  
金メッキを施したフィンガーリング、ラチェットが目印

4. 持針器



1/1  
スムーズジョー

カストロビエホ  
BM 001 R  
145 mm



1/1  
0.2

カストロビエホ  
BM 002 R  
145 mm



1/1  
0.4

BM 003 R  
180 mm  
ゴルフボールグリップ



1/1  
0.2

カストロビエホ  
BM 004 R  
180 mm



1/1  
0.2

カストロビエホ  
BM 005 R  
215 mm

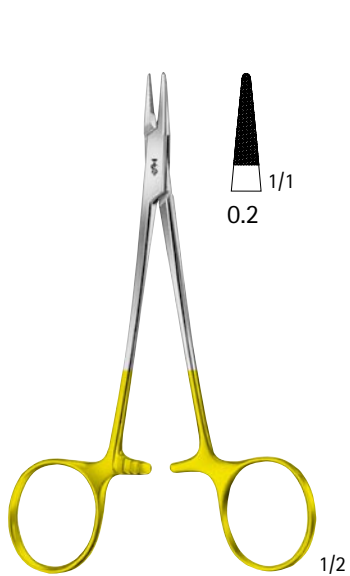

コンバース  
BM 011 R  
130 mm

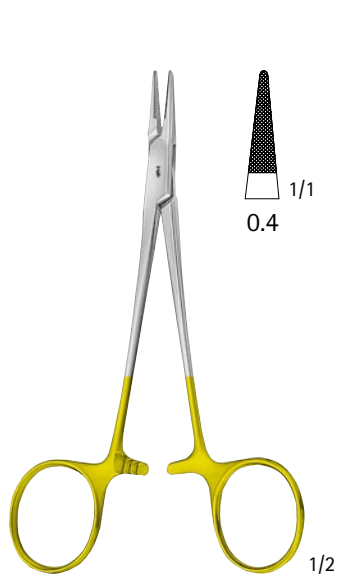

ハルセイ  
BM 012 R  
130 mm

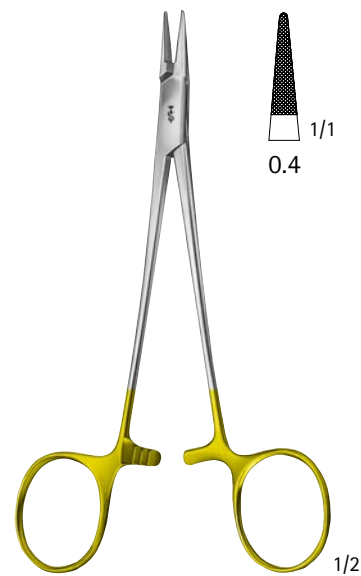

ベビー・クライルウッド  
BM 013 R  
150 mm

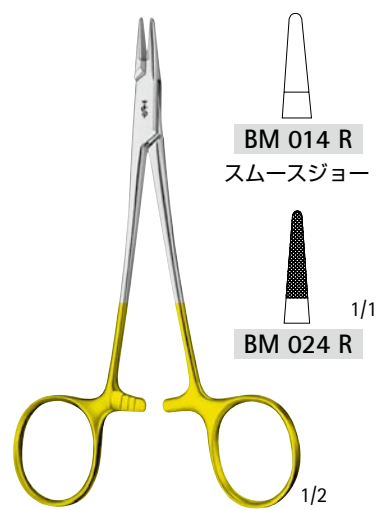

ウェブスター  
BM 014 R - BM 024 R  
130 mm

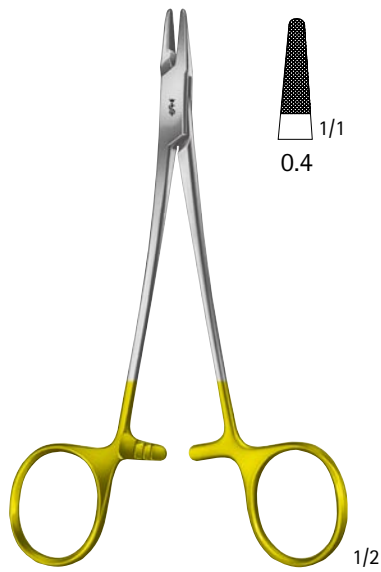

クライルウッド  
BM 016 R  
145 mm

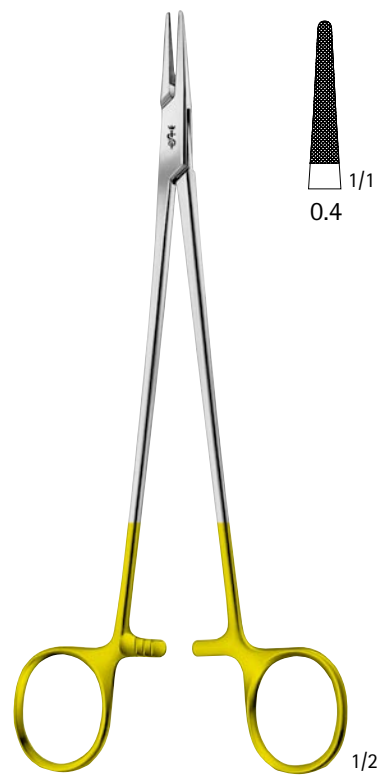

ヘガール・メーヨー・シーレイ  
BM 022 R  
205 mm

# 超硬チップ付持針器 / ヘガール

Aesculap®

4. 持針器

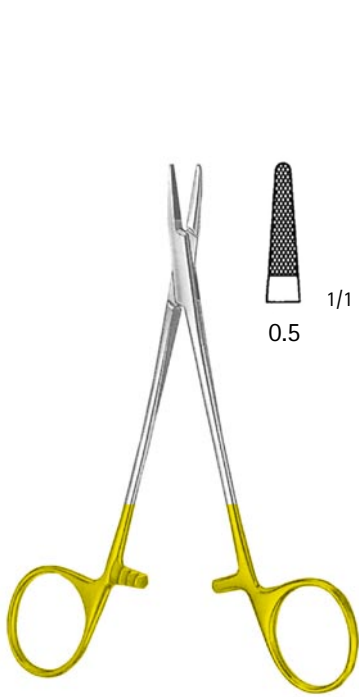

ヘガール  
XJ 251 R  
140 mm



ヘガール  
XJ 252 R  
160 mm

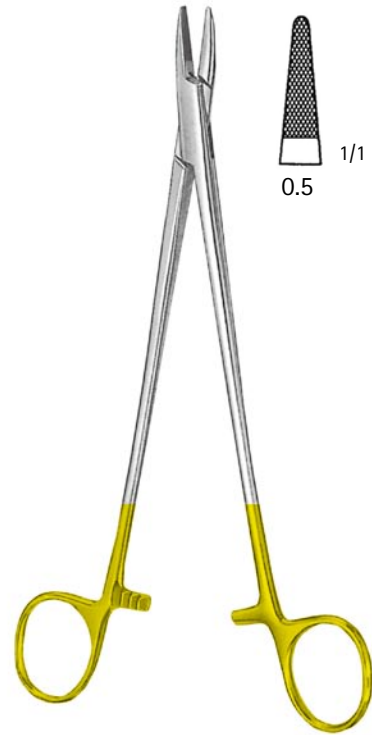

ヘガール  
XJ 253 R  
190 mm

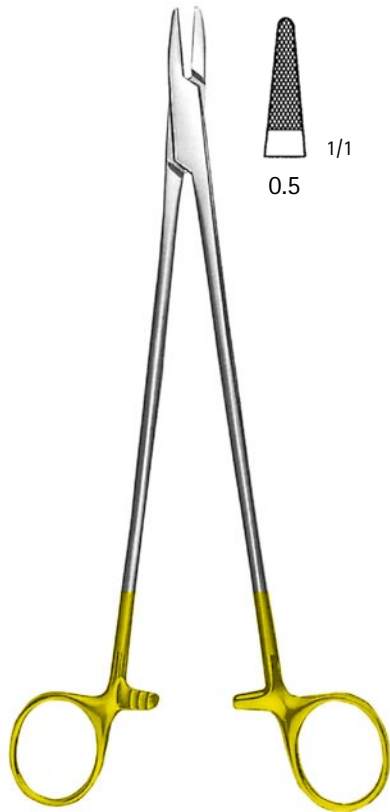

ヘガール  
XJ 254 R  
210 mm

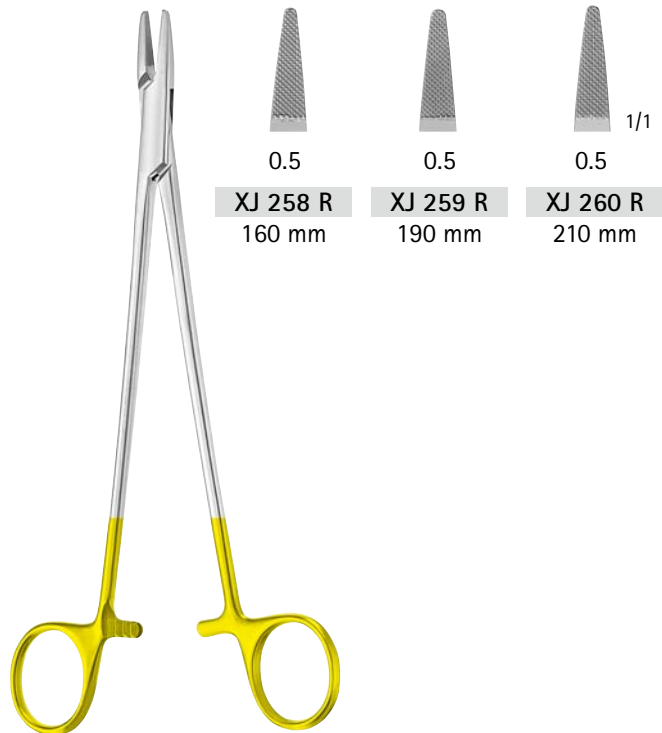

ヘガール  
XJ 258 R - XJ 260 R  
スタンダードタイプ

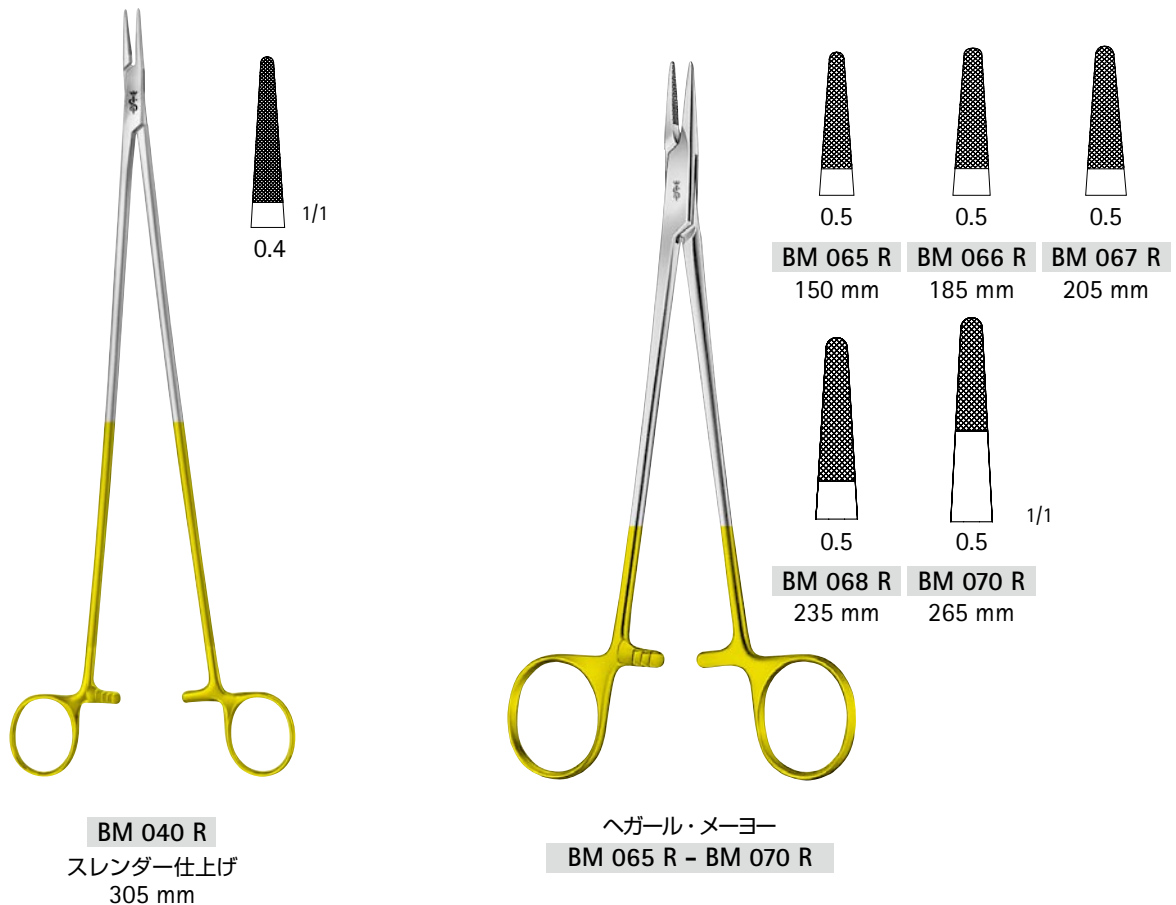
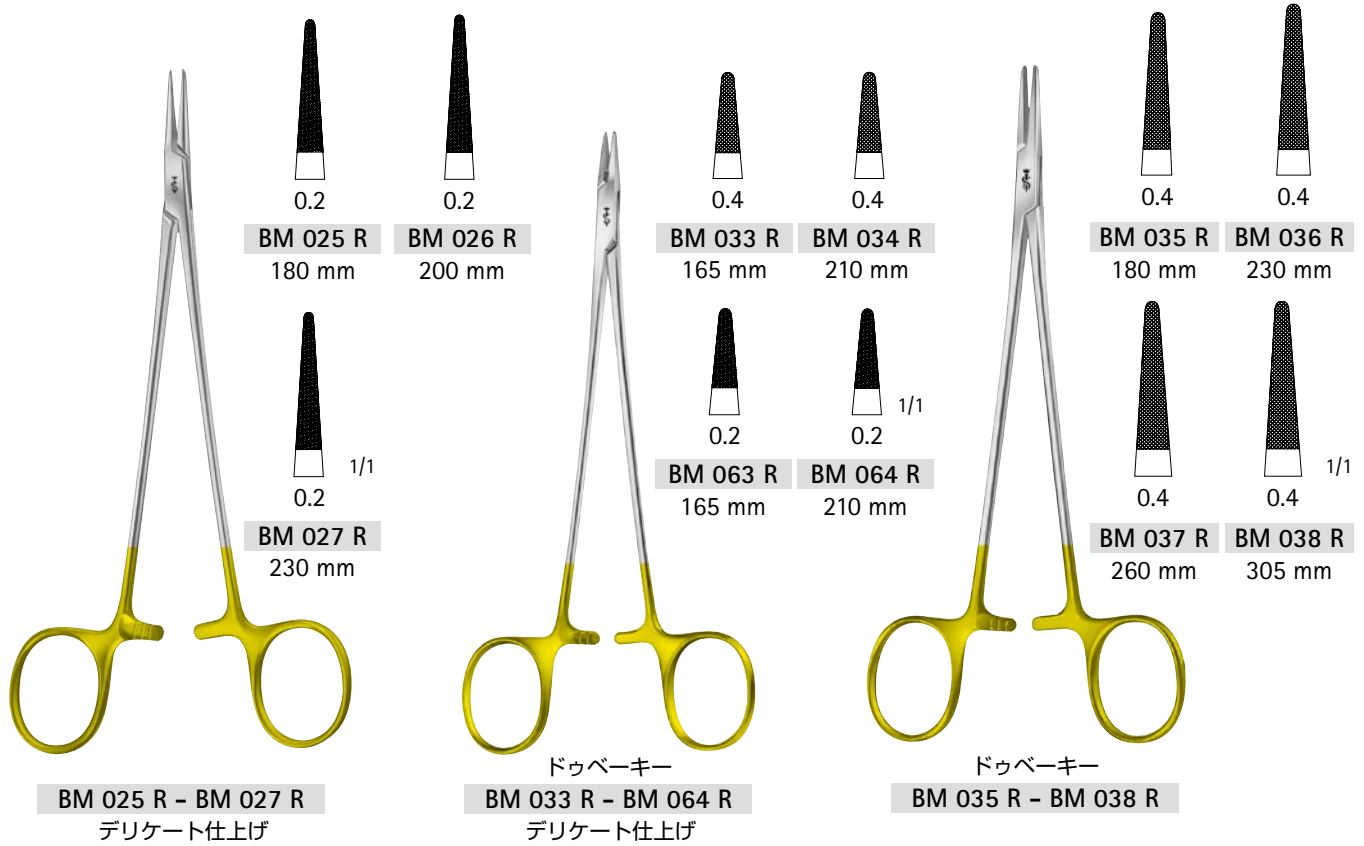

# 超硬チップ付持針器

Aesculap®

4. 持針器

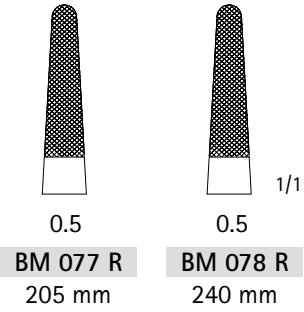

ヘガール  
BM 077 R - BM 078 R  
ヘビーパターン

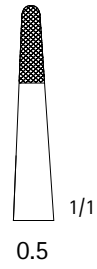

BM 105 R  
275 mm

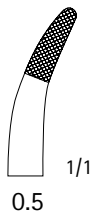
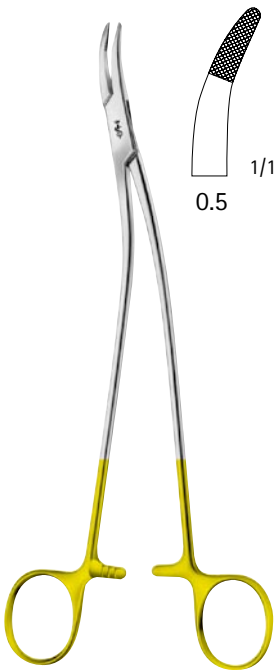

ストラット  
BM 096 R  
側弯  
230 mm

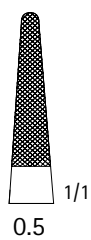
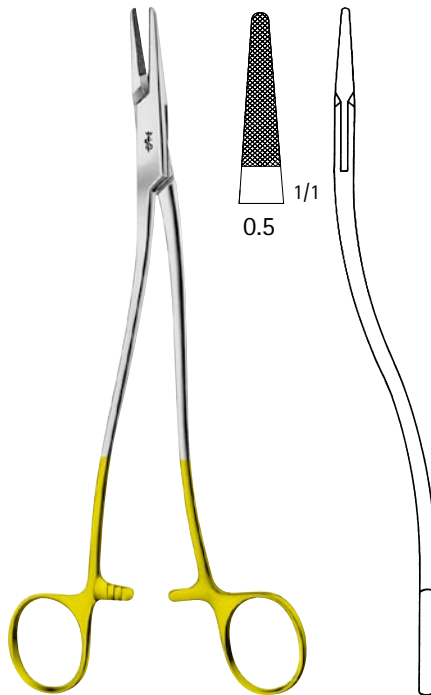

ワルトハイム  
BM 101 R  
240 mm

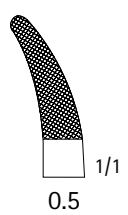
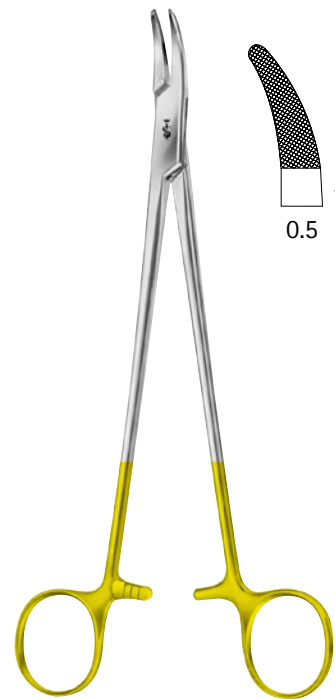

ヘニー  
BM 081 R  
曲  
200 mm

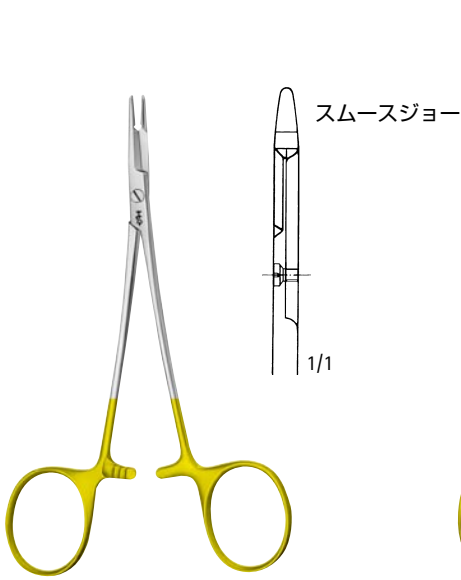

**BM 127 R**  
 剪刀付持針器  
 片鋸状刃  
 125 mm

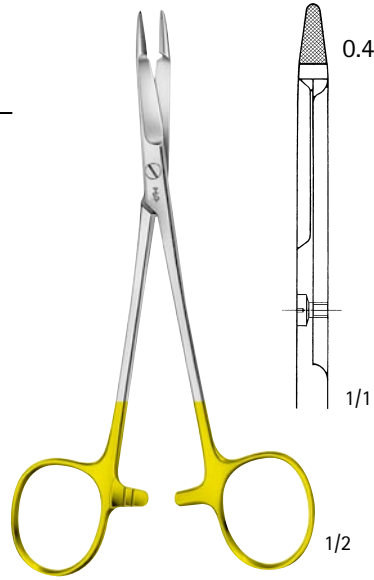

ヘガール・オルセン ランゲ改良型  
**BM 128 R**  
 剪刀付持針器  
 片鋸状刃  
 145 mm

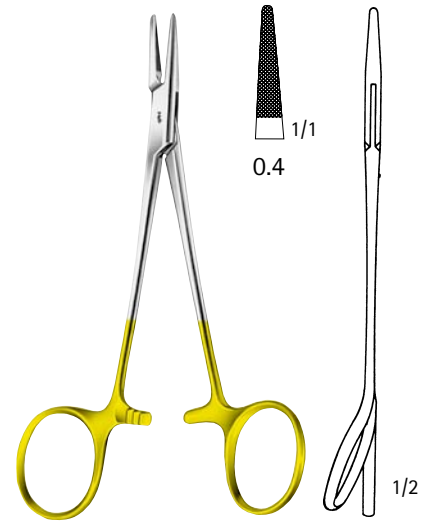

メイシング  
**BM 009 R**  
 角度付リング  
 130 mm

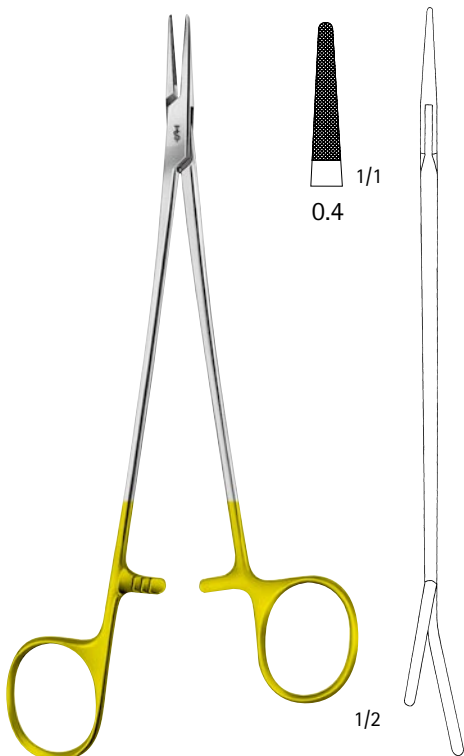

ドゥベキー  
**BM 051 R**  
 特殊ハンドル  
 195 mm



**BM 110 R**  
 結紮鉗子  
 155 mm



**BM 111 R**  
 結紮鉗子  
 150 mm

# 超硬チップ付持針器 / マッチュー

Aesculap®

4. 持針器

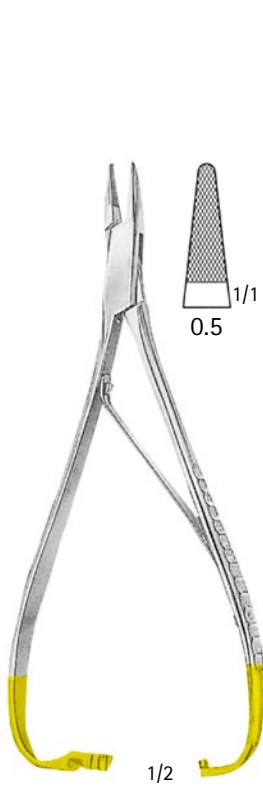

マッチュー  
XJ 255 R  
160 mm



マッチュー  
XJ 256 R  
190 mm



マッチュー  
XJ 257 R  
210 mm

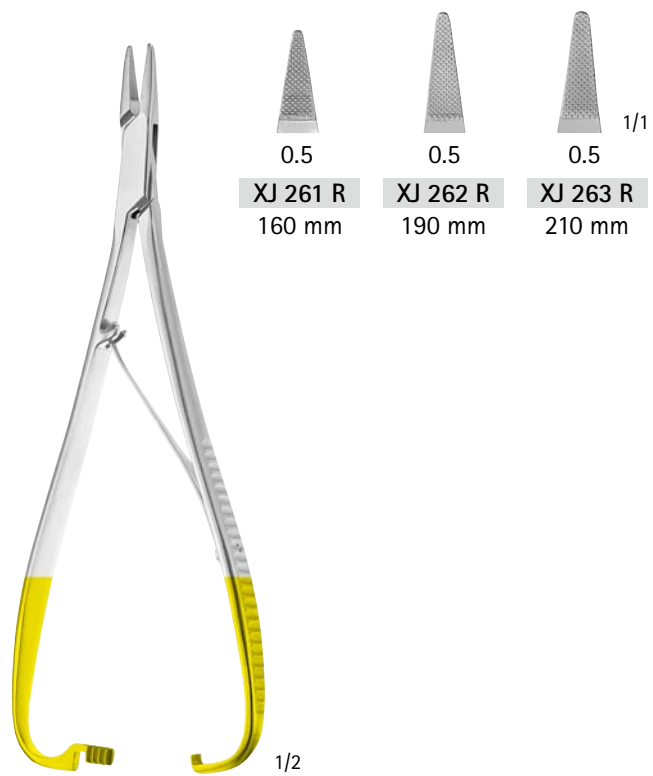

マッチュー  
XJ 261 R - XJ 263 R  
スタンダードタイプ



## 超硬チップ付持針器 / マッチュー・ツワイフェル

Aesculap®

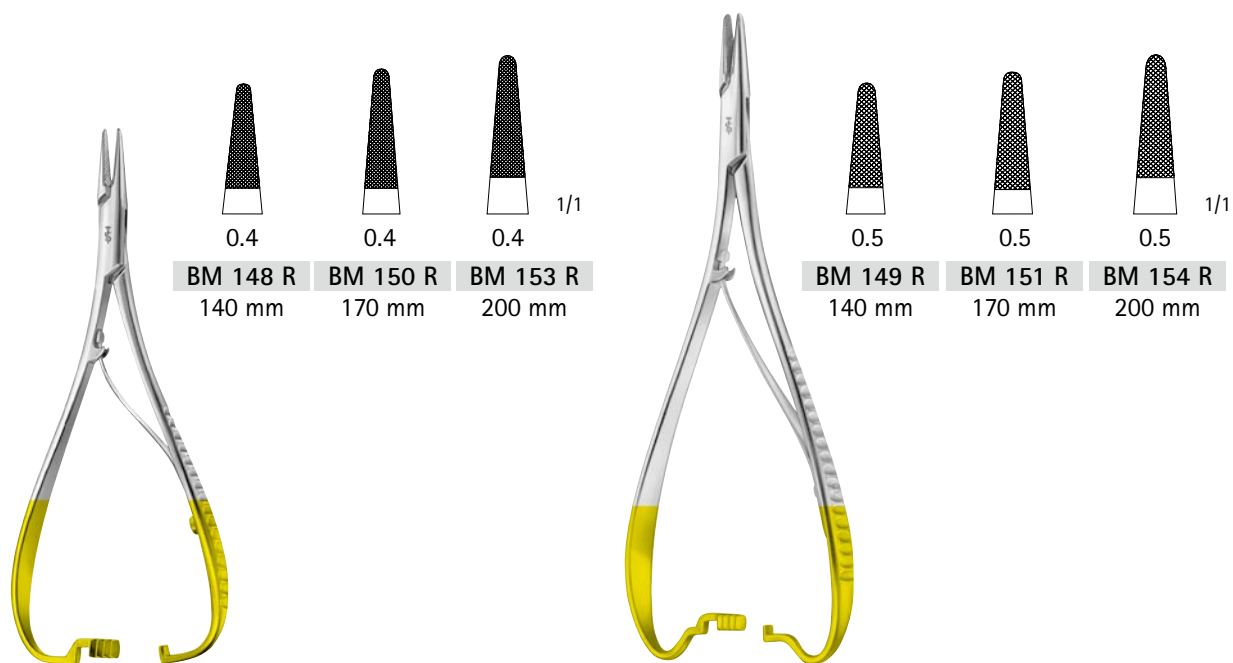

マッチュー  
BM 148 R - BM 153 R  
腸用丸針用  
デリケート仕上げ

マッチュー・スタンダード  
BM 149 R - BM 154 R

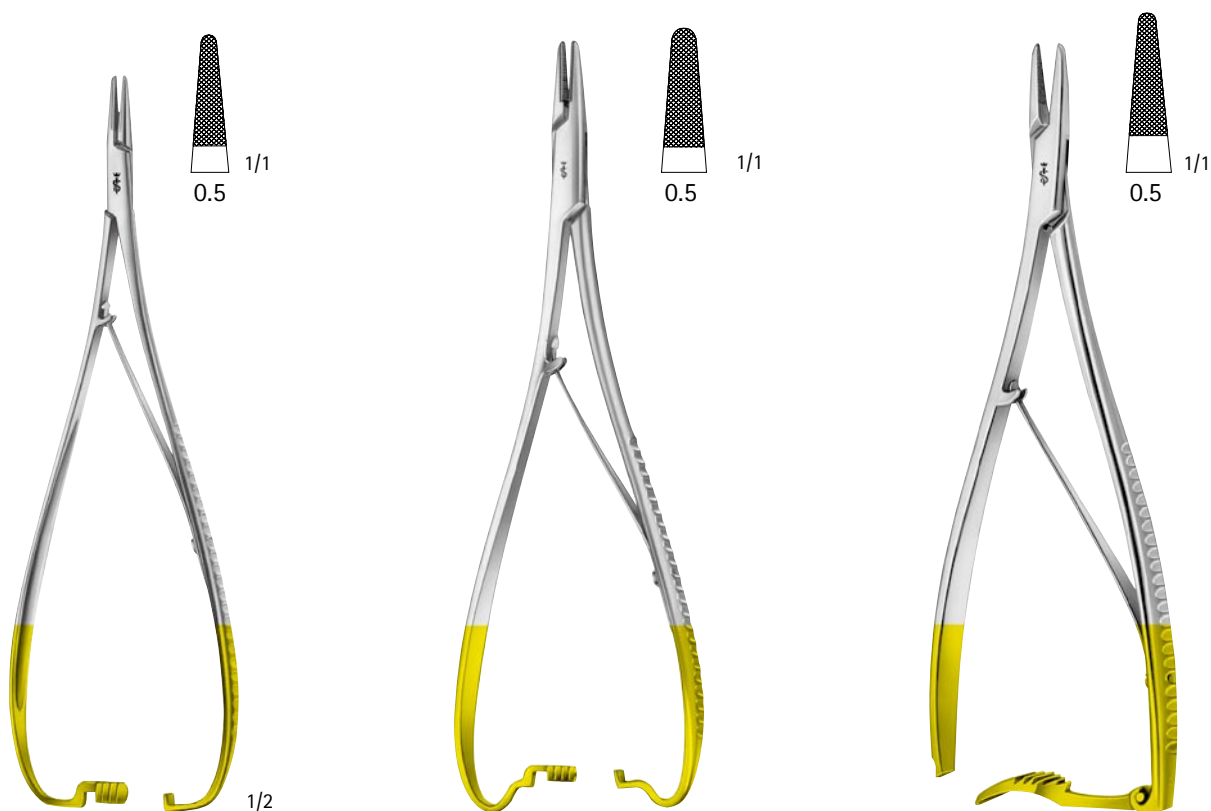
4.  
持針器

リヒテンベルグ  
BM 132 R  
195 mm  
弾性

マッチュー  
BM 156 R  
200 mm  
ヘビーパターン

ツワイフェル  
BM 170 R  
200 mm

4. 持針器

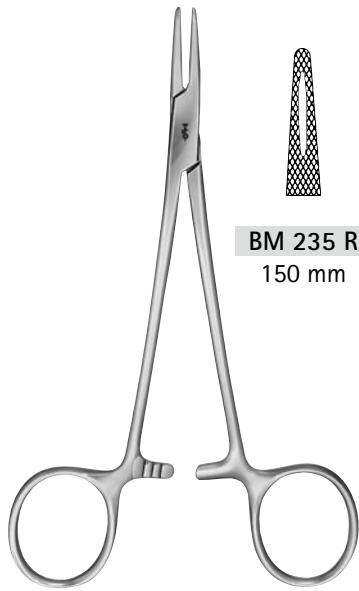

BM 235 R 150 mm  
 BM 236 R 180 mm  
 BM 237 R 200 mm

メーヨー・ヘガール  
 BM 235 R - BM 237 R  
 ミディアム ファインパターン

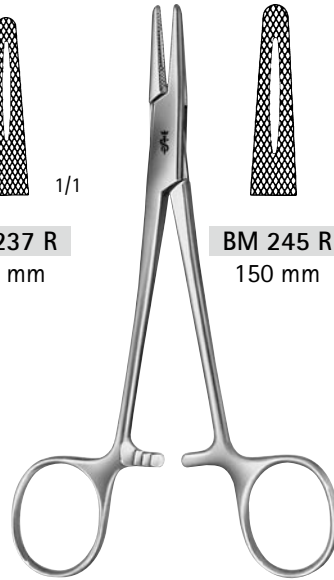

BM 245 R 150 mm  
 BM 247 R 175 mm  
 BM 249 R 205 mm  
 BM 255 R 205 mm

ヘガール  
 BM 245 R - BM 255 R  
 ヘビーパターン

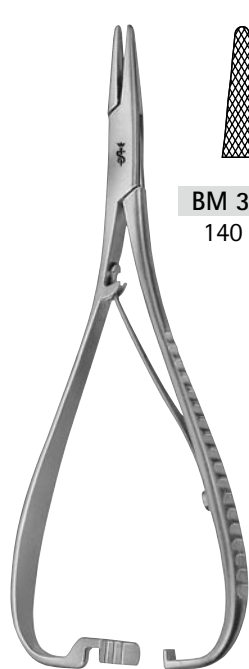

BM 360 R 140 mm  
 BM 361 R 170 mm  
 BM 362 R 200 mm

マッチュー  
 BM 360 R - BM 362 R



デシャン  
BM 806 R  
215 mm  
右手用、鈍



デシャン  
BM 807 R  
215 mm  
左手用、鈍



デシャン  
BM 810 R  
215 mm  
右手用、鈍

デシャン  
BM 811 R  
215 mm  
左手用、鈍



デシャン  
BM 812 R  
225 mm  
右手用、鈍



デシャン  
BM 813 R  
225 mm  
左手用、鈍

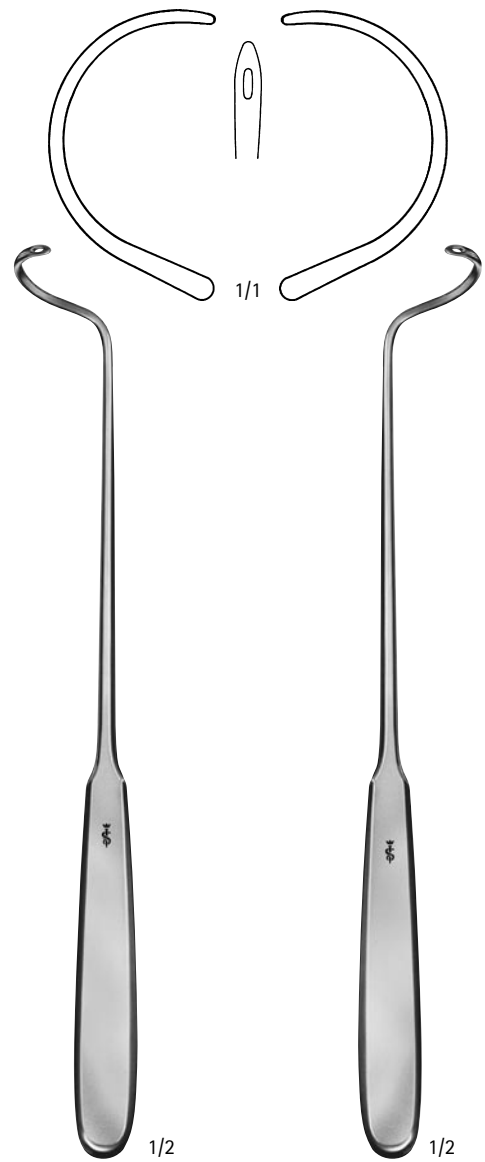

デシャン  
BM 822 R  
240 mm  
右手用、鈍

デシャン  
BM 823 R  
240 mm  
左手用、鈍

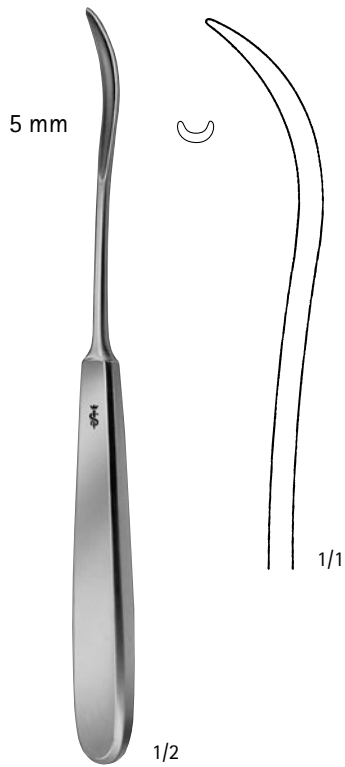

ケーニッヒ  
BM 901 R  
195 mm

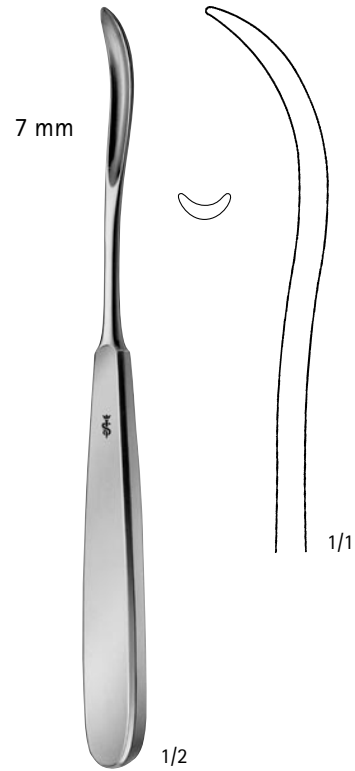

ケーニッヒ  
BM 902 R  
200 mm



シュミーデン  
BM 905 R  
185 mm

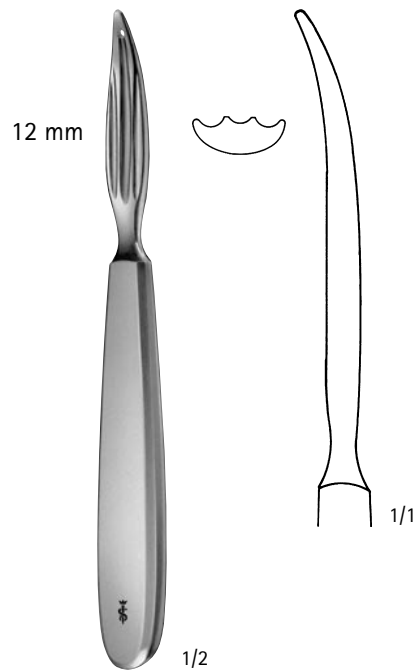

コッヘル  
BM 913 R  
170 mm



**BM 950 R**  
結紮糸保持器  
(ノットプッシャー)  
230 mm

# Aesculap® Surgical Instruments

## 5. ピンセット



|                                |    |
|--------------------------------|----|
| ■ 外科ピンセット .....                | 54 |
| ■ 組織ピンセット .....                | 56 |
| ■ マイクロピンセット .....              | 58 |
| ■ デリケート外科ピンセット .....           | 60 |
| ■ デリケート組織ピンセット .....           | 61 |
| ■ 無外傷性ピンセット .....              | 62 |
| ■ 超硬チップ付無外傷性ピンセット .....        | 64 |
| ■ バイオネット型ピンセット、アングルピンセット ..... | 65 |
| ■ 棘抜ピンセット .....                | 66 |

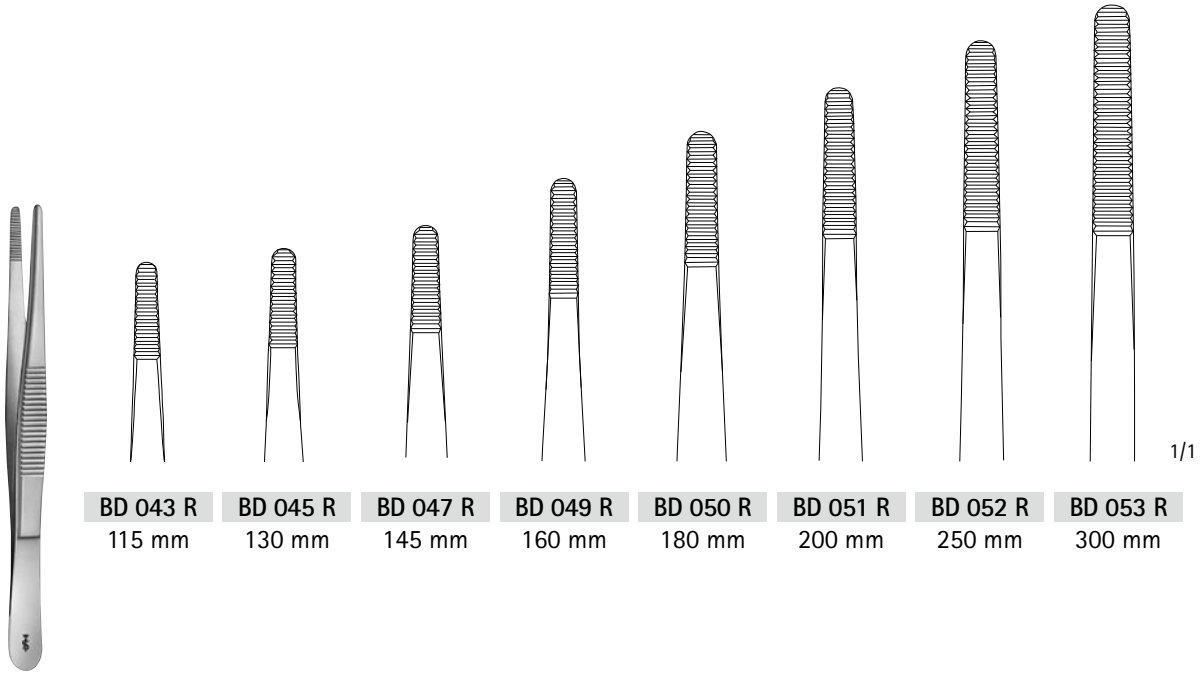

|          |          |          |          |          |          |          |          |
|----------|----------|----------|----------|----------|----------|----------|----------|
| BD 043 R | BD 045 R | BD 047 R | BD 049 R | BD 050 R | BD 051 R | BD 052 R | BD 053 R |
| 115 mm   | 130 mm   | 145 mm   | 160 mm   | 180 mm   | 200 mm   | 250 mm   | 300 mm   |

1/1

BD 043 R - BD 053 R  
スタンダード

5. アンサット

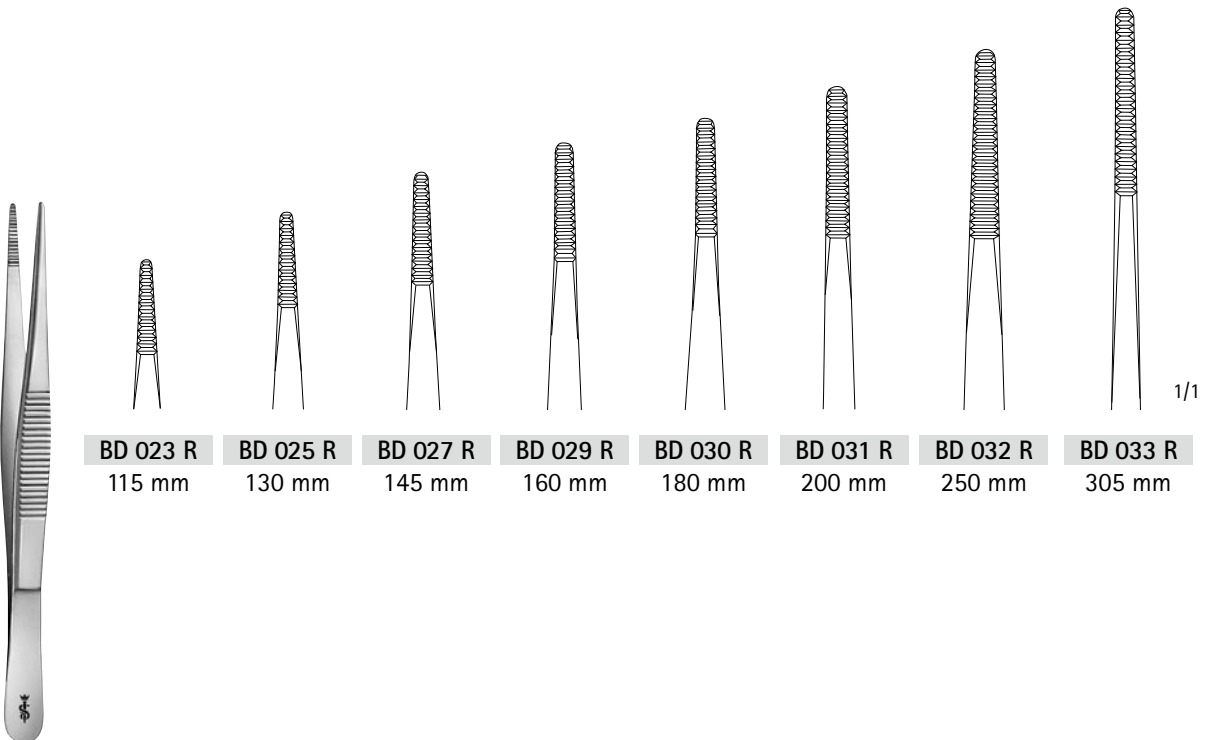

|          |          |          |          |          |          |          |          |
|----------|----------|----------|----------|----------|----------|----------|----------|
| BD 023 R | BD 025 R | BD 027 R | BD 029 R | BD 030 R | BD 031 R | BD 032 R | BD 033 R |
| 115 mm   | 130 mm   | 145 mm   | 160 mm   | 180 mm   | 200 mm   | 250 mm   | 305 mm   |

1/1

BD 023 R - BD 033 R  
ミディアム





無鉤

1/2

**XJ 051 R**  
230 mm



無鉤

1/2

**XJ 051 U**  
230 mm  
ミラーフィニッシュ



無鉤

1/2

**XJ 050 U**  
180 mm  
ミラーフィニッシュ

# 組織ピンセット

Aesculap®

アッセンブル

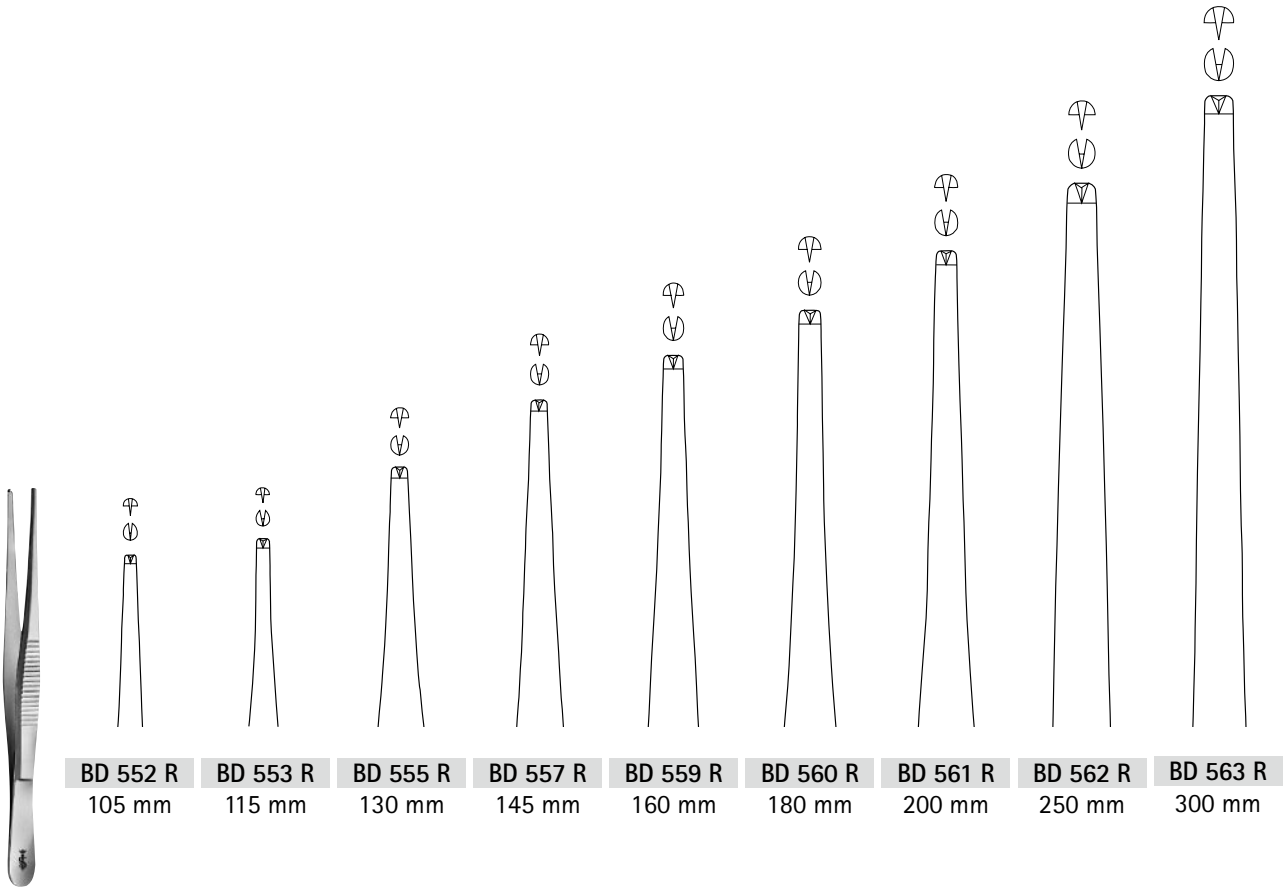

**BD 552 R - BD 563 R**

スタンダード

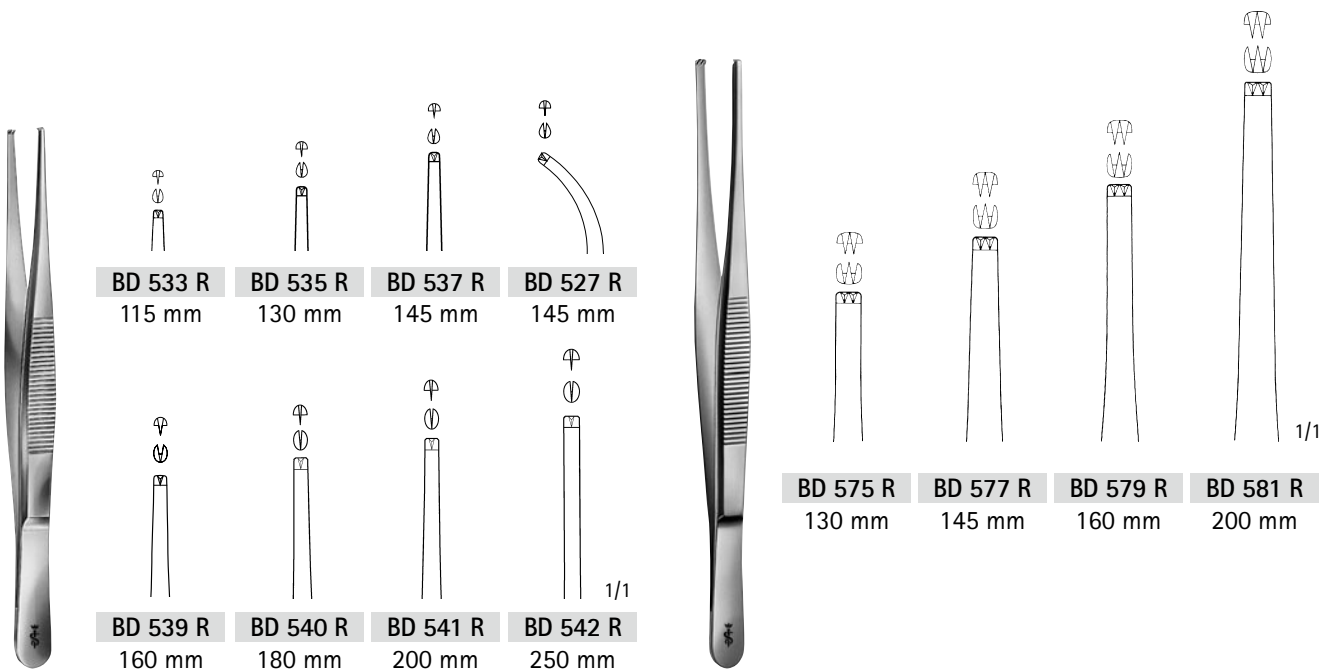

**BD 533 R - BD 542 R**

ミディアム

**BD 575 R - BD 581 R**

2 x 3 爪

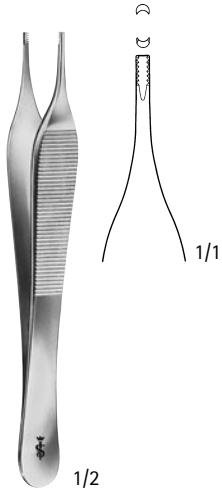

アドソン・ブラウン  
BD 700 R  
120 mm



BD 735 R  
145 mm  
4 × 5 爪

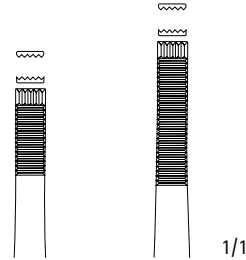

BD 736 R  
200 mm  
4 × 5 爪

アドレルクレutz  
BD 735 R - BD 736 R  
腫瘍把持ピンセット



BD 725 R  
180 mm  
3 × 4 爪



BD 726 R  
200 mm  
3 × 4 爪



BD 727 R  
250 mm  
4 × 5 爪

スチール・バーラヤ  
BD 725 R - BD 727 R  
腫瘍把持ピンセット



ルシアン  
BD 755 R  
150 mm



BD 760 R  
200 mm

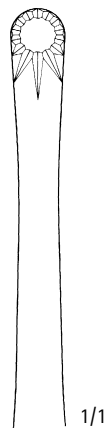

BD 761 R  
260 mm

ルシアン  
BD 760 R - BD 761 R

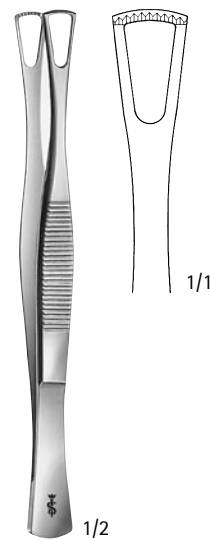

デュバール  
BD 820 R  
腸ピンセット  
140 mm

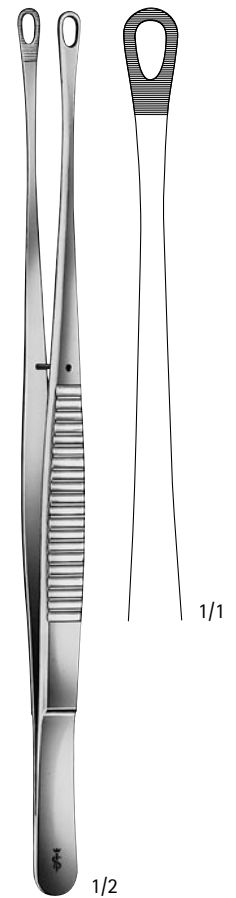

ツツル  
BD 801 R  
肺把持ピンセット  
230 mm

# マイクロピンセット

Aesculap®

5. グランデ  
ピンセット



BD 301 R - BD 315 R



BD 301 R  
90 mm



BD 302 R  
105 mm



BD 303 R  
115 mm



BD 304 R  
130 mm



BD 305 R  
145 mm

1/1



BD 311 R  
90 mm



BD 312 R  
105 mm



BD 313 R  
115 mm



BD 314 R  
130 mm



BD 315 R  
145 mm

1/1



0.2 mm



1/1

1/2

BD 330 R  
110 mm



0.15 mm



1/1

1/2

BD 331 R  
110 mm



0.3 mm



1/1

1/2

BD 329 R  
110 mm



0.2 mm



1/1

1/2

BD 333 R  
115 mm



0.3 mm



1/1

1/2

BD 335 R  
135 mm

# マイクロピンセット

Aesculap®

品番左横の\*は結紮用スモールプラットホーム付

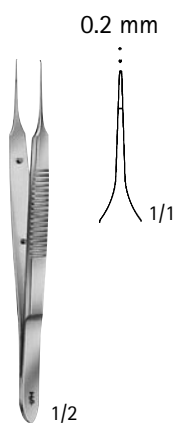
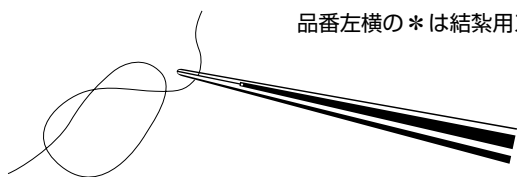

**\* BD 505 R**  
95 mm  
1 × 2 爪

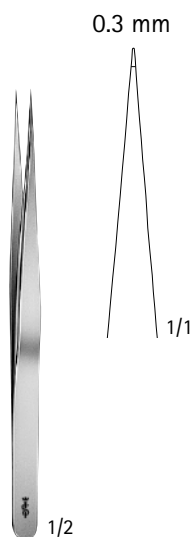

**\* BD 338 R**  
120 mm

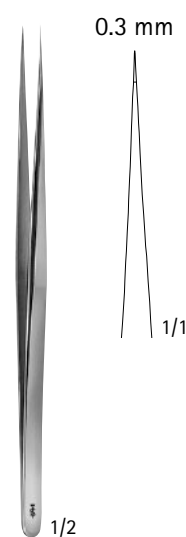

バイス  
**\* BD 336 R**  
135 mm

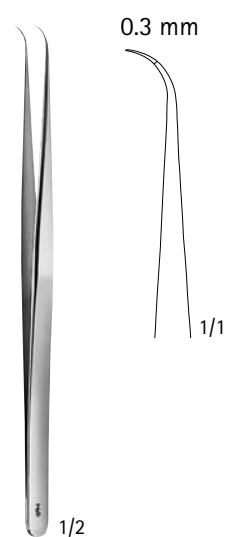

バイス  
**\* BD 337 R**  
135 mm

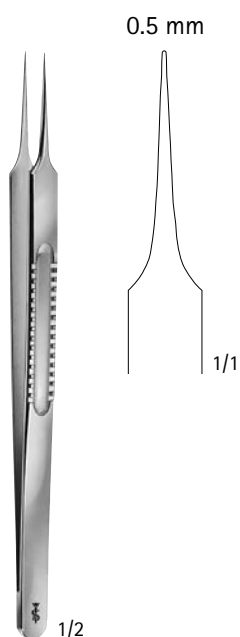

レーザー  
**BD 260 R**  
155 mm

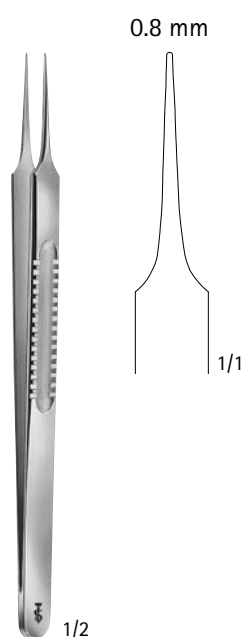

レーザー  
**BD 261 R**  
155 mm

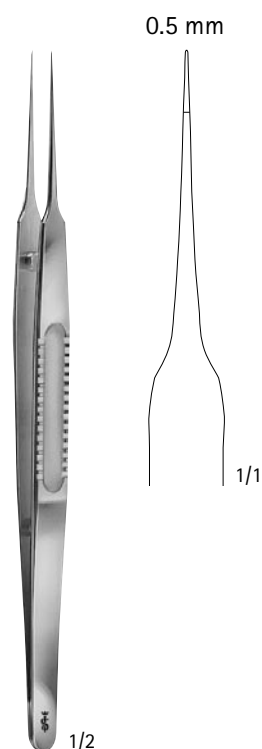

**\* BD 264 R**  
185 mm

# デリケート外科ピンセット

Aesculap®

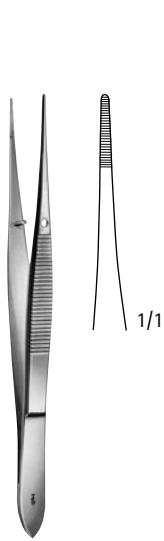

BD 210 R  
115 mm

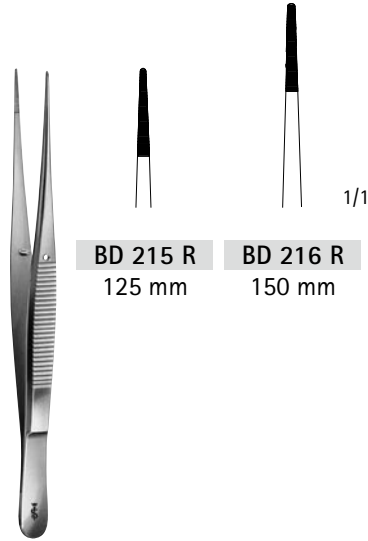

BD 215 R 125 mm  
BD 216 R 150 mm

セムケン  
BD 215 R - BD 216 R

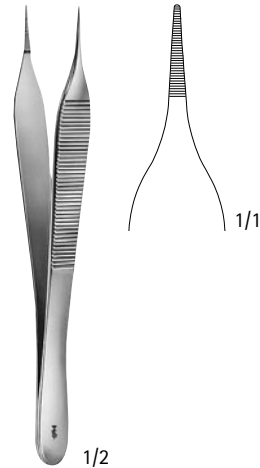

マイクロ・アドソン  
BD 220 R  
120 mm

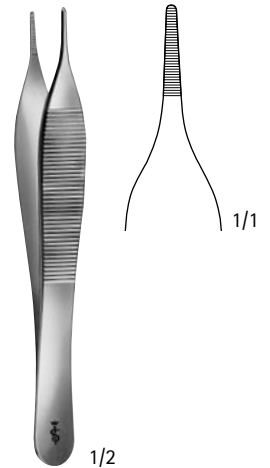

アドソン  
BD 222 R  
120 mm



ゲラルド  
BD 228 R  
175 mm

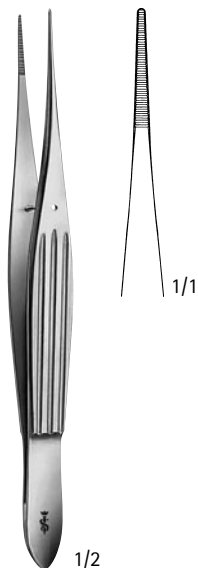

マッキンドー  
BD 236 R  
150 mm

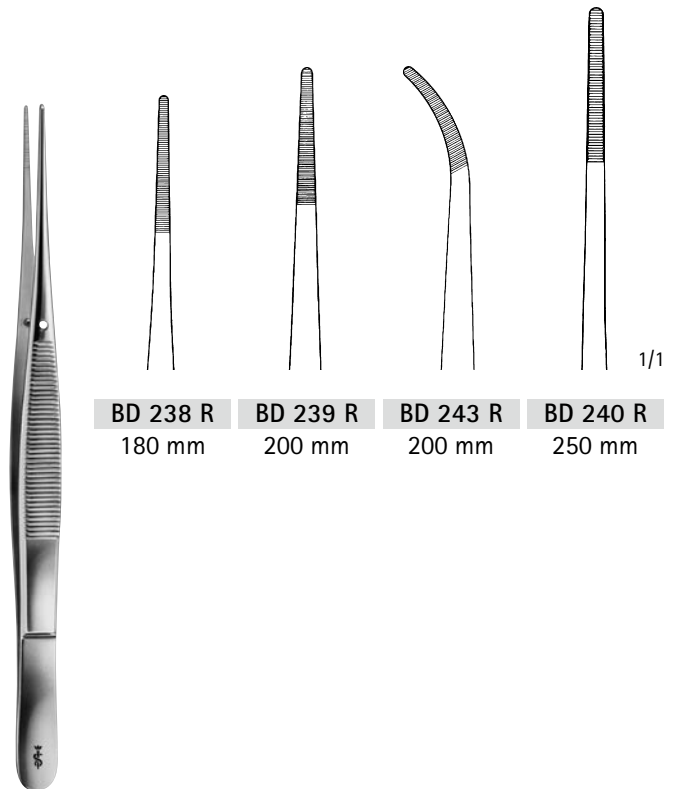

BD 238 R 180 mm  
BD 239 R 200 mm  
BD 243 R 200 mm  
BD 240 R 250 mm

クッシング  
BD 238 R - BD 243 R

# デリケート組織ピンセット

Aesculap®

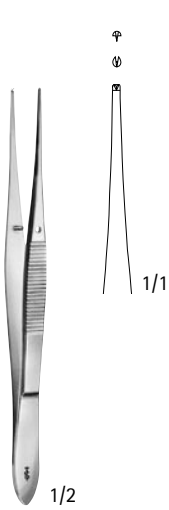

**BD 501 R**  
110 mm

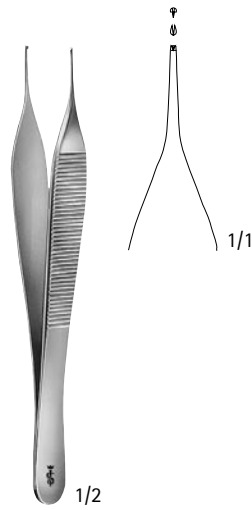

マイクロ・アドソン  
**BD 510 R**  
120 mm

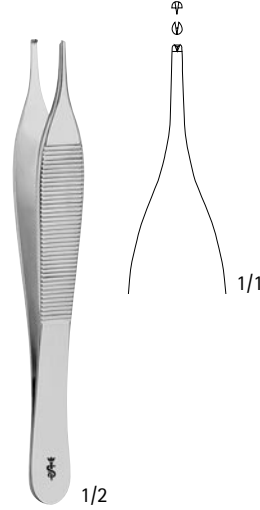

アドソン  
**BD 511 R**  
120 mm

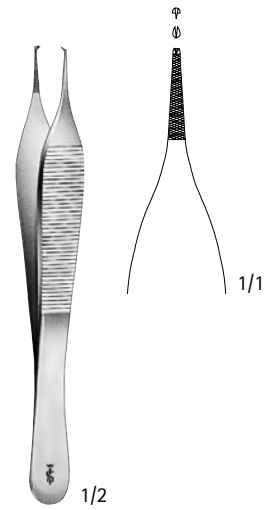

アドソン  
**BD 512 R**  
120 mm

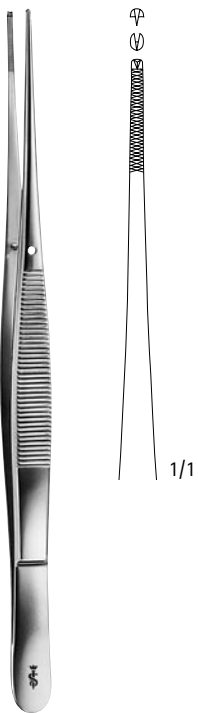

ワウ  
**BD 670 R**  
180 mm

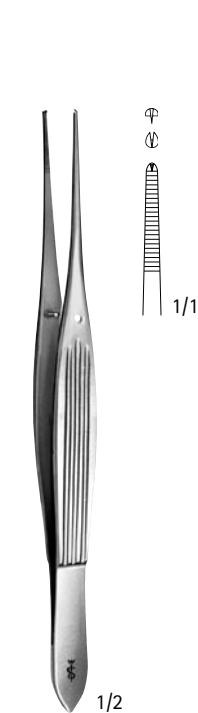

マッキンドー  
**BD 661 R**  
150 mm



**BD 665 R**  
125 mm



**BD 666 R**  
125 mm  
2 × 3 爪

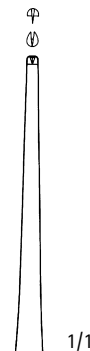

**BD 667 R**  
150 mm

セムケン  
**BD 665 R - BD 667 R**



**BD 668 R**  
125 mm

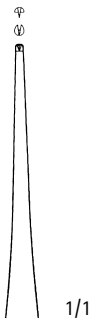

**BD 669 R**  
145 mm

セムケン  
**BD 668 R - BD 669 R**

5.  
ア  
ン  
セ  
ツ

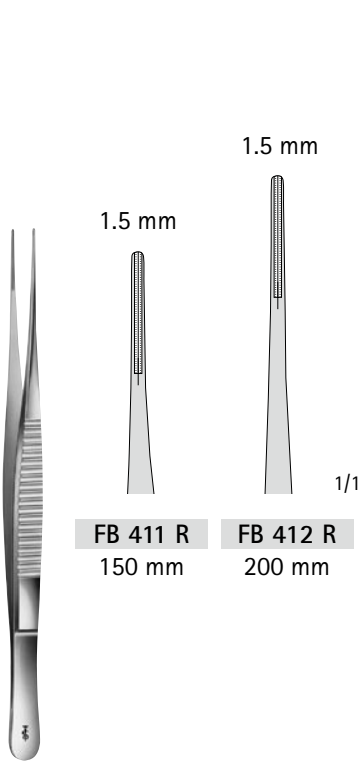

**FB 411 R**  
150 mm

**FB 412 R**  
200 mm

ドゥペーキー  
**FB 411 R - FB 412 R**

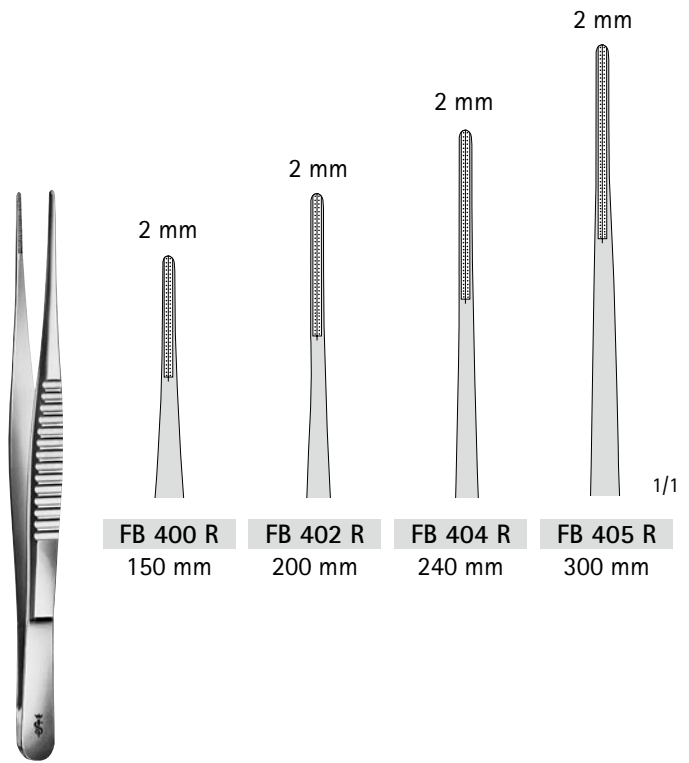

**FB 400 R**  
150 mm

**FB 402 R**  
200 mm

**FB 404 R**  
240 mm

**FB 405 R**  
300 mm

ドゥペーキー  
**FB 400 R - FB 405 R**

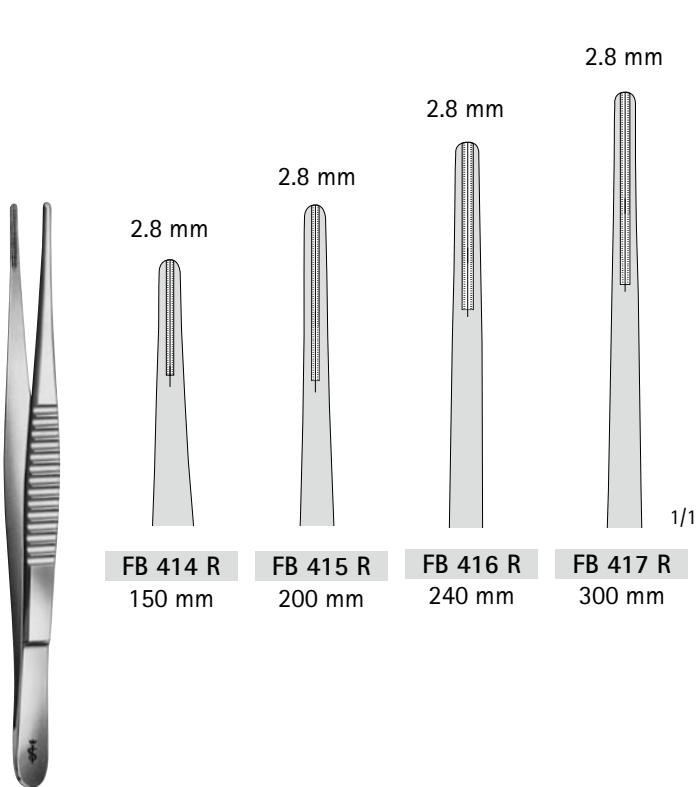

**FB 414 R**  
150 mm

**FB 415 R**  
200 mm

**FB 416 R**  
240 mm

**FB 417 R**  
300 mm

ドゥペーキー  
**FB 414 R - FB 417 R**

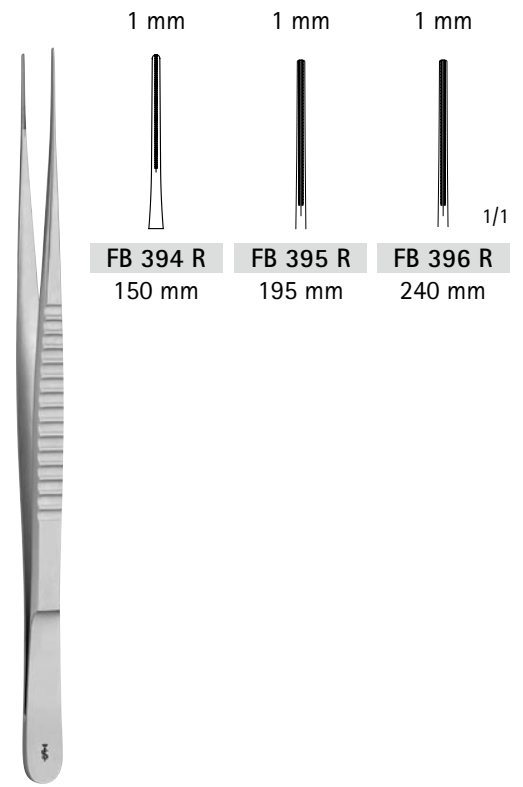

**FB 394 R**  
150 mm

**FB 395 R**  
195 mm

**FB 396 R**  
240 mm

ドゥペーキー  
**FB 394 R - FB 396 R**



# 無外傷性ピンセット

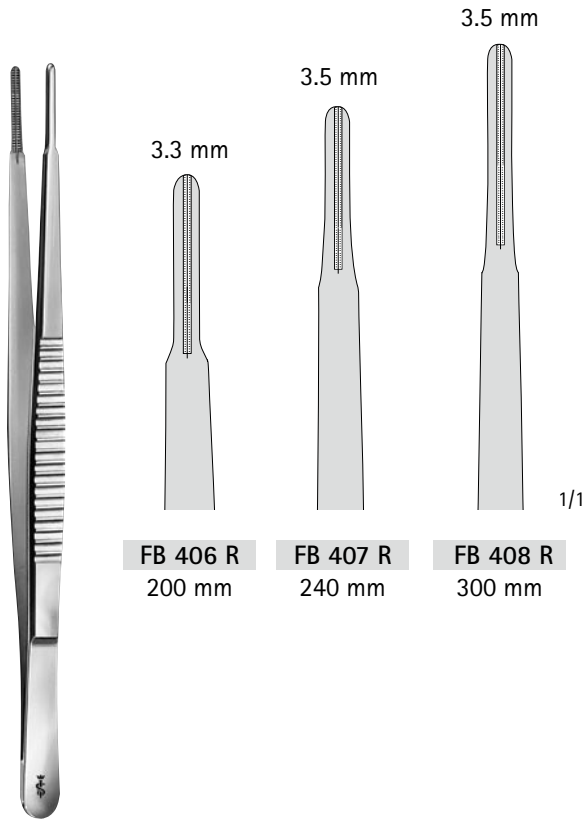

FB 406 R  
200 mm

FB 407 R  
240 mm

FB 408 R  
300 mm

ドゥベーカー  
FB 406 R - FB 408 R

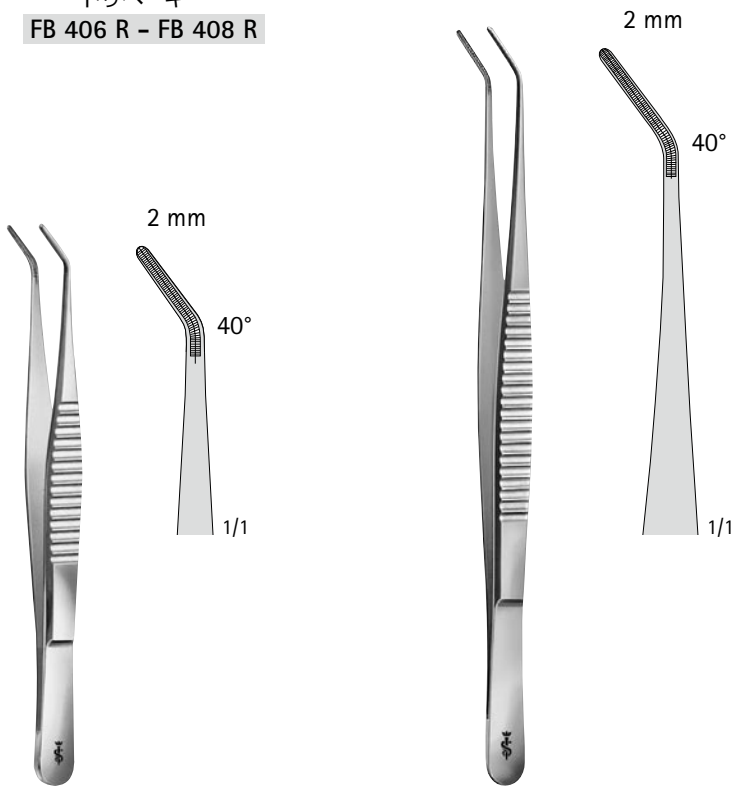

ドゥベーカー  
FB 401 R  
150 mm

ドゥベーカー  
FB 403 R  
200 mm

# 超硬チップ付無外傷性ピンセット

Aesculap®

- 精密加工された超硬チップ構造により、長寿命化を実現。
- 機能的な組織無外傷性グリップ、多彩な用途。

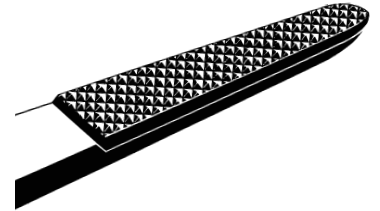

超硬チップ付ピンセット  
金メッキを施した  
ハンドルエンドが目印



アドソン  
BD 151 R  
120 mm

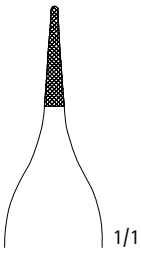

BD 154 R - BD 156 R



BD 154 R  
145 mm



BD 156 R  
180 mm



BD 158 R  
230 mm

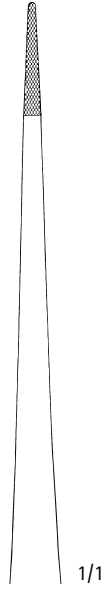

BD 157 R - BD 159 R



BD 157 R  
200 mm

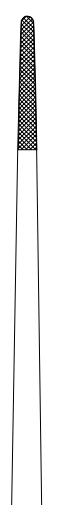

BD 159 R  
250 mm



スタンダード  
BD 164 R - BD 166 R



BD 164 R  
145 mm



BD 165 R  
200 mm



BD 166 R  
250 mm



クッシング  
スクレパーエンド  
BD 160 R  
180 mm



1/1



グリュンワルド  
BD 168 R  
185 mm



1/1

# バイオネット型ピンセット、アングルピンセット

Surgical Instruments

Aesculap®

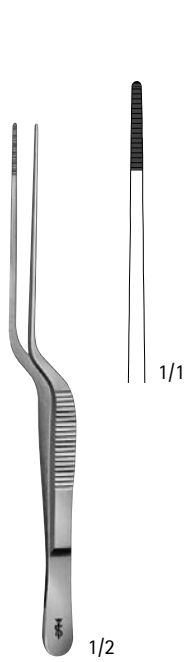

ルーツェ  
BD 878 R  
140 mm

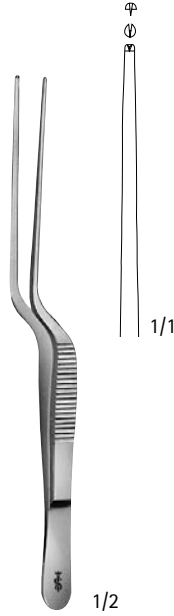

ルーツェ  
BD 879 R  
140 mm  
1 × 2 爪

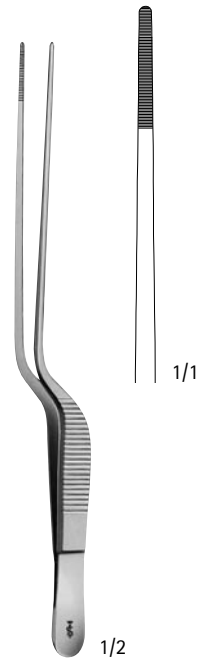

ジャンセン  
BD 880 R  
160 mm

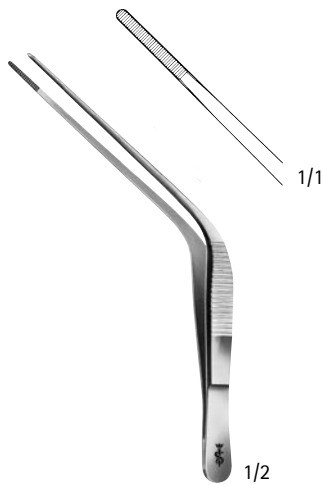

トロエルチュ  
BD 902 R  
115 mm



トロエルチュ  
BD 903 R  
115 mm  
1 × 2 爪

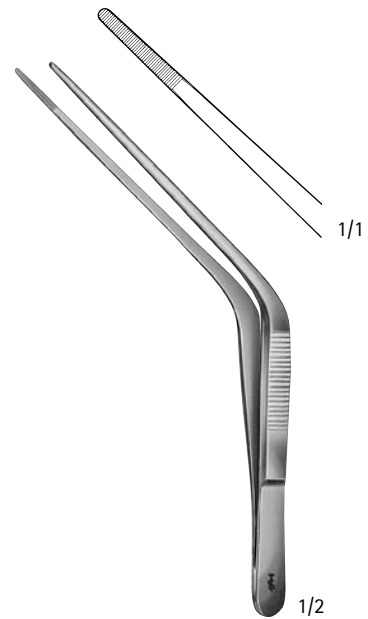

トロエルチュ  
BD 910 R  
140 mm

5. ピンセット

# 棘抜ピンセット

Aesculap®

5.  
ピンセット



フェルシェンフェルド  
BD 964 R - BD 965 R



BD 964 R  
95 mm



BD 965 R  
115 mm

1/1



1/2

ハンター  
BD 980 R  
105 mm



1/1

# Aesculap® Surgical Instruments

## 6. 鉗子



|                 |    |
|-----------------|----|
| 止血鉗子 .....      | 68 |
| 剥離・結紮鉗子 .....   | 72 |
| 腸鉗子 .....       | 76 |
| 気管支鉗子 .....     | 82 |
| 腹膜鉗子 .....      | 83 |
| 臓器・組織把持鉗子 ..... | 84 |
| 子宮鉗子 .....      | 86 |
| ブルドッグ鉗子 .....   | 87 |
| 血管鉗子 .....      | 88 |
| チューブ鉗子 .....    | 95 |
| 麦粒鉗子 .....      | 96 |
| スポンジ鉗子 .....    | 97 |
| タオル鉗子 .....     | 98 |

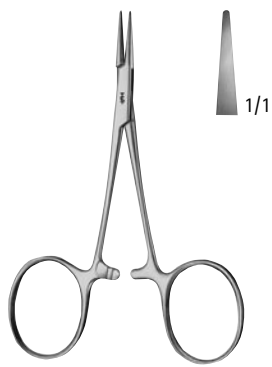

**BJ 002 R**  
 スムースジョー  
 95 mm  
 デリケート



**BH 104 R**



**BH 105 R**



**BH 114 R**



**BH 115 R**



ベビー・モスキート  
 (ハルトマン)  
**BH 104 R - BH 115 R**  
 100 mm



**BH 108 R**

**BH 109 R**



**BH 118 R**

**BH 119 R**

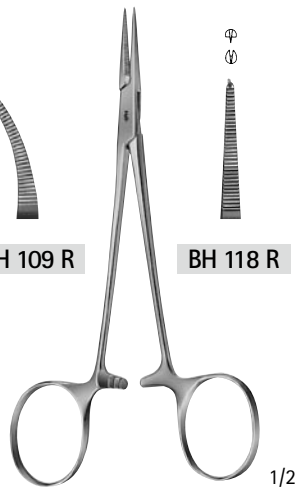

マイクロ・ハルステッド  
**BH 108 R - BH 119 R**  
 125 mm



**BH 110 R**

**BH 111 R**

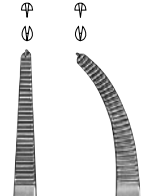

**BH 120 R**

**BH 121 R**

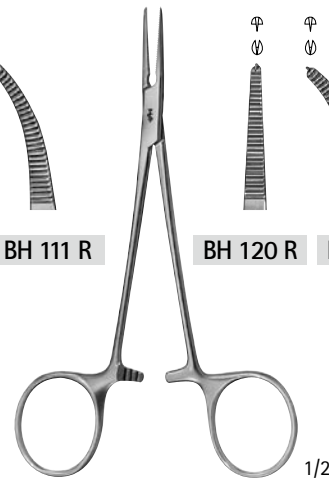

ハルステッド・モスキート  
**BH 110 R - BH 121 R**  
 125 mm

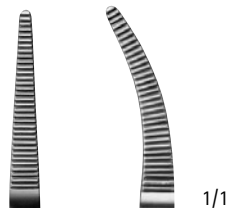

**BH 140 R**

**BH 141 R**



ベビークライル  
**BH 140 R - BH 151 R**  
 140 mm

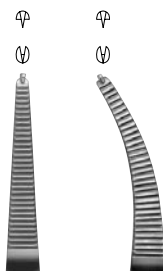

**BH 150 R**

**BH 151 R**



クライル  
**BH 144 R - BH 155 R**  
 140 mm

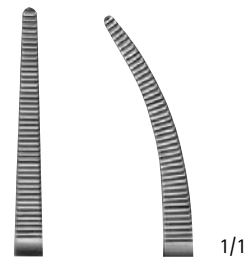

**BH 144 R**

**BH 145 R**

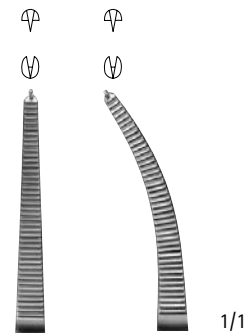

**BH 154 R**

**BH 155 R**



レリッヒ  
BH 160 R - BH 171 R  
150 mm

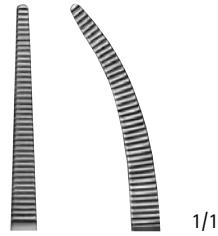

BH 160 R BH 161 R

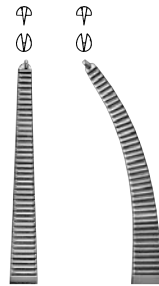

BH 170 R BH 171 R



クライル  
BH 166 R - BH 177 R  
160 mm

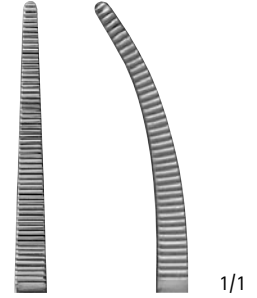

BH 166 R BH 167 R

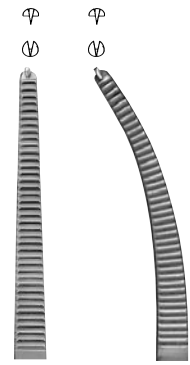

BH 176 R BH 177 R

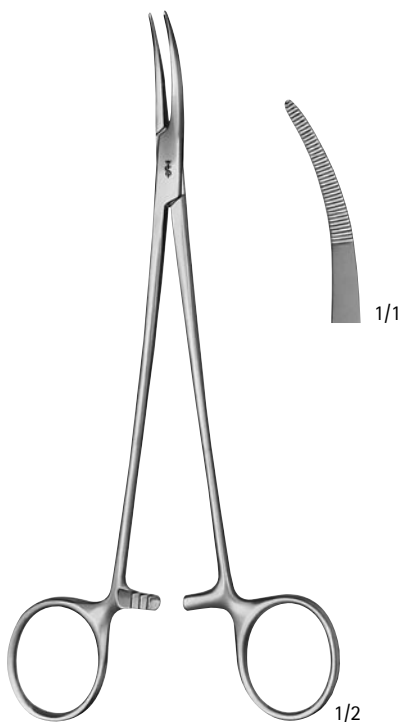

ニセン  
BH 199 R  
185 mm

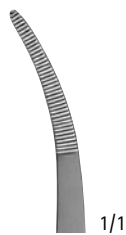

1/1



ハルステッド・モスキート  
BH 210 R - BH 211 R  
200 mm

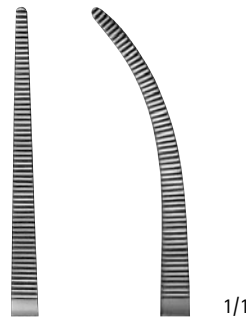

BH 210 R BH 211 R

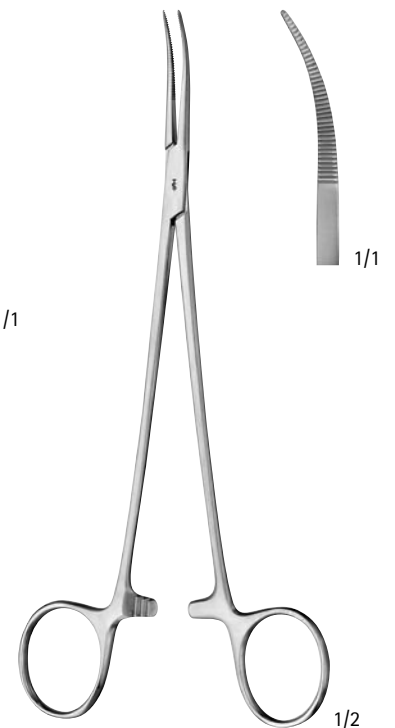

ヤコブソン  
BH 187 R  
190 mm

1/1

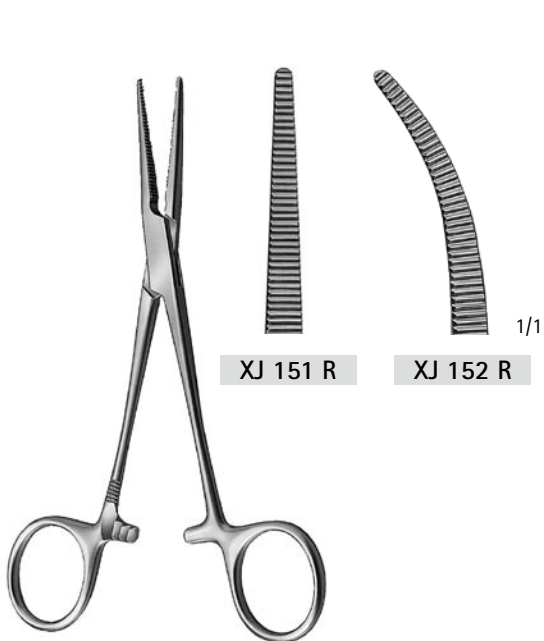

XJ 151 R

XJ 152 R

ペアン  
XJ 151 R - XJ 152 R  
145 mm  
スタンダードタイプ

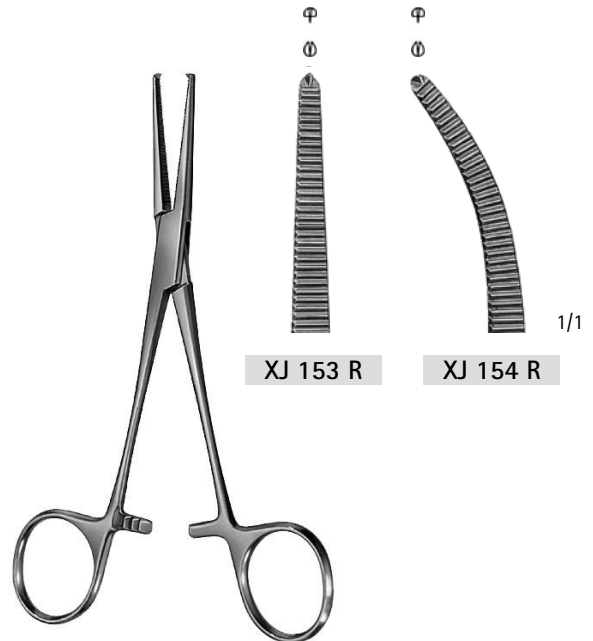

XJ 153 R

XJ 154 R

コッヘル  
XJ 153 R - XJ 154 R  
145 mm  
スタンダードタイプ

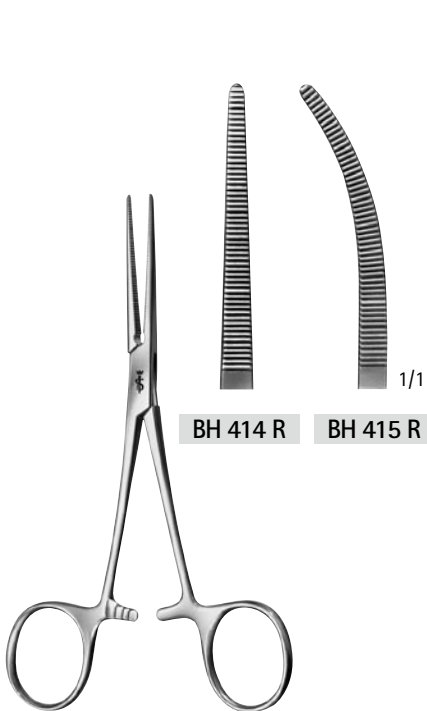

BH 414 R

BH 415 R

ペアン  
BH 414 R - BH 415 R  
140 mm  
スレンダータイプ

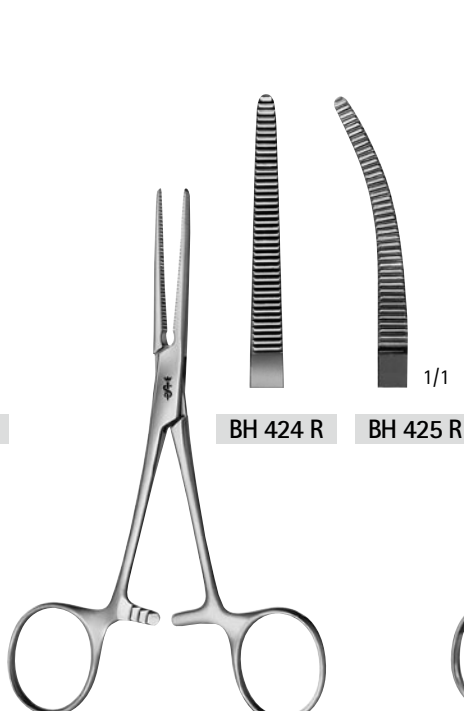

BH 424 R

BH 425 R

ペアン  
BH 424 R - BH 425 R  
140 mm

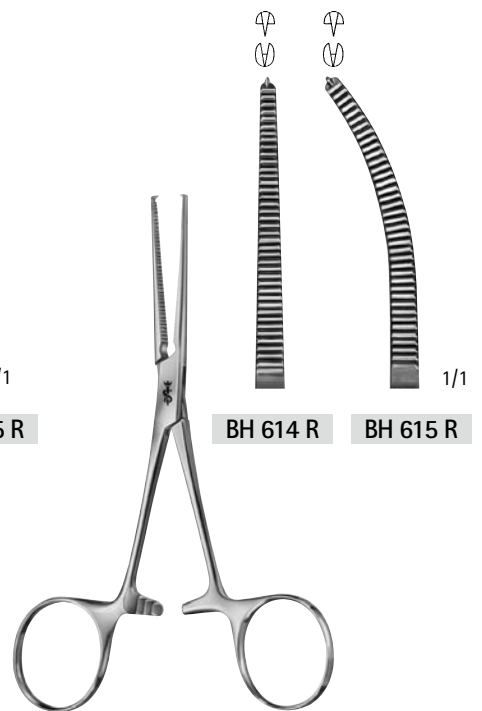

BH 614 R

BH 615 R

コッヘル  
BH 614 R - BH 615 R  
140 mm



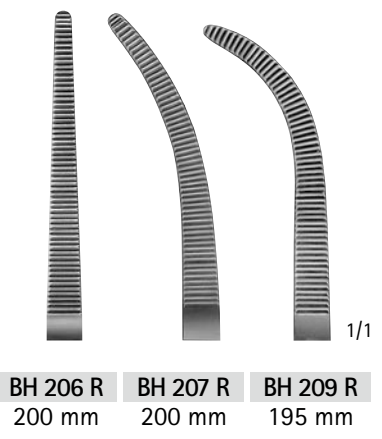

ヘス  
BH 206 R - BH 209 R

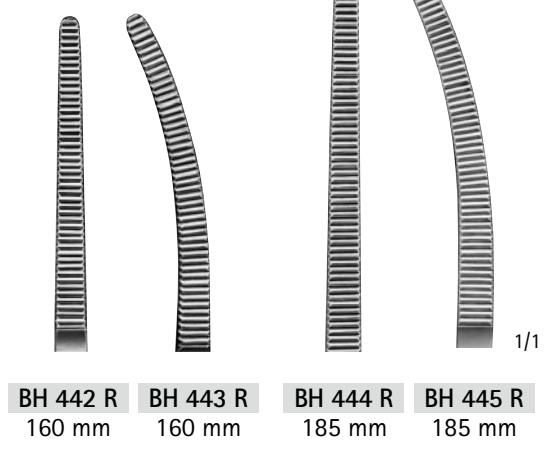
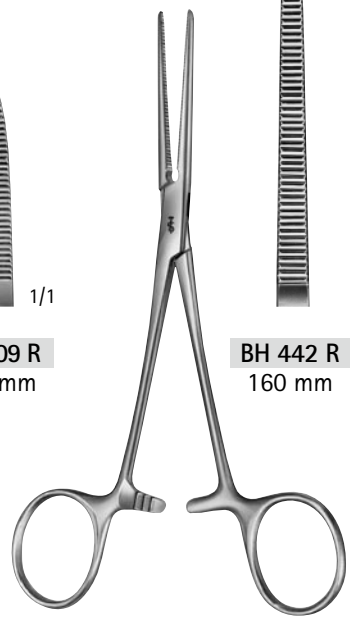

ロチェスター・ベアン  
BH 442 R - BH 445 R

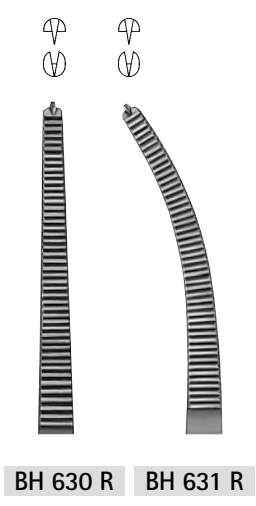

コッヘル  
BH 630 R - BH 631 R  
150 mm

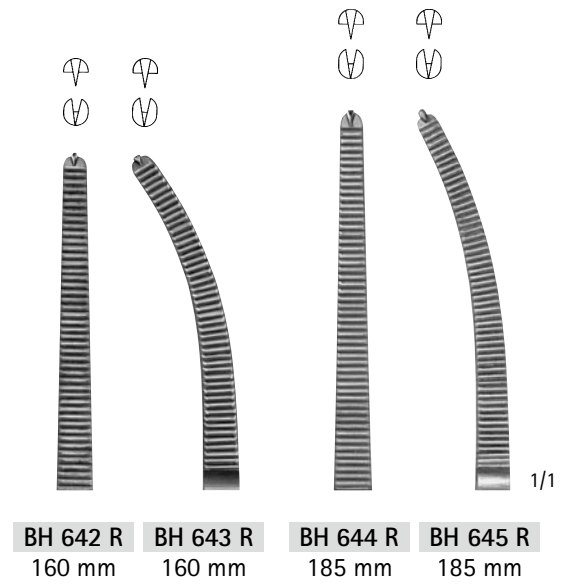

コッヘル・オクスナー  
BH 642 R - BH 645 R

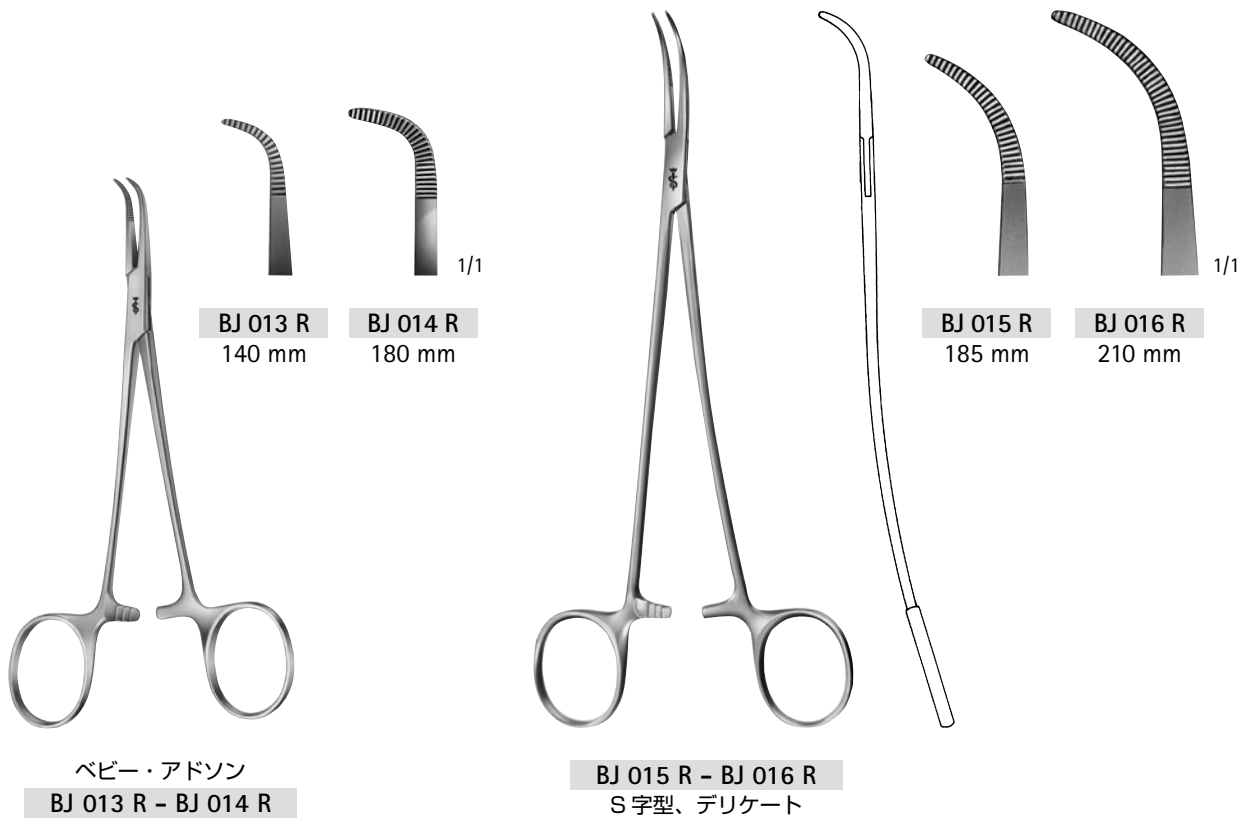
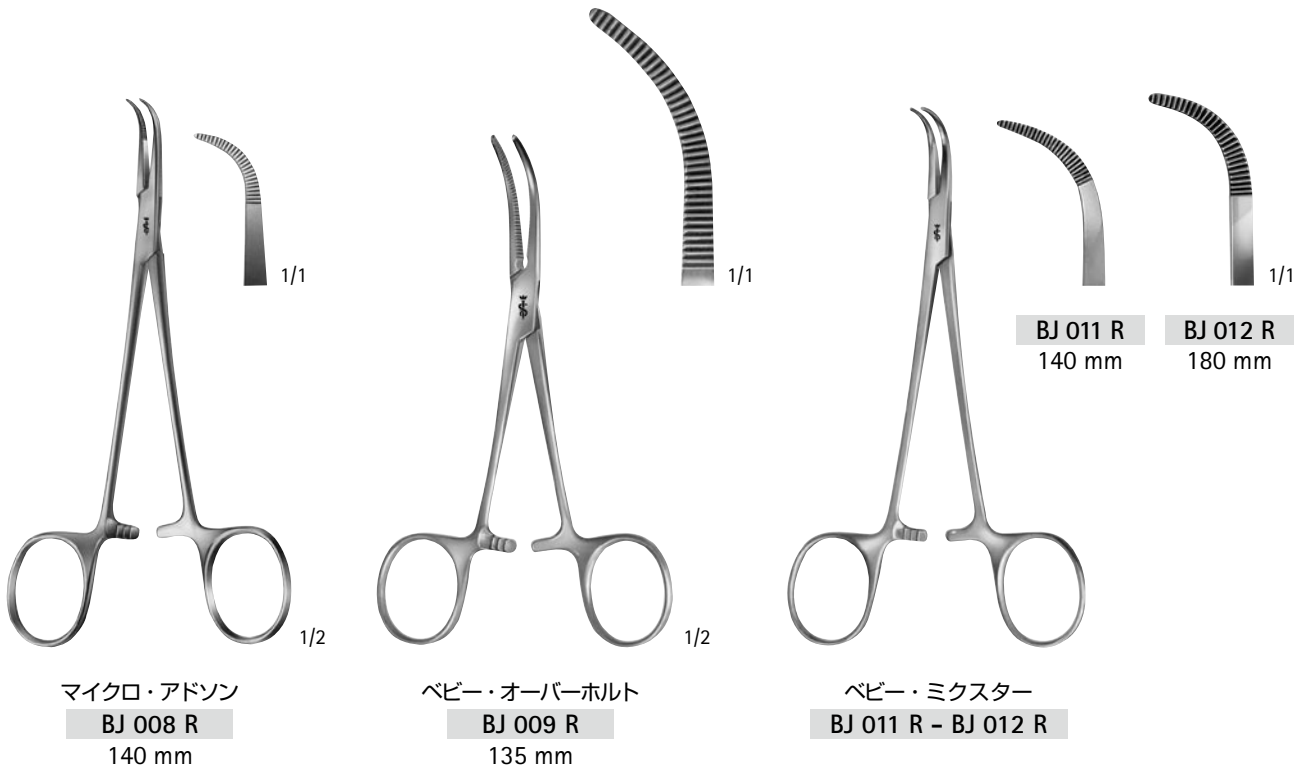

# 剥離・結紮鉗子

Aesculap®

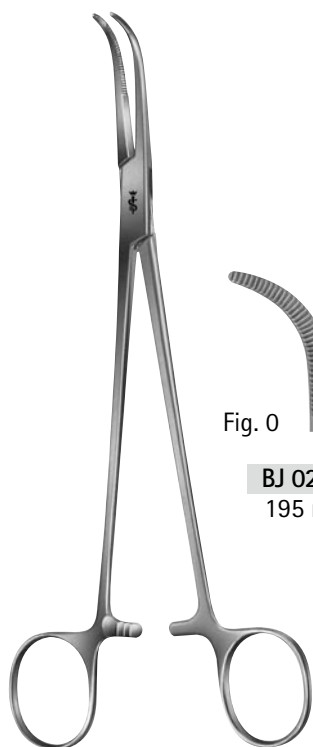

オーバーホルト・ガイセドルファ  
BJ 020 R - BJ 035 R

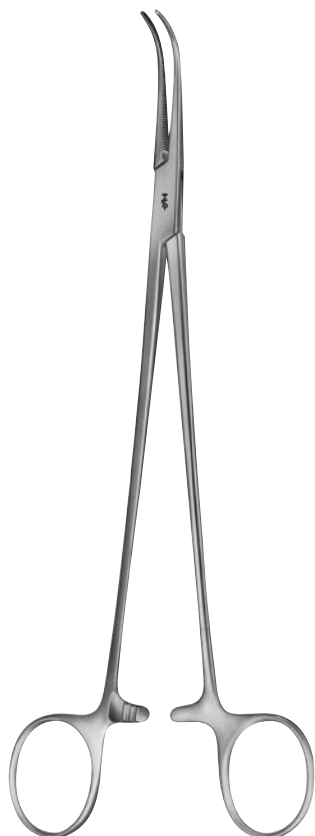
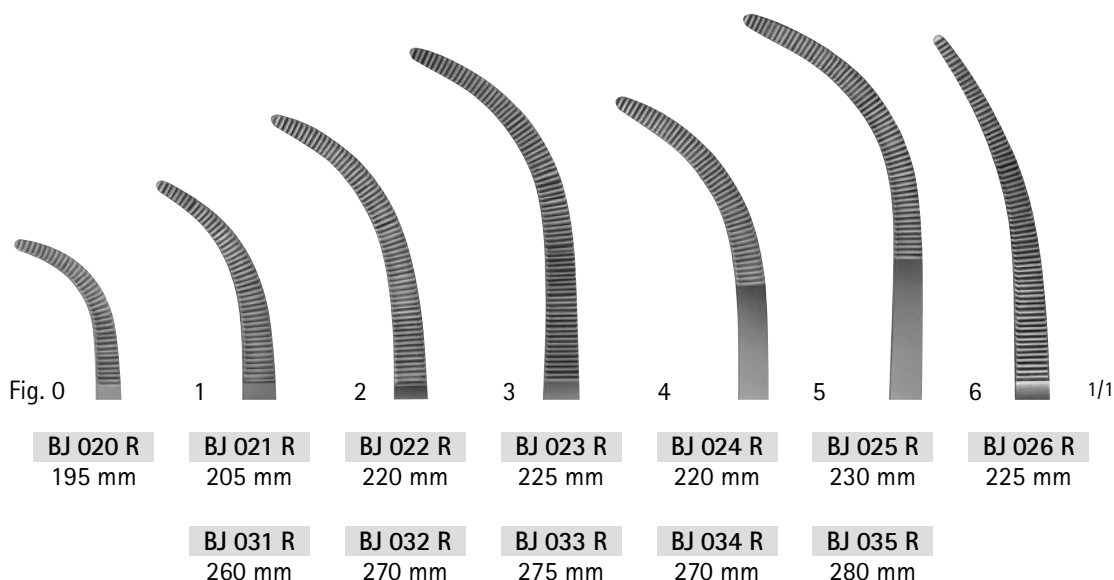

オーバーホルト  
BJ 080 R - BJ 114 R  
ファインパターン

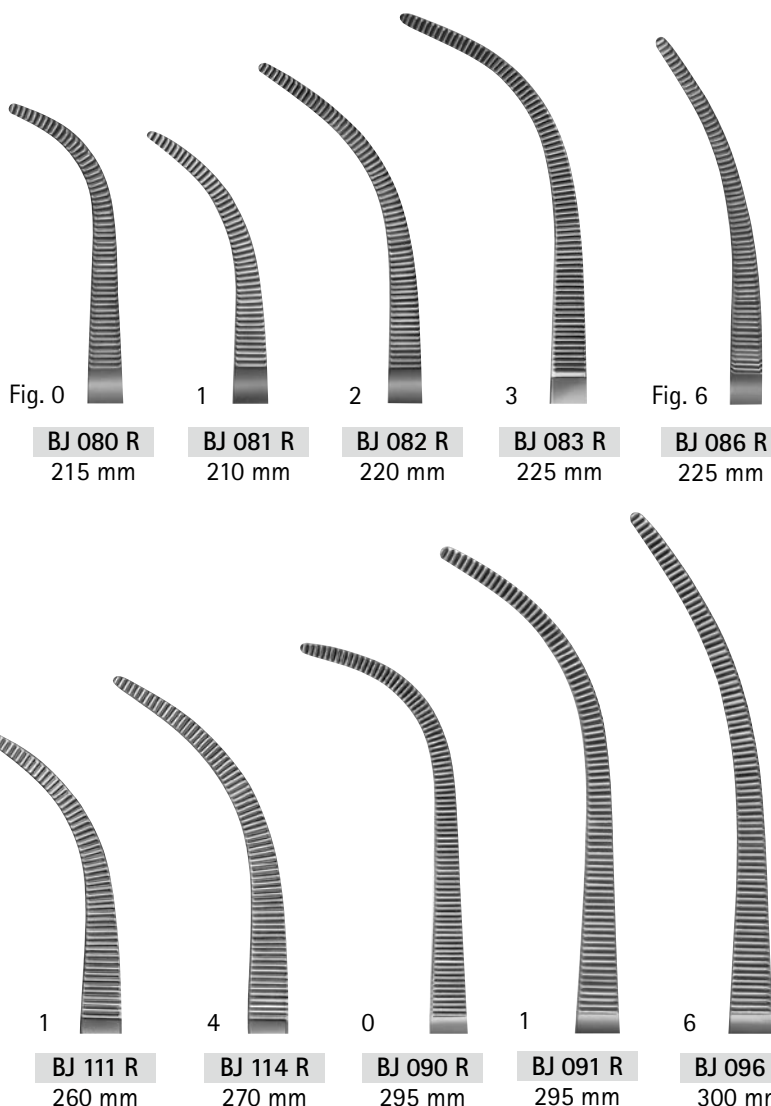

6. 鉗子

剥離・結紮鉗子

6. 鉗子





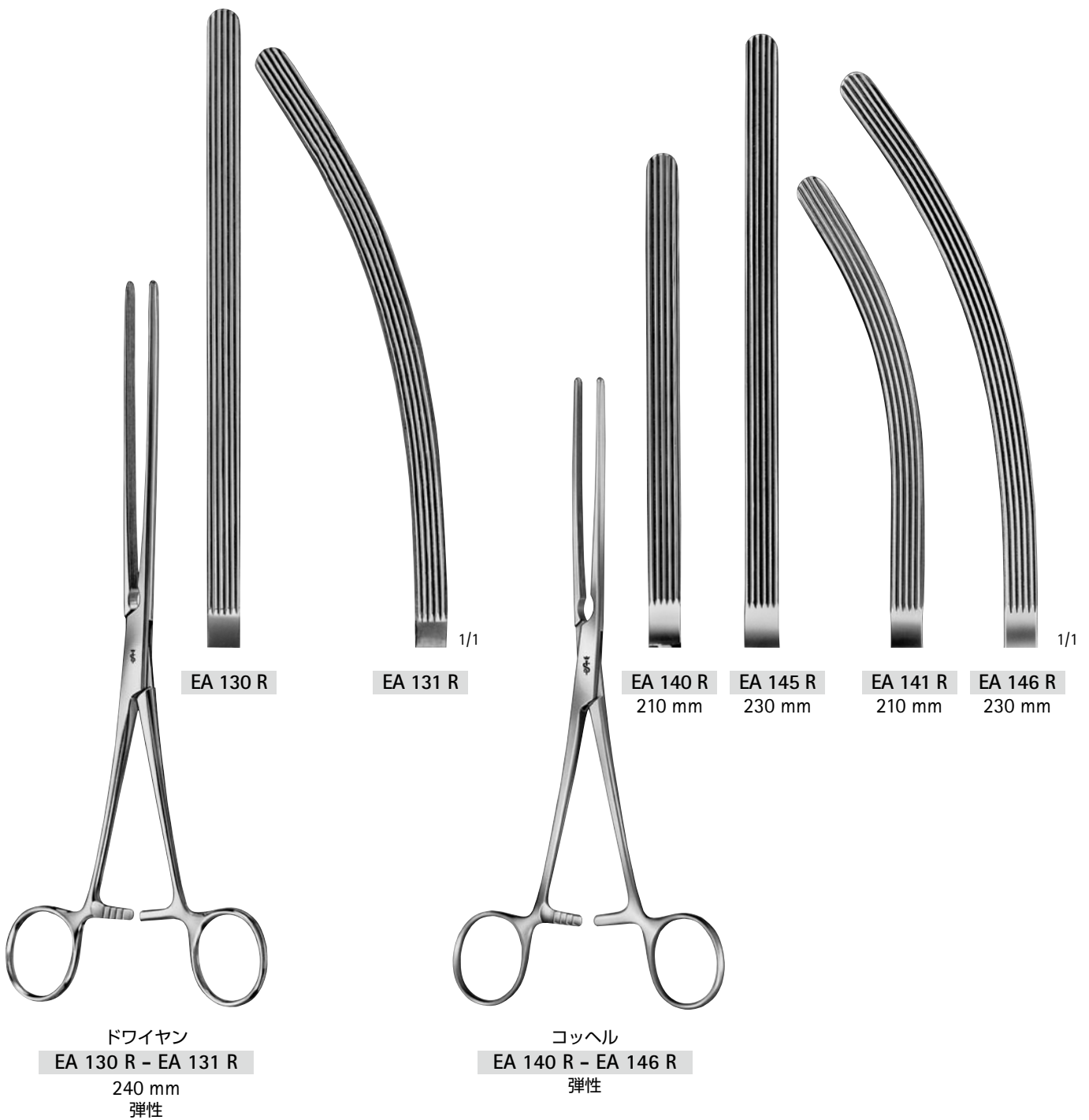

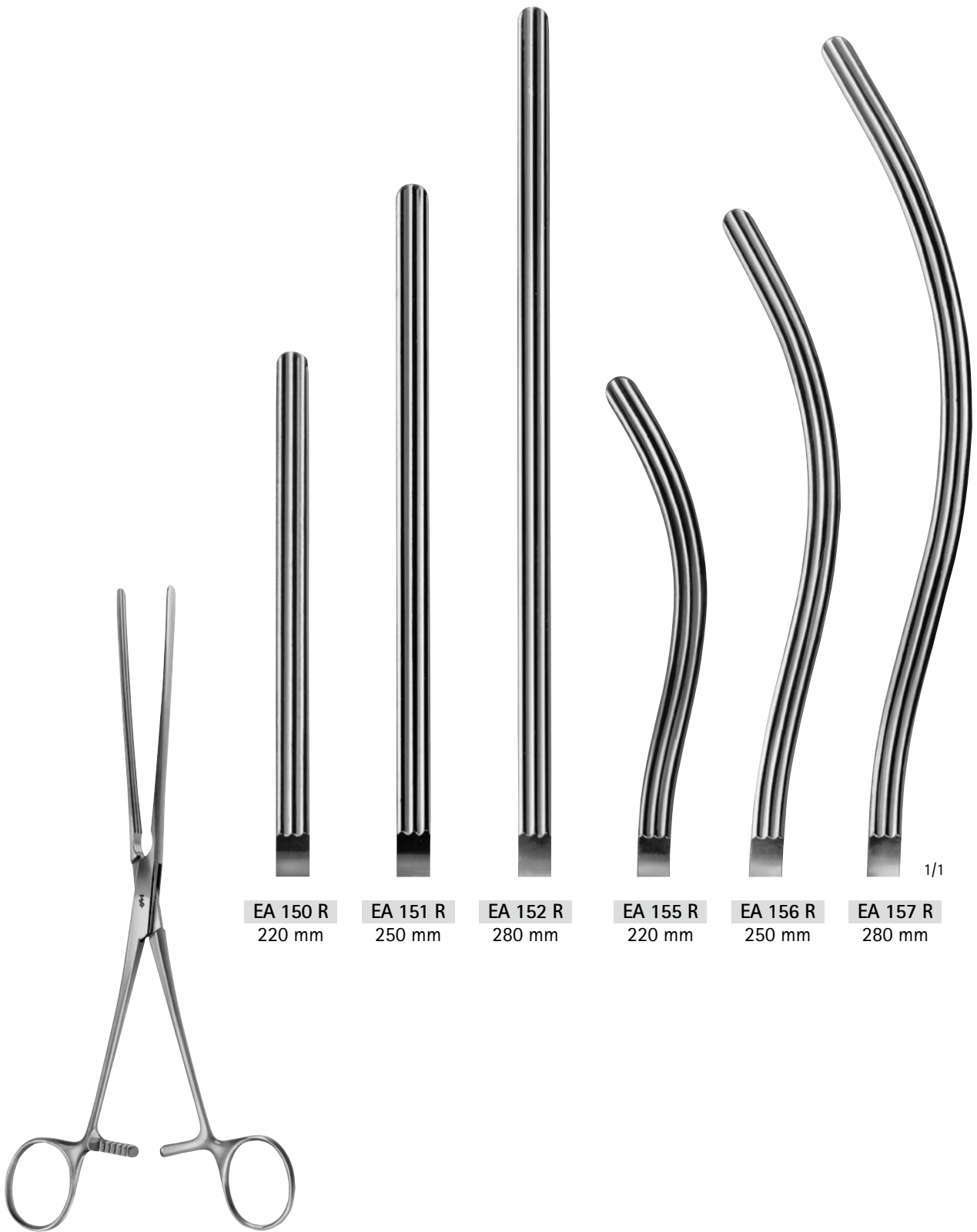

コッヘル  
EA 150 R - EA 157 R  
強弾性

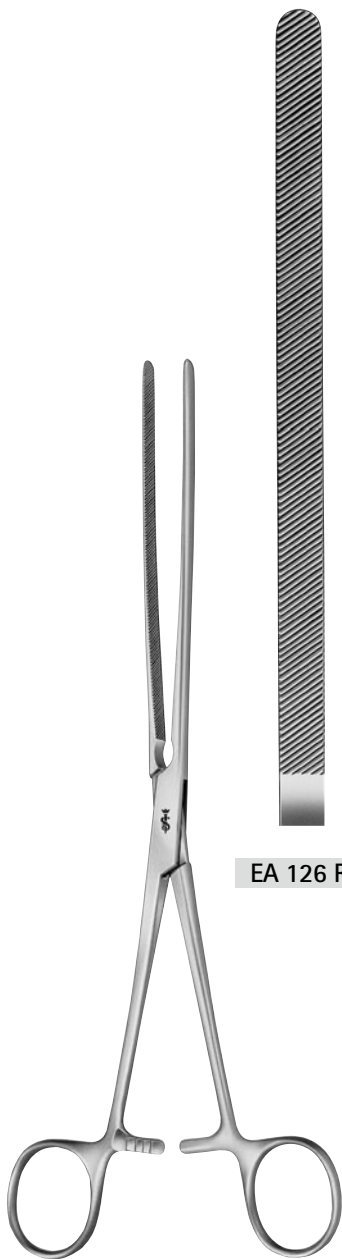

EA 126 R

EA 127 R

1/1

ドワイヤン  
EA 126 R - EA 127 R

235 mm  
弾性

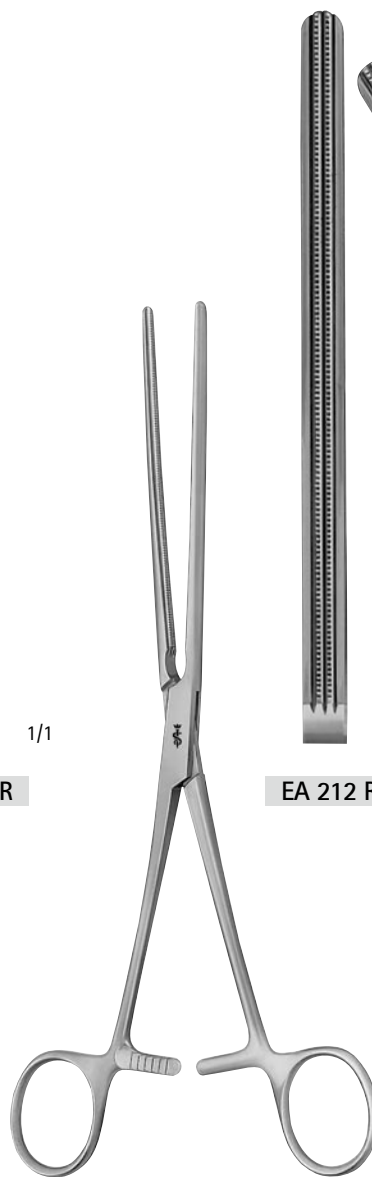

EA 212 R

EA 213 R

1/1

ドワイヤン  
EA 212 R - EA 213 R

230 mm  
無外傷性  
弾性





コッヘル  
EA 202 R - EA 207 R  
無外傷性  
強弾性



EA 202 R  
220 mm



EA 204 R  
250 mm



EA 206 R  
280 mm



EA 203 R  
220 mm



EA 205 R  
250 mm



EA 207 R  
280 mm

6. 鉗子

1/1



ベビー・コッヘル  
EA 116 R - EA 117 R  
135 mm

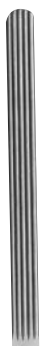

EA 116 R

1/1

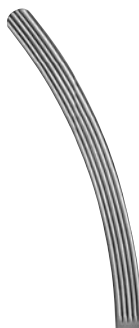

EA 117 R

1/1

# 腸鉗子

Aesculap®

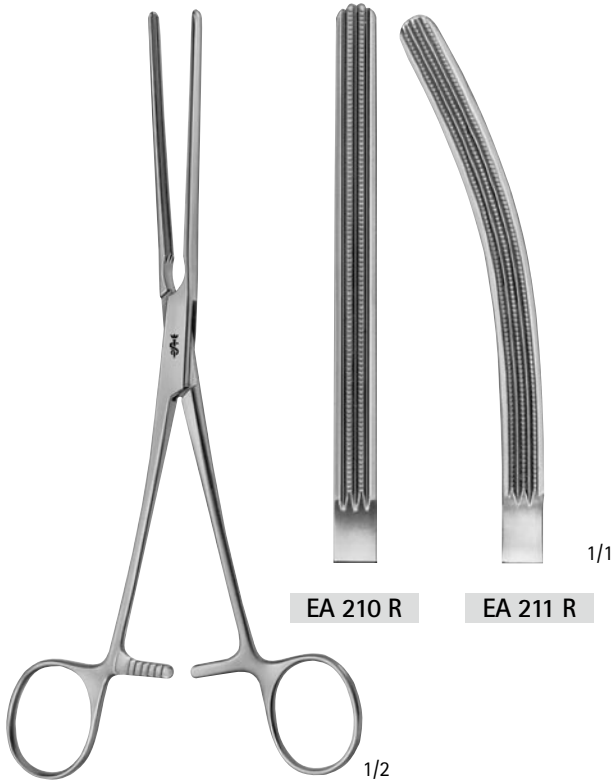

EA 210 R

EA 211 R

1/1



EA 220 R  
135 mm

EA 221 R  
130 mm

1/1

1/2

ベビー・コッヘル  
EA 220 R - EA 221 R

無外傷性  
弾性

ハートマン  
EA 210 R - EA 211 R

200 mm  
無外傷性  
弾性

1/2



EA 222 R

EA 223 R

1/1

1/2

ドワイヤン  
EA 222 R - EA 223 R

170 mm  
無外傷性  
弾性

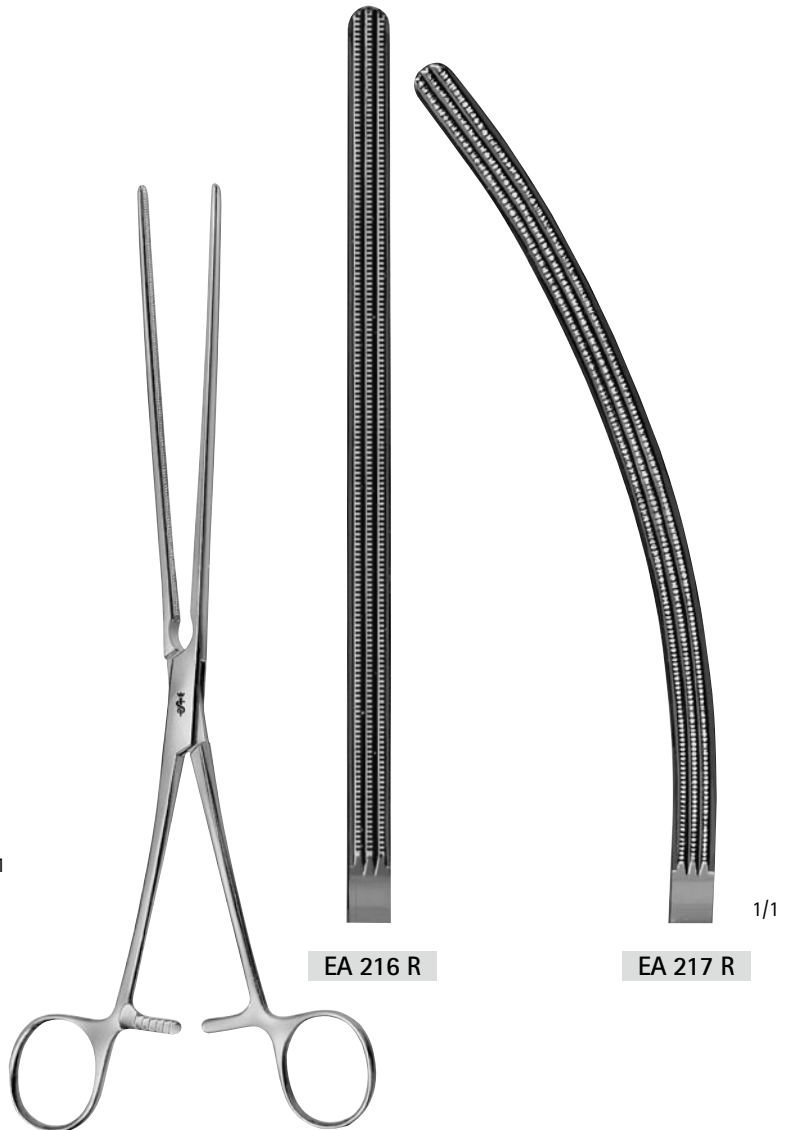

EA 216 R

EA 217 R

1/1

1/2

メーヨー・ロブソン  
EA 216 R - EA 217 R

250 mm  
無外傷性

パースストリング鉗子

Aesculap®



EA 323 R

パースストリング鉗子  
280 mm

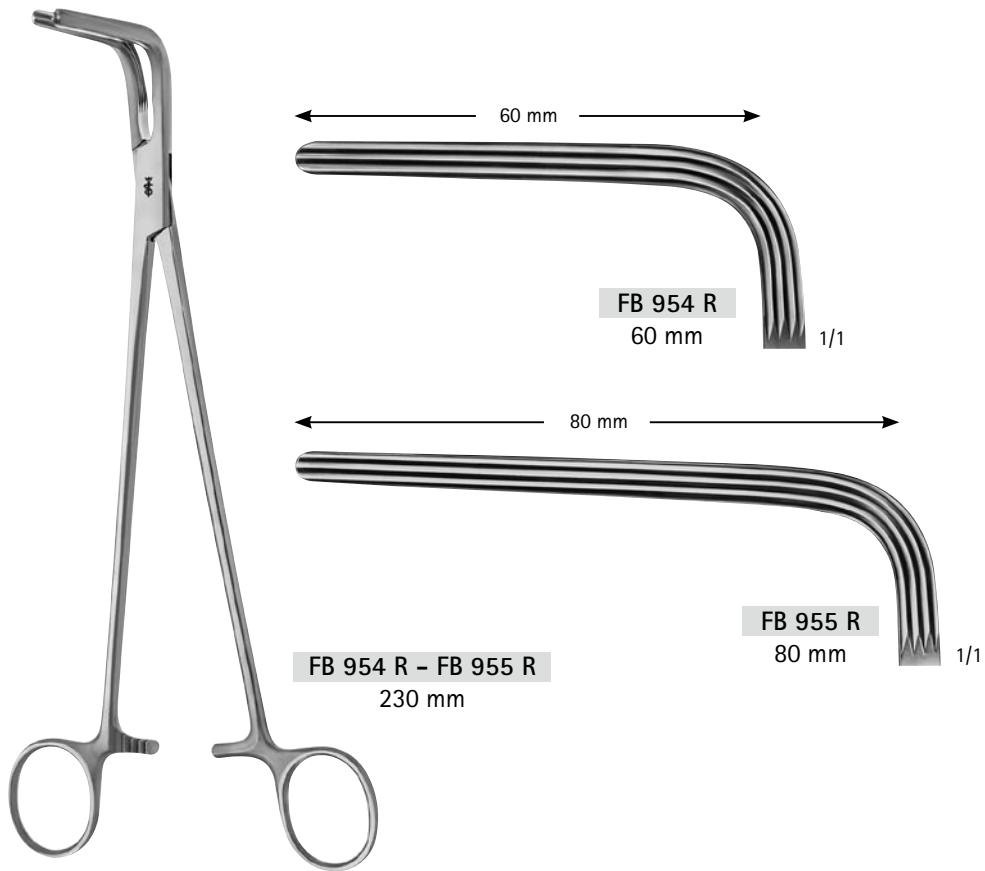

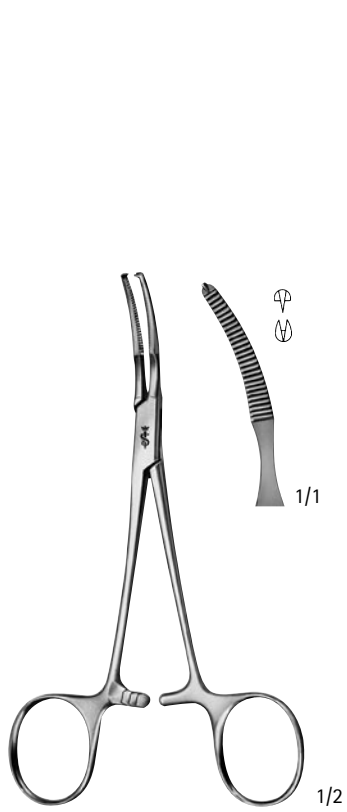

ベビー・マイクロ  
BJ 300 R  
140 mm

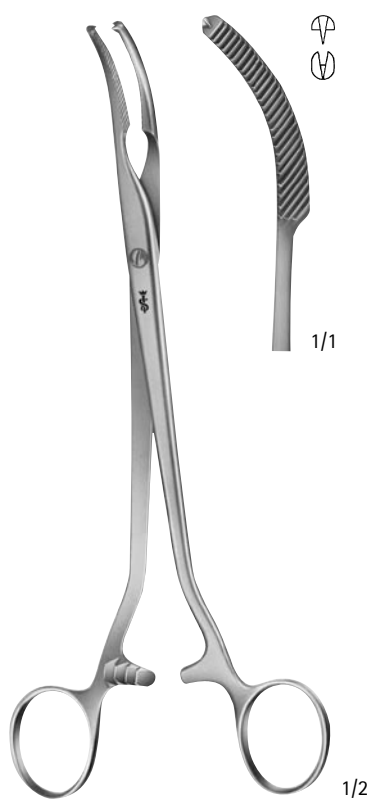

マイクロ  
BJ 309 R  
205 mm

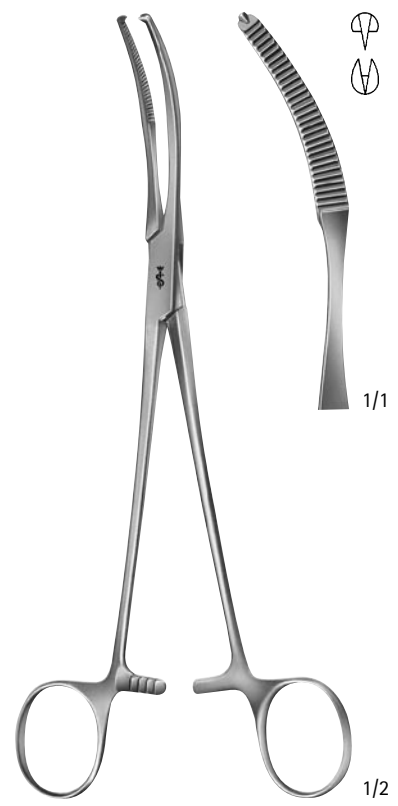

マイクロ  
BJ 314 R  
200 mm

# 臓器・組織把持鉗子

Aesculap®

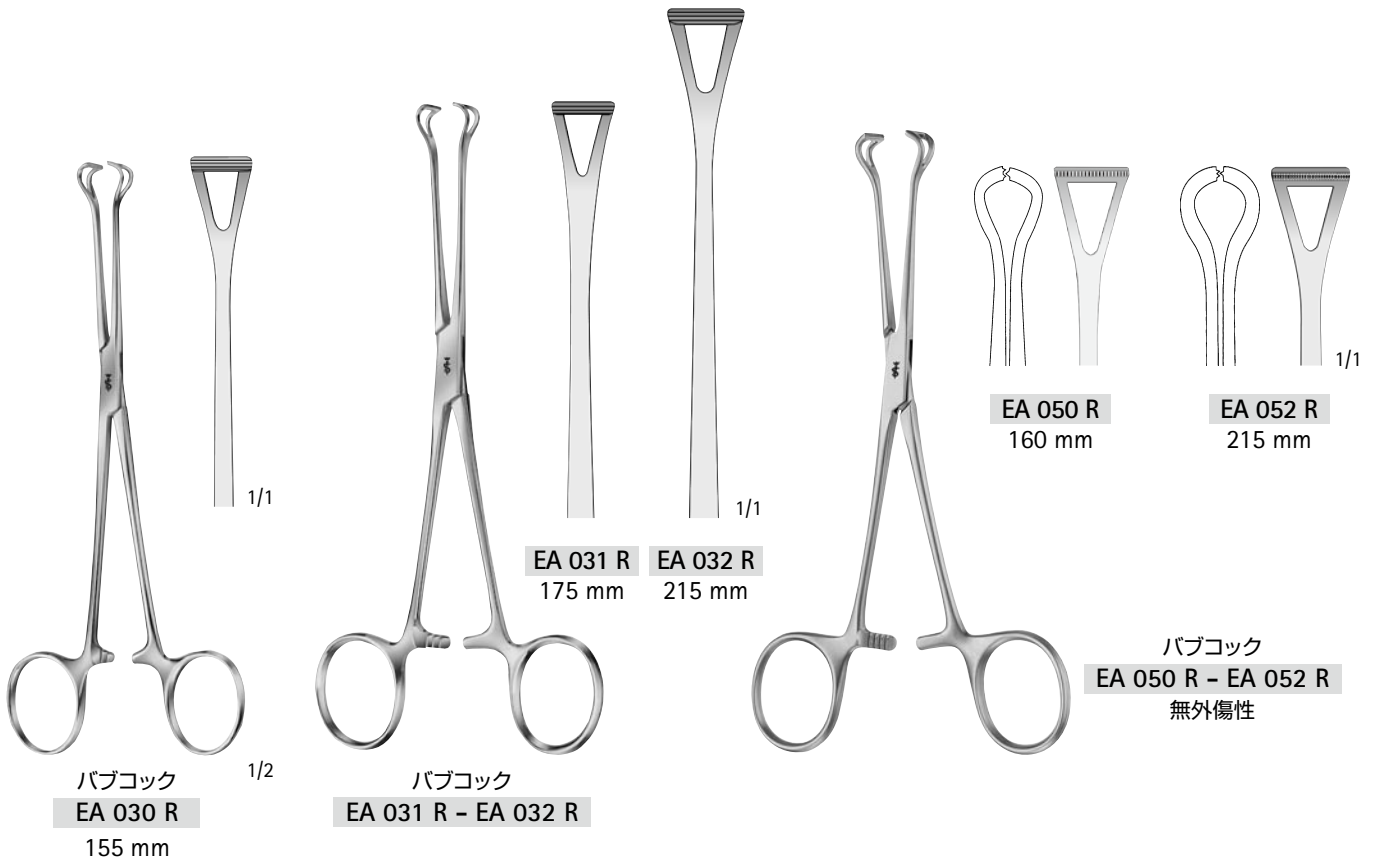

6. 鉗子

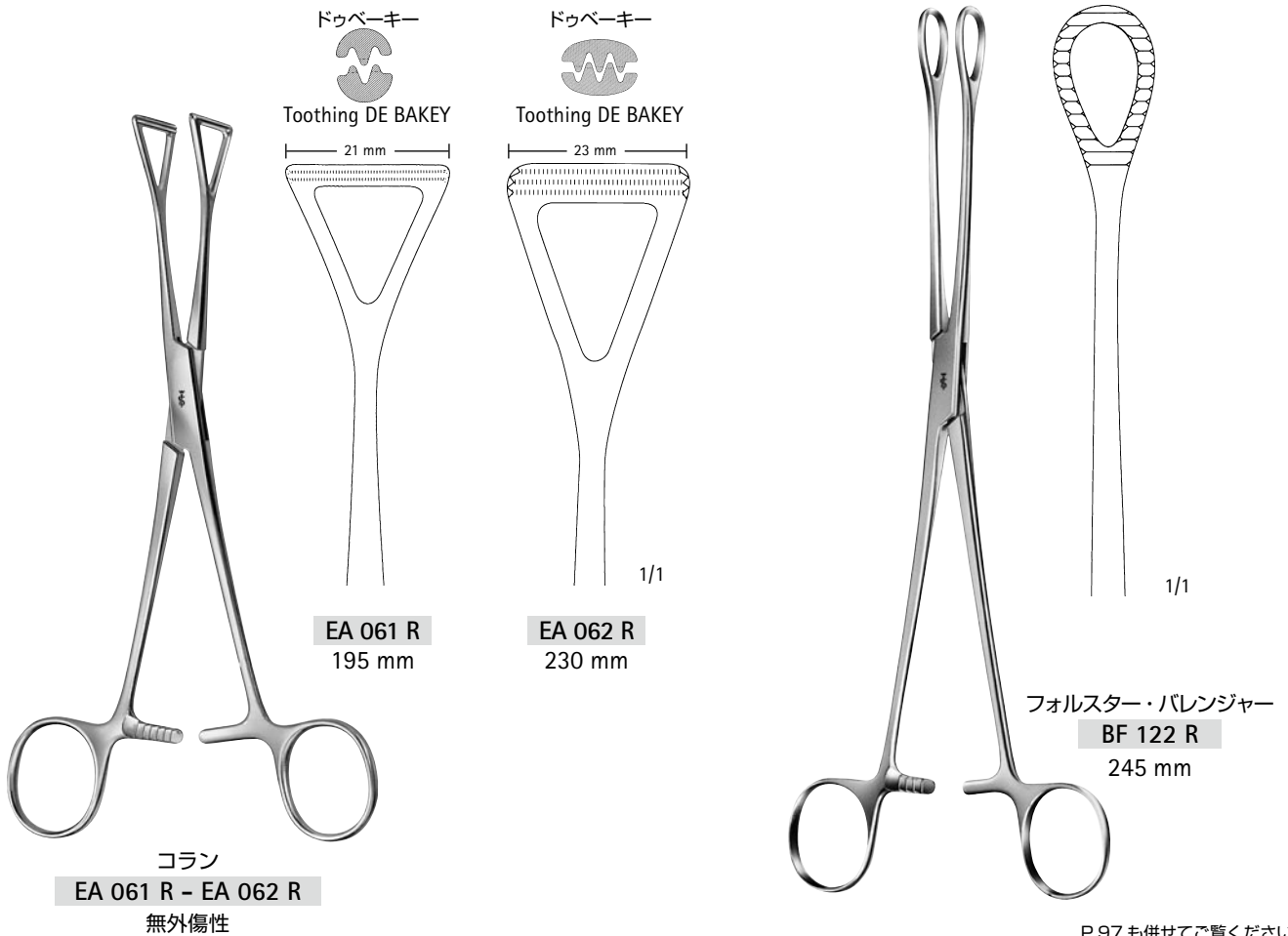

P.97 も併せてご覧ください。

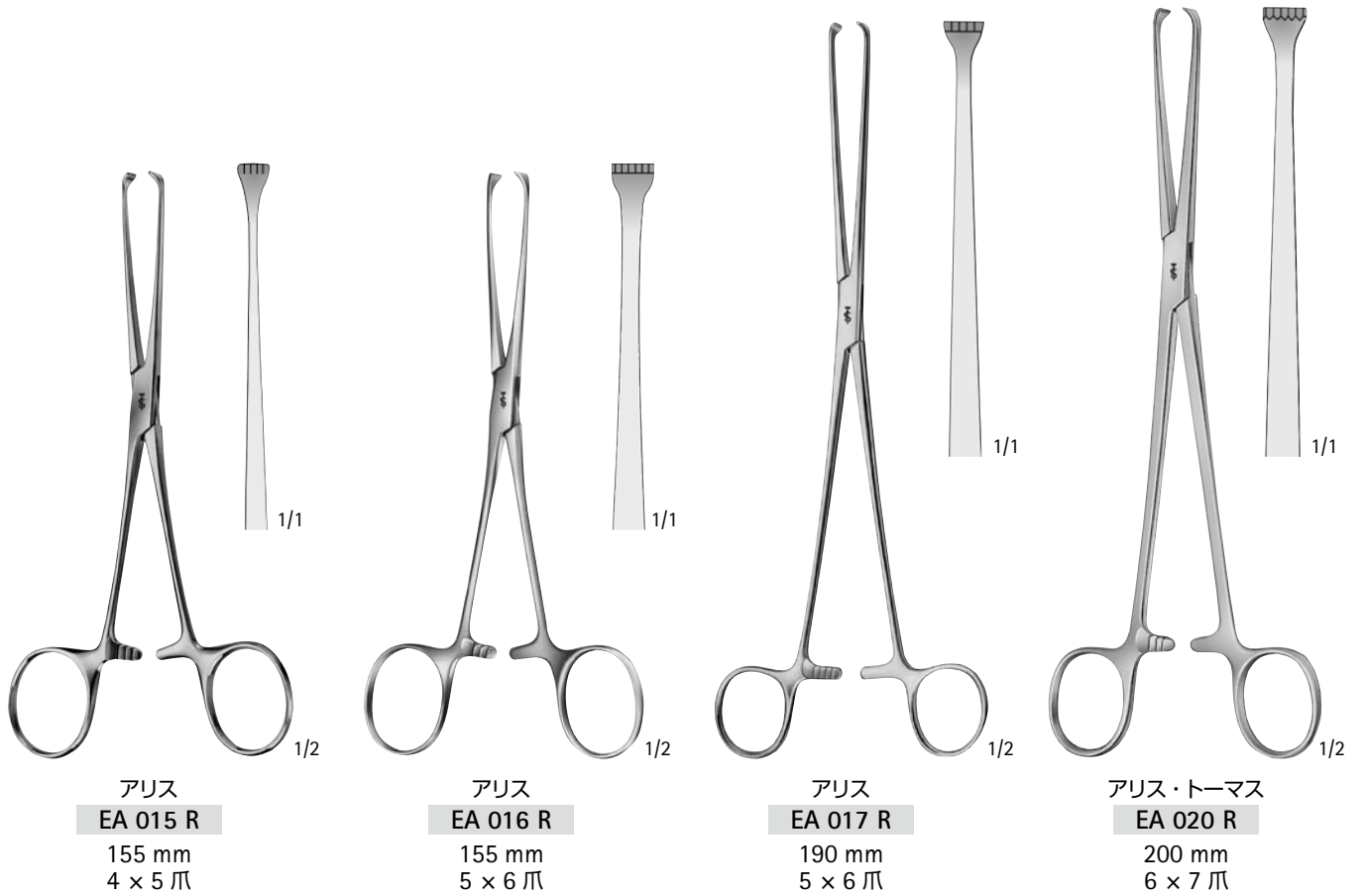

ドゥベーキー



Toothing DE BAKEY

← 21 mm → ← 27 mm →

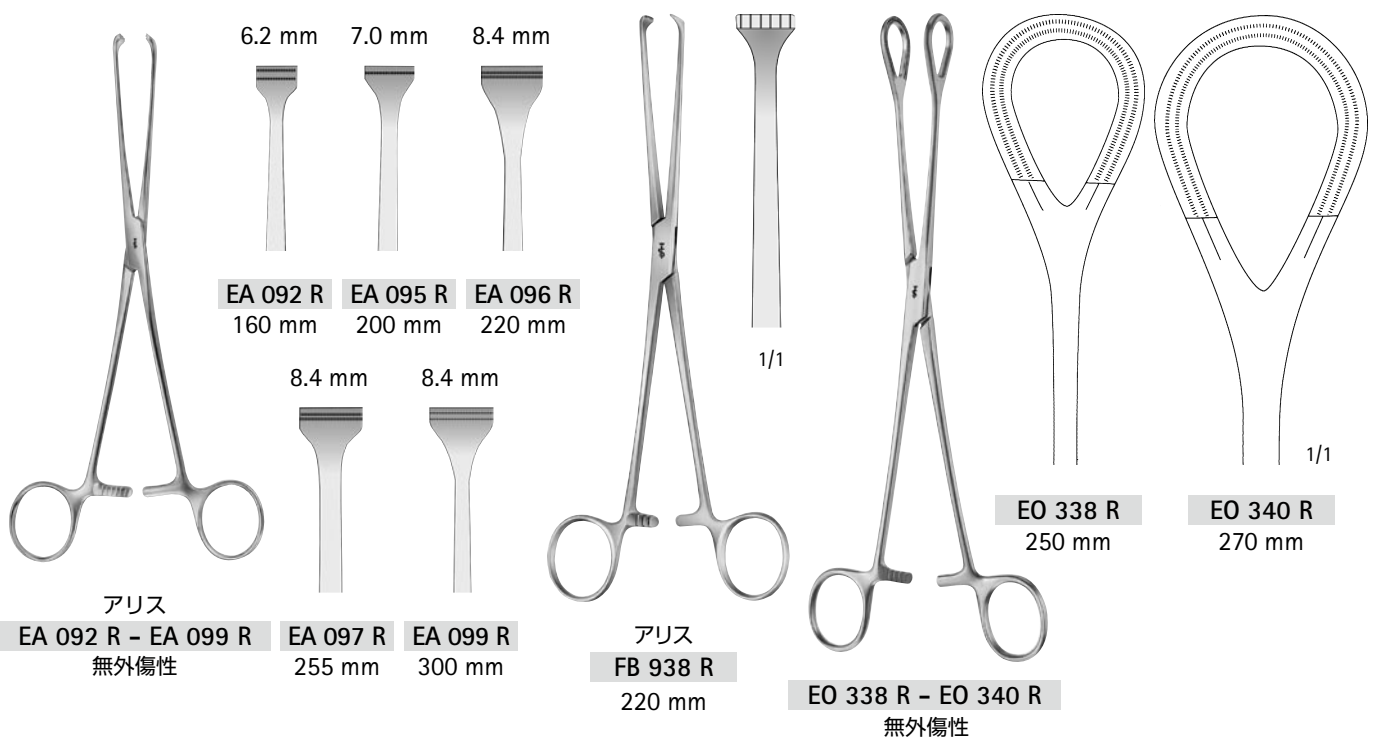

ドゥペーキー



Toothing DE BAKEY



ハーネイ

BJ 530 R - BJ 532 R

無外傷性

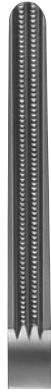

BJ 530 R  
225 mm

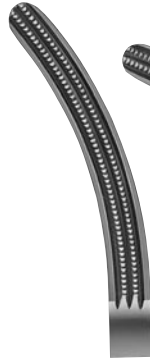

BJ 531 R  
220 mm



BJ 532 R  
215 mm

1/1



シュローダー

EO 150 R - EO 151 R

250 mm

6. 鉗子

ドゥペーキー



Toothing DE BAKEY



ワルトハイム

BJ 550 R - BJ 553 R

無外傷性



BJ 550 R  
250 mm

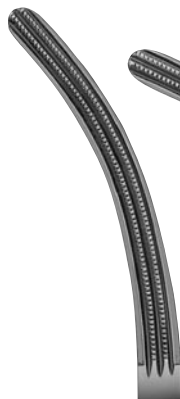

BJ 551 R  
250 mm



BJ 552 R  
240 mm



BJ 553 R  
220 mm

1/1



EO 150 R  
直



EO 151 R  
反

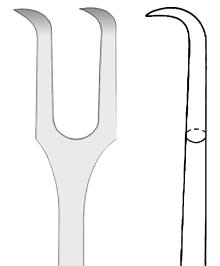

1/1



# ブルドッグ鉗子

Aesculap®

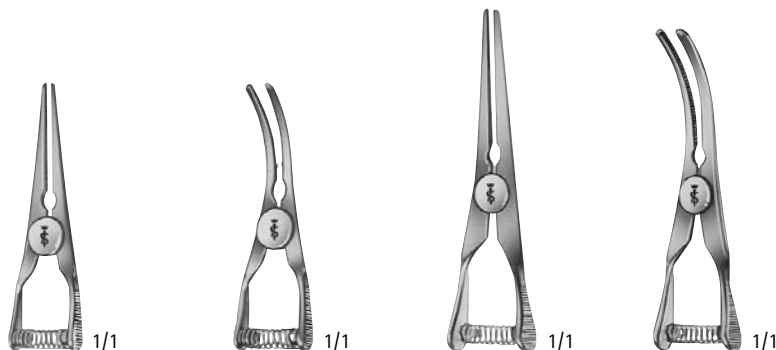

|    | FB 328 R | FB 329 R | FB 330 R | FB 331 R |
|----|----------|----------|----------|----------|
| 全長 | 35 mm    | 35 mm    | 45 mm    | 45 mm    |
| 歯長 | 14 mm    | 14 mm    | 19 mm    | 19 mm    |

ドゥペーキー  
Toothing DE BAKEY



ドゥペーキー  
FB 352 R

|      |       |
|------|-------|
| 全長   | 50 mm |
| 歯長   | 20 mm |
| 無外傷性 |       |



ドゥペーキー  
FB 353 R

|      |       |
|------|-------|
| 全長   | 50 mm |
| 歯長   | 20 mm |
| 無外傷性 |       |



グローバー  
FB 431 R

|      |       |
|------|-------|
| 全長   | 52 mm |
| 歯長   | 20 mm |
| 無外傷性 |       |



ドゥペーキー  
FB 357 R

|      |       |
|------|-------|
| 全長   | 75 mm |
| 歯長   | 21 mm |
| 無外傷性 |       |

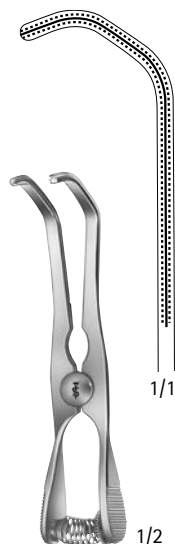

ドゥペーキー  
FB 358 R

|      |        |
|------|--------|
| 全長   | 100 mm |
| 歯長   | 42 mm  |
| 無外傷性 |        |



ドゥペーキー  
FB 359 R

|      |       |
|------|-------|
| 全長   | 95 mm |
| 歯長   | 38 mm |
| 無外傷性 |       |

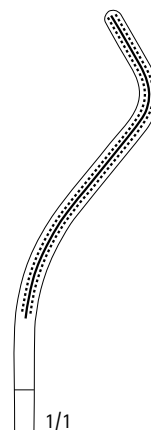

ドゥペーキー  
Toothing DE BAKEY



グローバー  
FB 432 R  
FB 434 R  
FB 436 R  
無外傷性

| 全長     | 歯長    |
|--------|-------|
| 68 mm  | 25 mm |
| 97 mm  | 40 mm |
| 116 mm | 60 mm |



グローバー  
FB 433 R  
FB 435 R  
FB 437 R  
無外傷性

| 全長     | 歯長    |
|--------|-------|
| 65 mm  | 25 mm |
| 90 mm  | 40 mm |
| 107 mm | 60 mm |

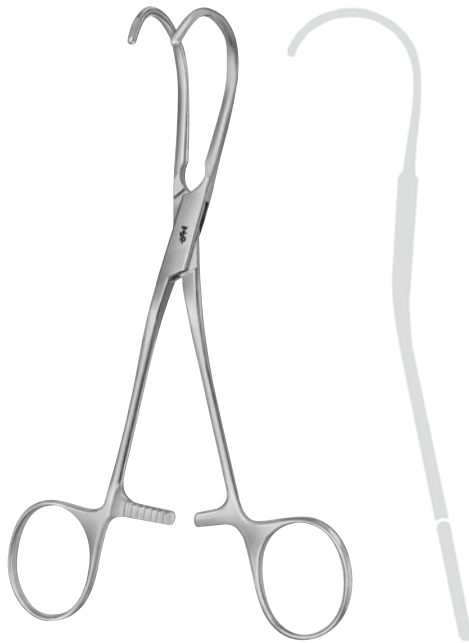

ドゥペーキー  
FB 557 R - FB 558 R  
無外傷性

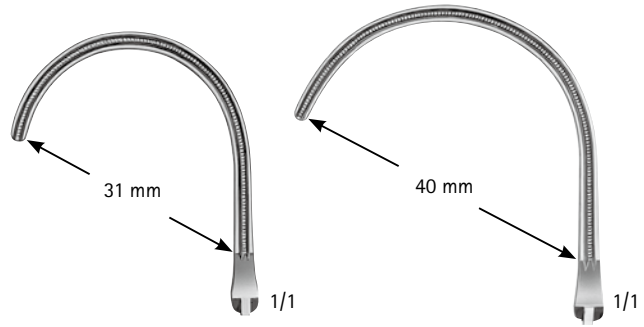

FB 557 R  
160 mm

FB 558 R  
170 mm

6. 鉗子



クーリー  
FB 567 R - FB 569 R  
無外傷性

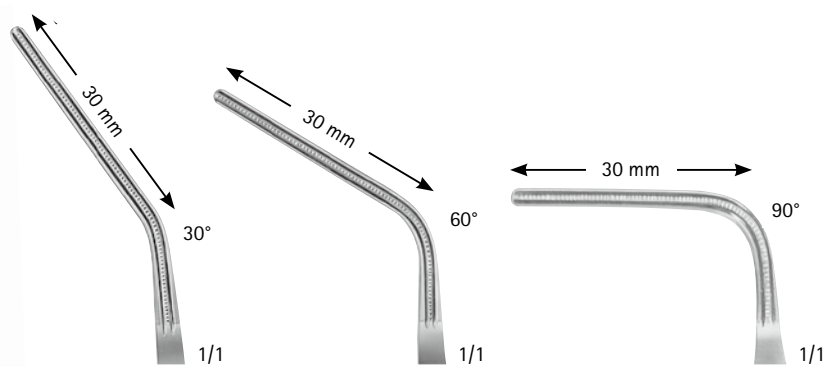

FB 567 R  
165 mm

FB 568 R  
160 mm

FB 569 R  
150 mm



デラ  
FB 559 R - FB 561 R  
無外傷性

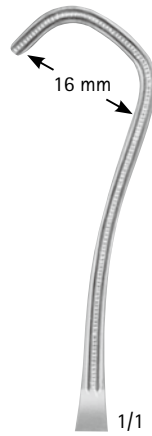

FB 559 R  
165 mm



FB 560 R  
170 mm

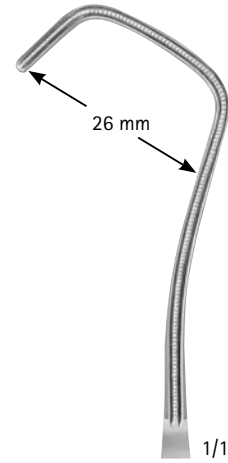

FB 561 R  
175 mm

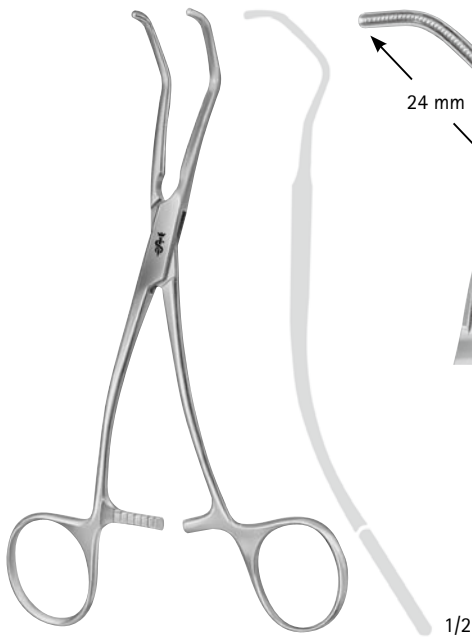

クーリー  
FB 563 R  
160 mm  
無外傷性

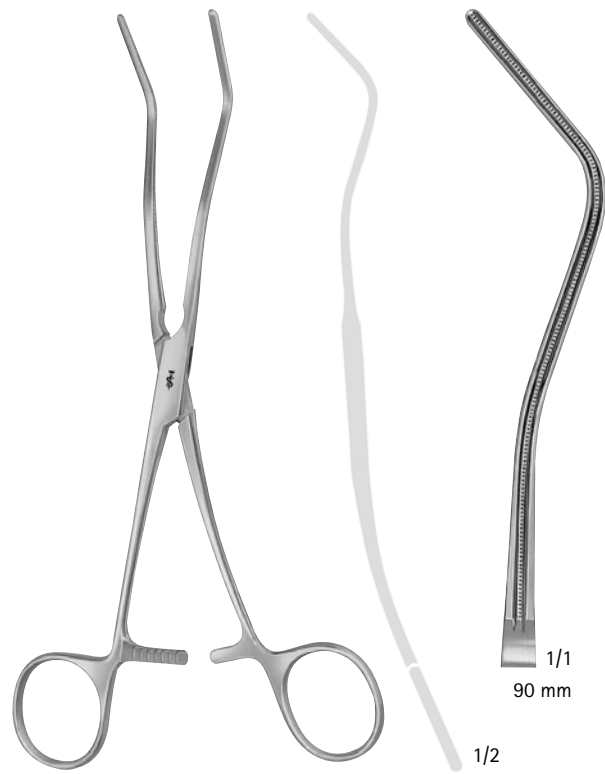
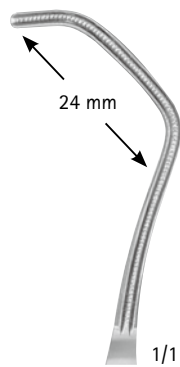

クーリー  
FB 570 R  
200 mm  
無外傷性

1/1  
90 mm

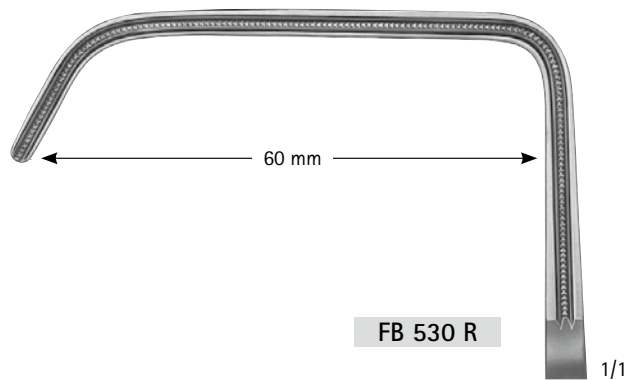
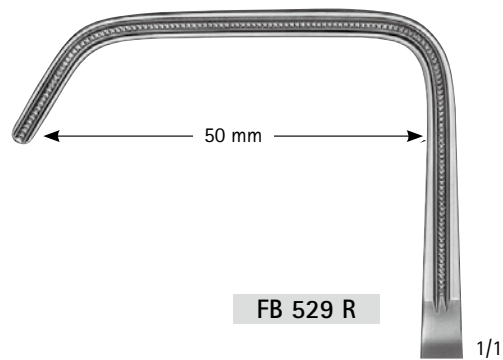
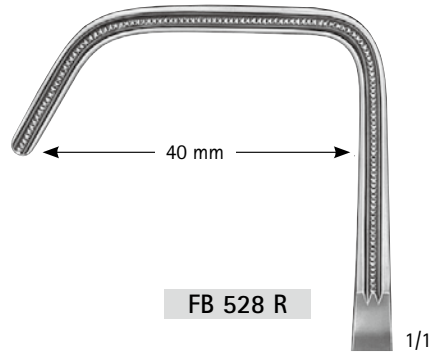

ホプト

|          |        |
|----------|--------|
| FB 528 R | 230 mm |
| FB 529 R | 200 mm |
| FB 530 R | 200 mm |

腎臓・脾臓鉗子

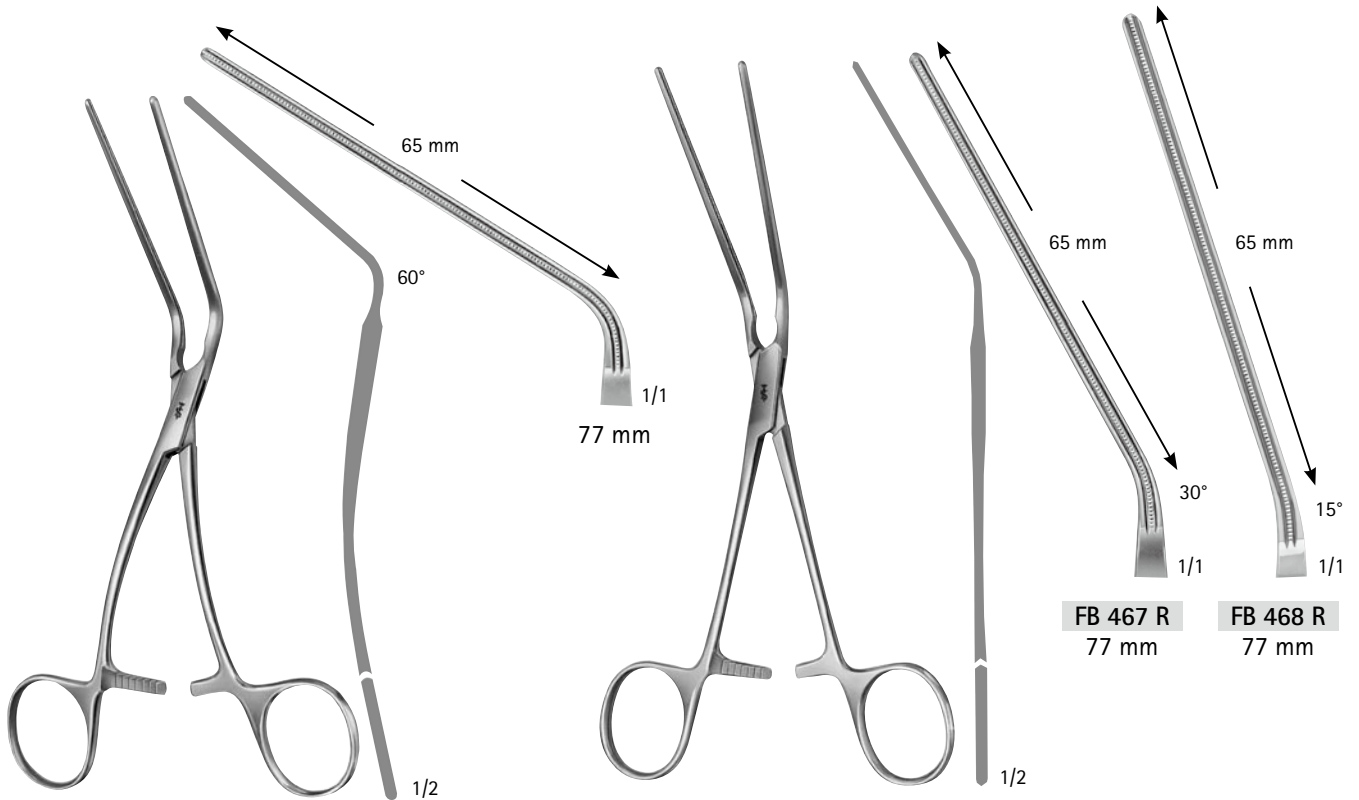

ドゥペーキー  
**FB 466 R**  
180 mm  
無外傷性

リーランド・ジョーンズ  
**FB 467 R - FB 468 R**  
190 mm  
無外傷性

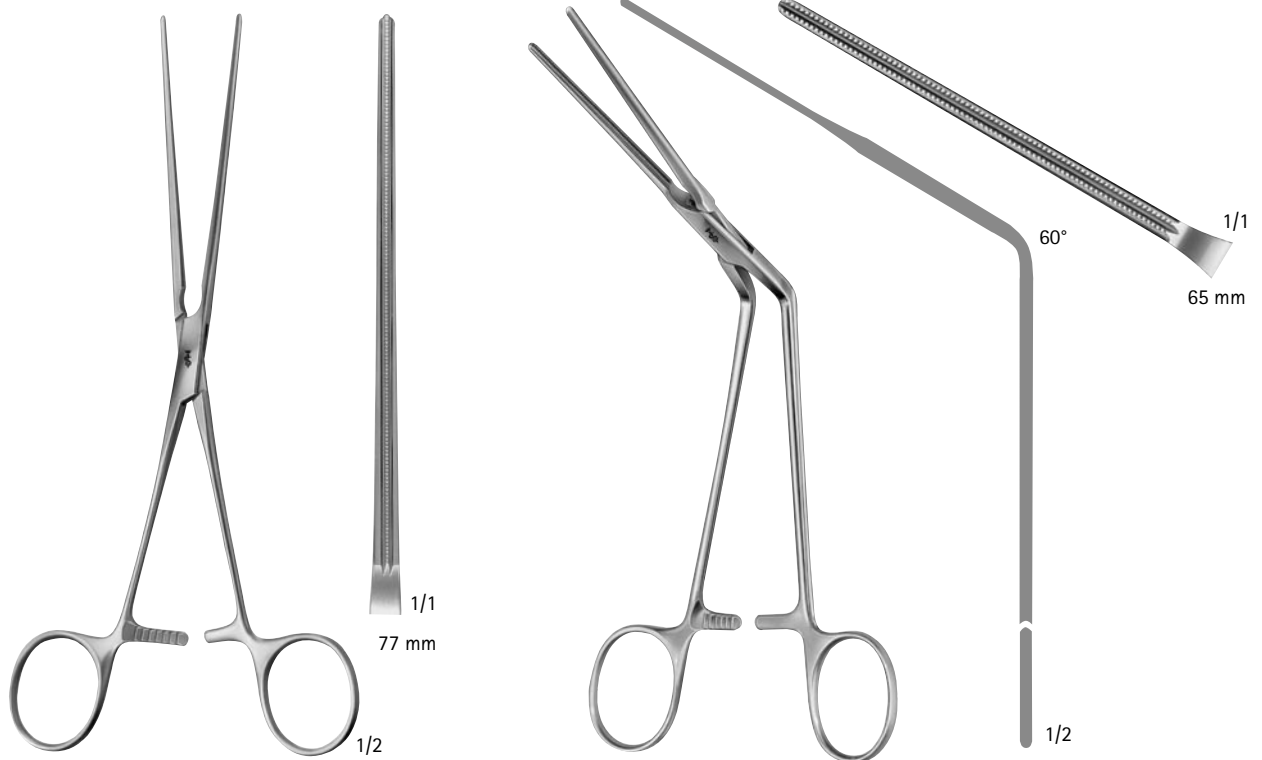

リーランド・ジョーンズ  
**FB 469 R**  
195 mm  
無外傷性

ドゥペーキー  
**FB 470 R**  
腸骨動脈鉗子  
200 mm  
無外傷性

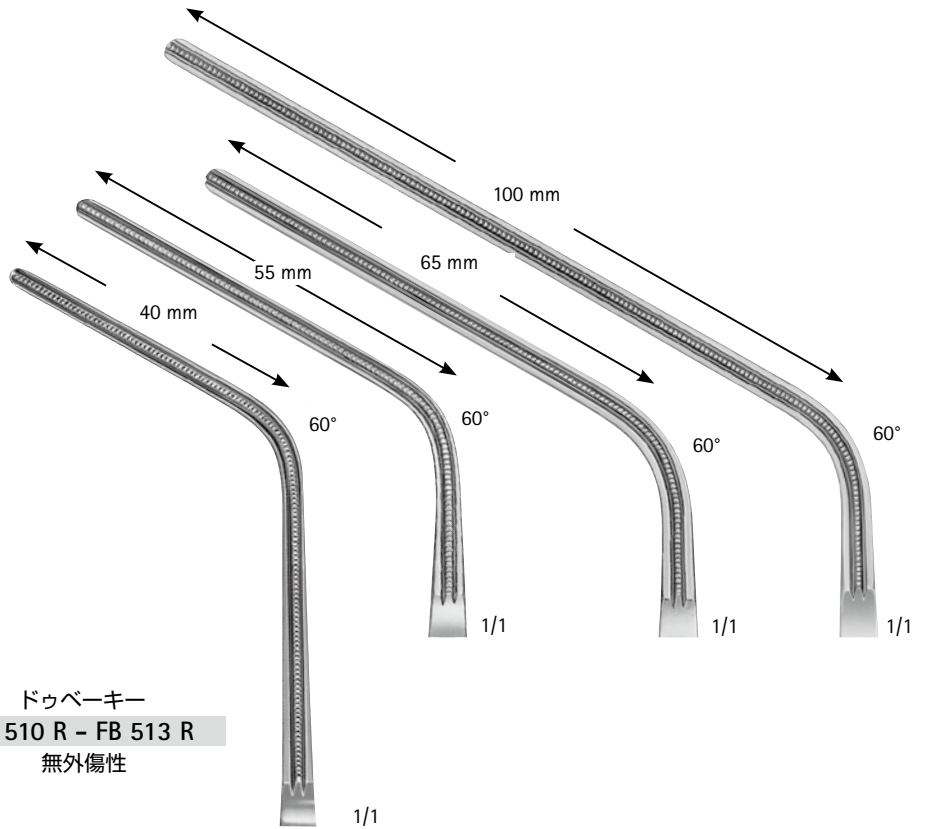

ドゥベキー  
FB 510 R - FB 513 R  
無外傷性

|     | FB 510 R | FB 511 R | FB 512 R | FB 513 R |
|-----|----------|----------|----------|----------|
| 全長: | 235 mm   | 220 mm   | 275 mm   | 285 mm   |
| 齒長: | 93 mm    | 85 mm    | 100 mm   | 135 mm   |

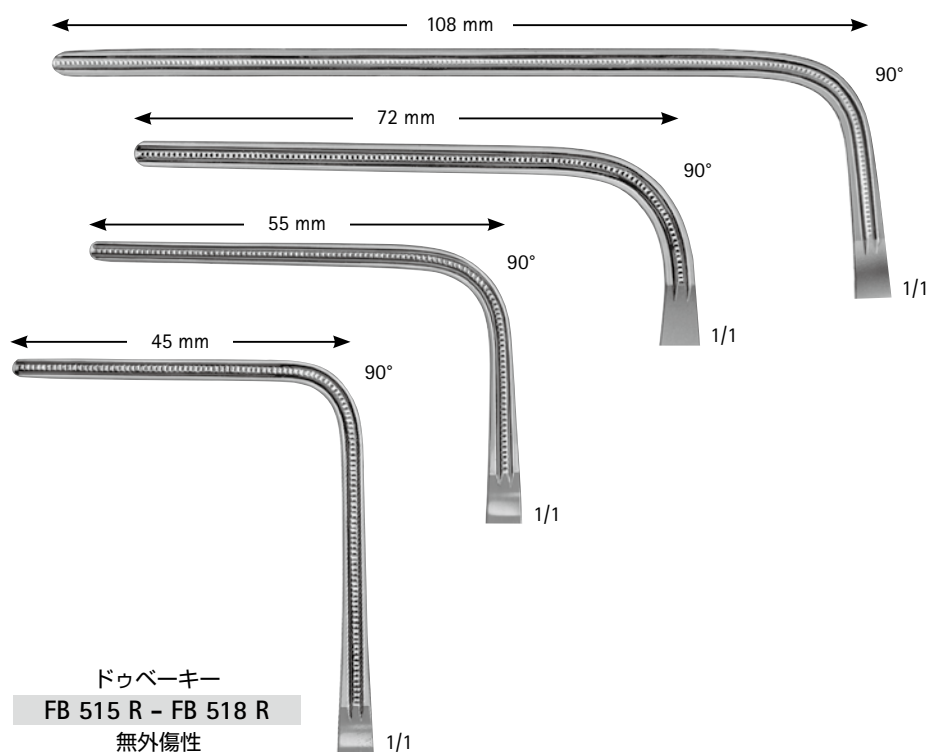

ドゥベキー  
FB 515 R - FB 518 R  
無外傷性

|     | FB 515 R | FB 516 R | FB 517 R | FB 518 R |
|-----|----------|----------|----------|----------|
| 全長: | 225 mm   | 210 mm   | 230 mm   | 235 mm   |
| 齒長: | 93 mm    | 85 mm    | 92 mm    | 134 mm   |

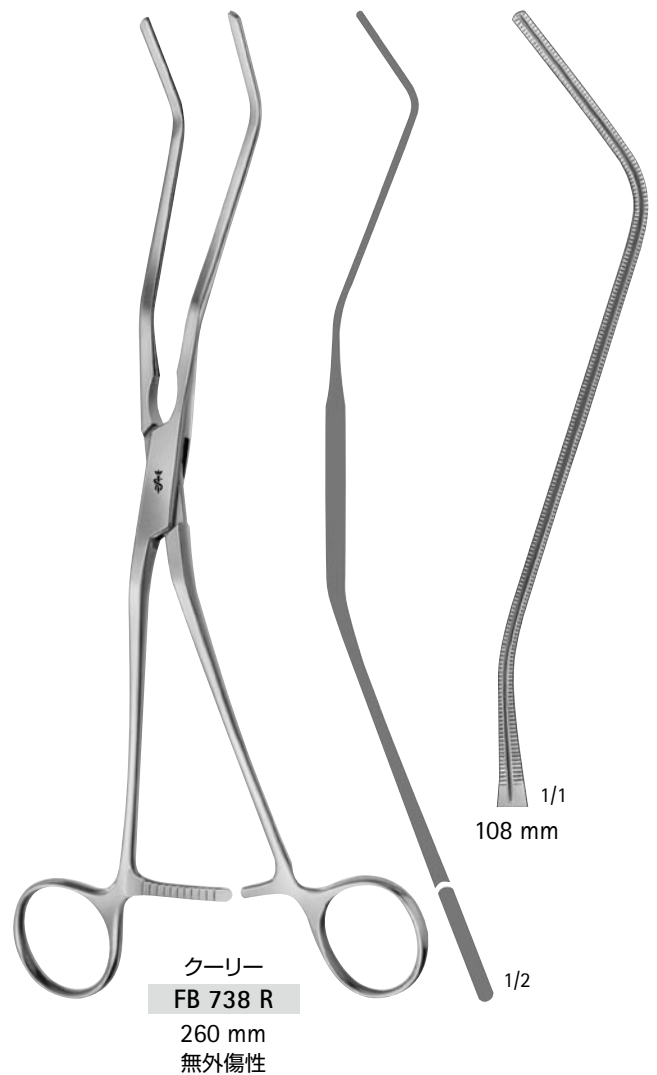
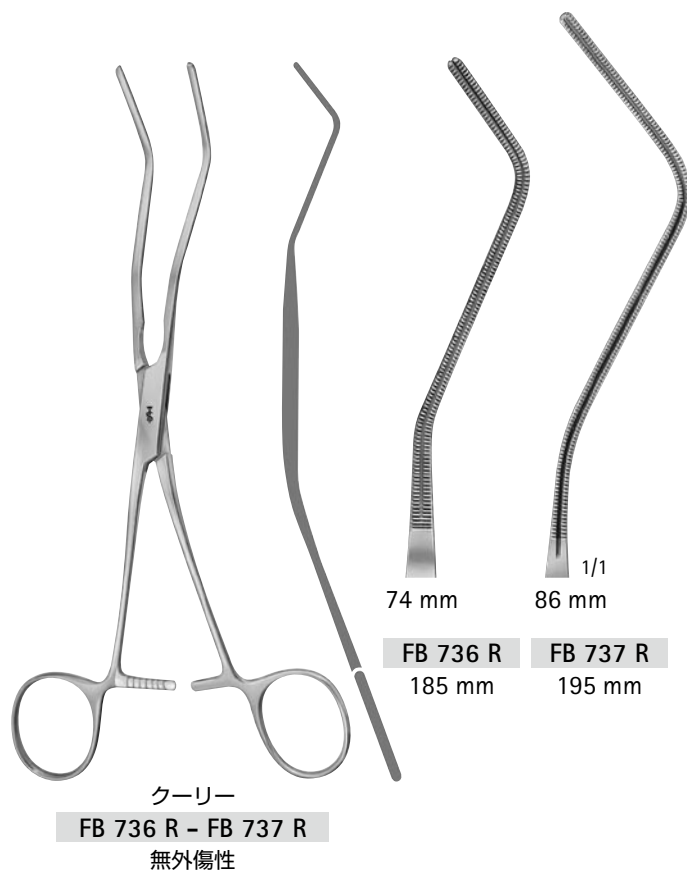
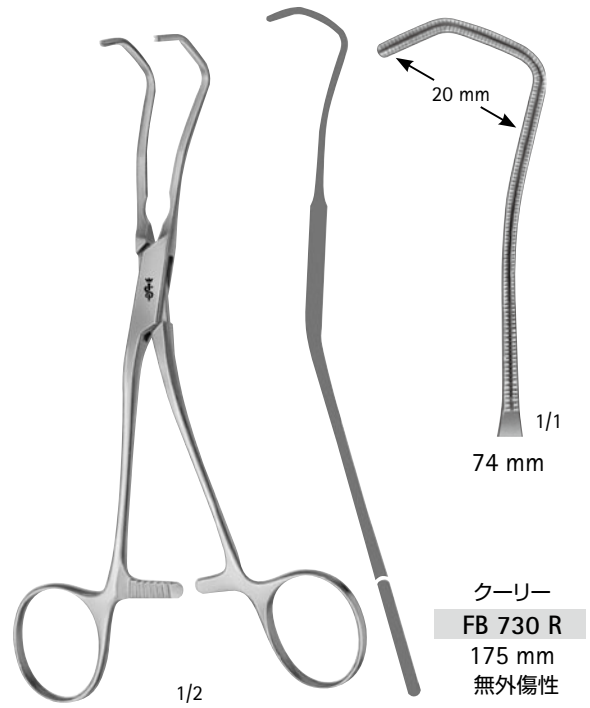
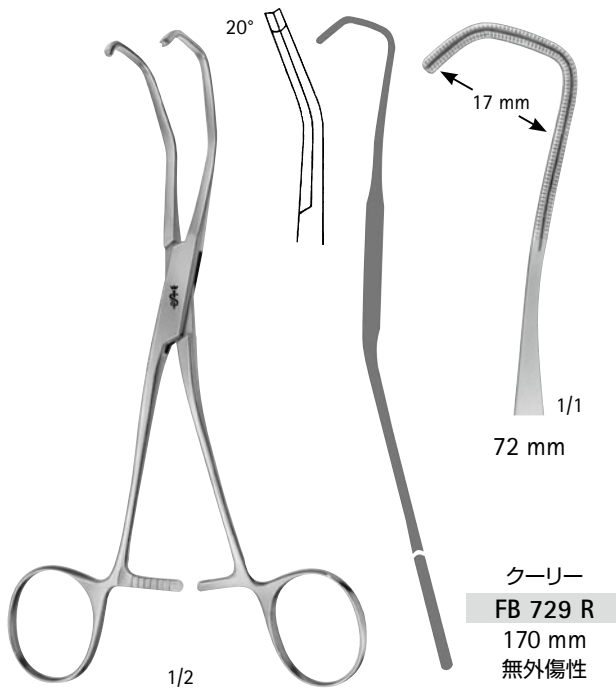

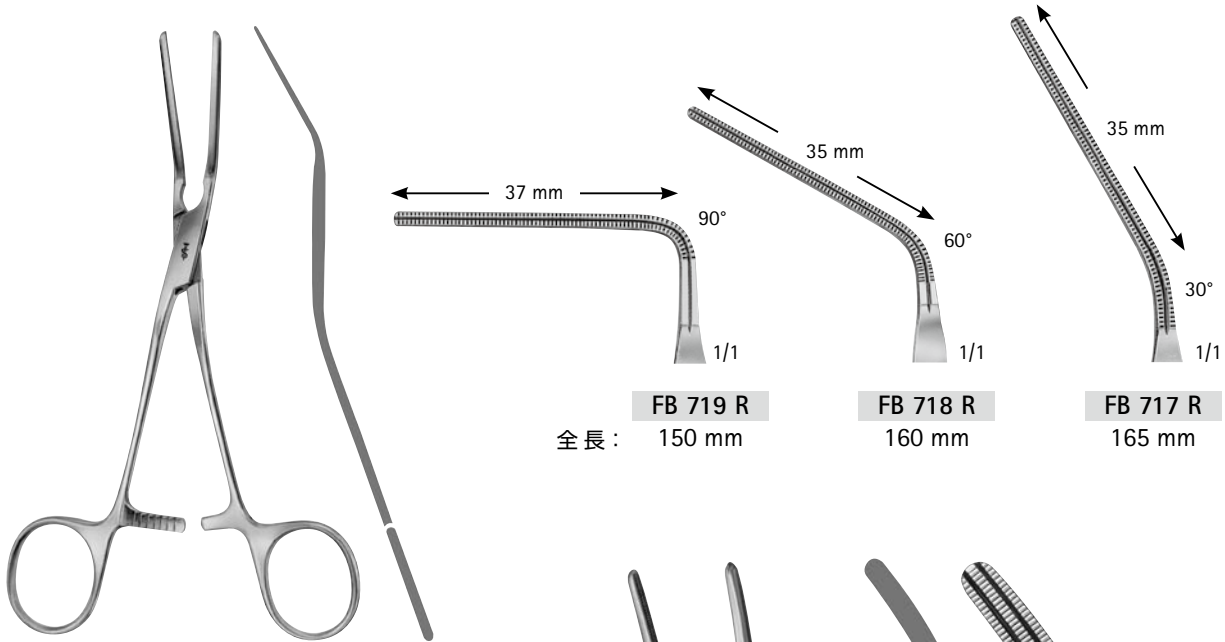

FB 719 R  
全長: 150 mm

FB 718 R  
160 mm

FB 717 R  
165 mm

クーリー  
FB 717 R - FB 719 R  
無外傷性

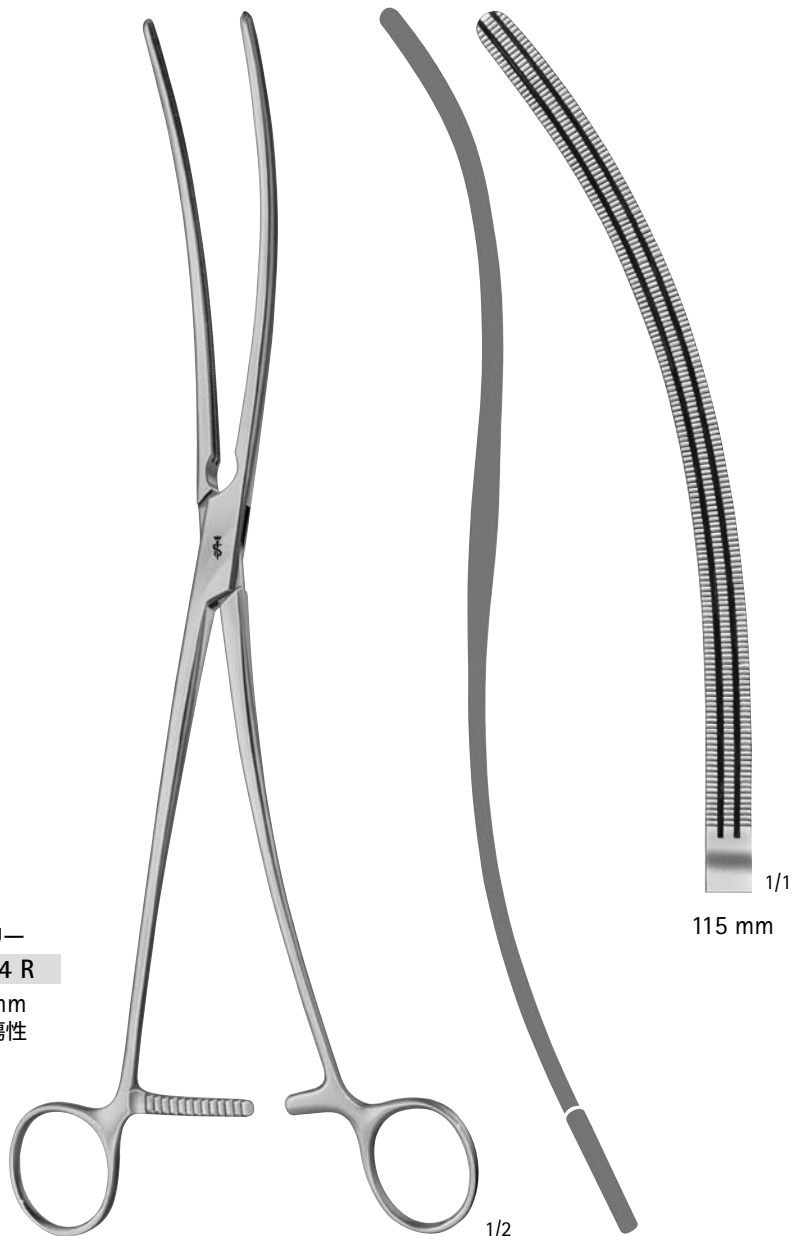

クーリー  
FB 764 R  
310 mm  
無外傷性

1/1  
115 mm





AN 911 R  
180 mm



AN 912 R  
180 mm

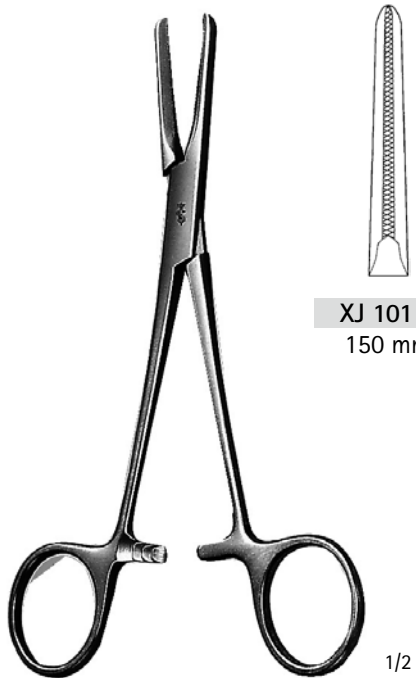

XJ 101 R  
150 mm

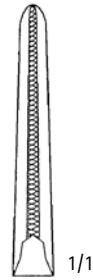

XJ 102 R  
175 mm



AN 913 R  
200 mm  
人工心肺用

XJ 101 R - XJ 102 R  
透析用

# 麦粒鉗子

Aesculap®

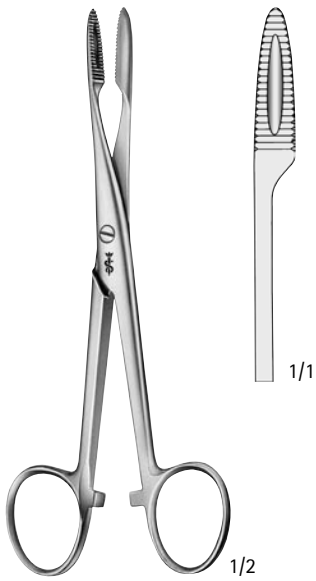

**BF 016 R**  
145 mm  
ラチェット付

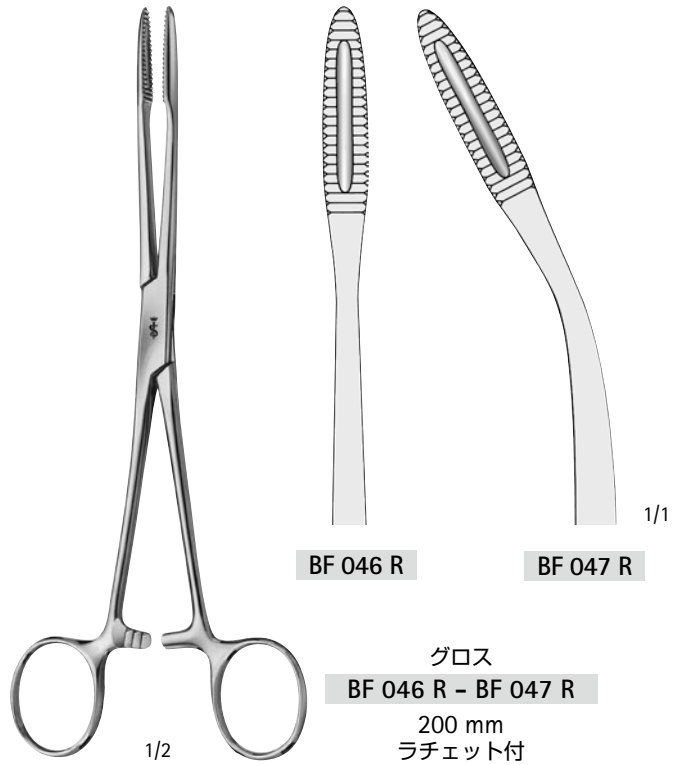

**BF 046 R**

**BF 047 R**

グロス  
**BF 046 R - BF 047 R**  
200 mm  
ラチェット付

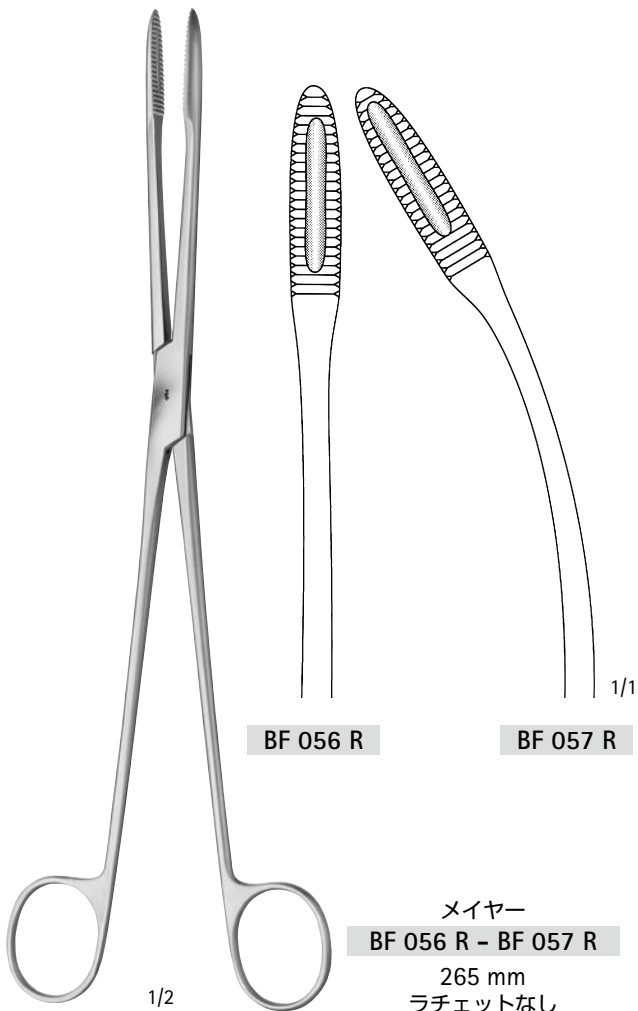

**BF 056 R**

**BF 057 R**

メイヤー  
**BF 056 R - BF 057 R**  
265 mm  
ラチェットなし

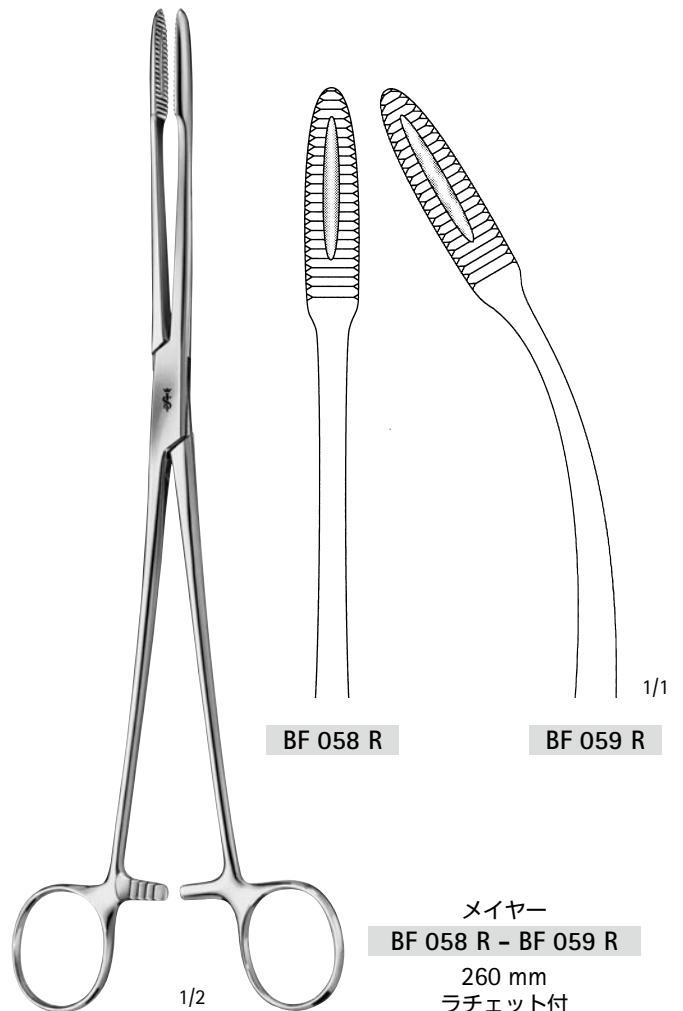

**BF 058 R**

**BF 059 R**

メイヤー  
**BF 058 R - BF 059 R**  
260 mm  
ラチェット付

# スポンジ鉗子

Aesculap®

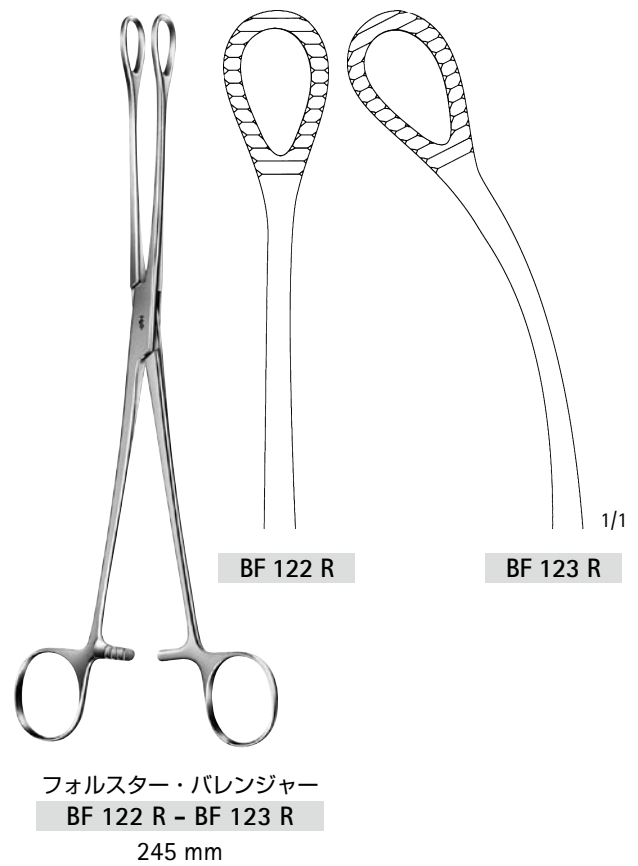
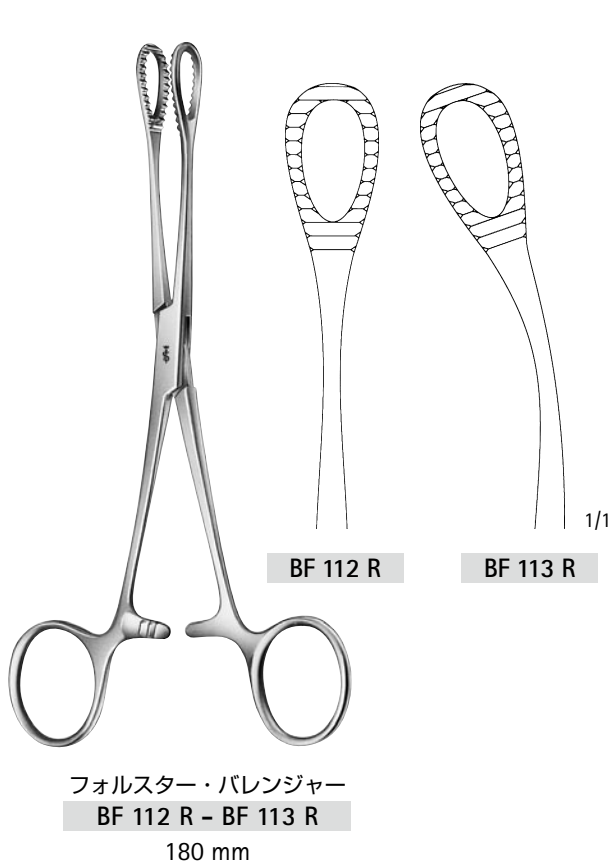
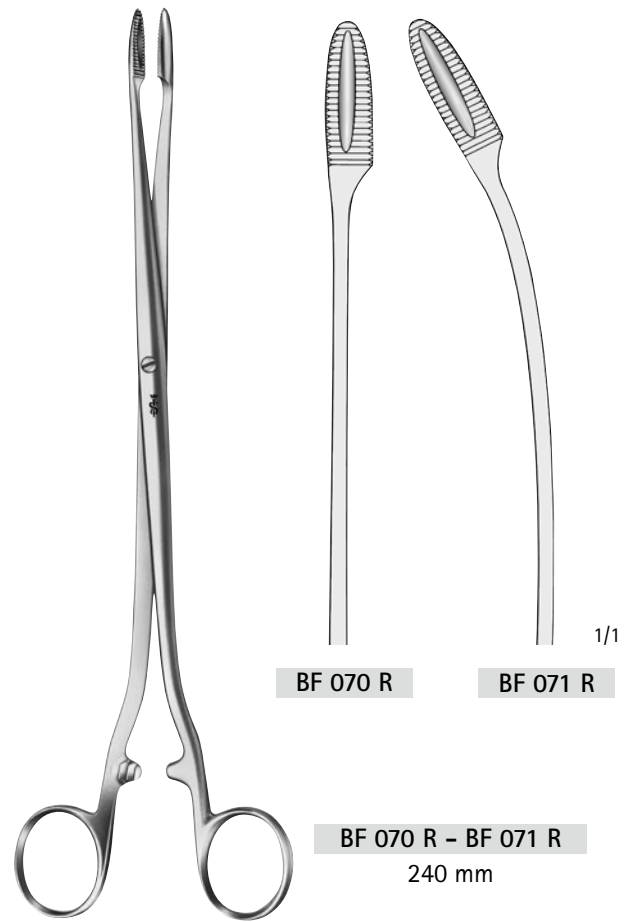
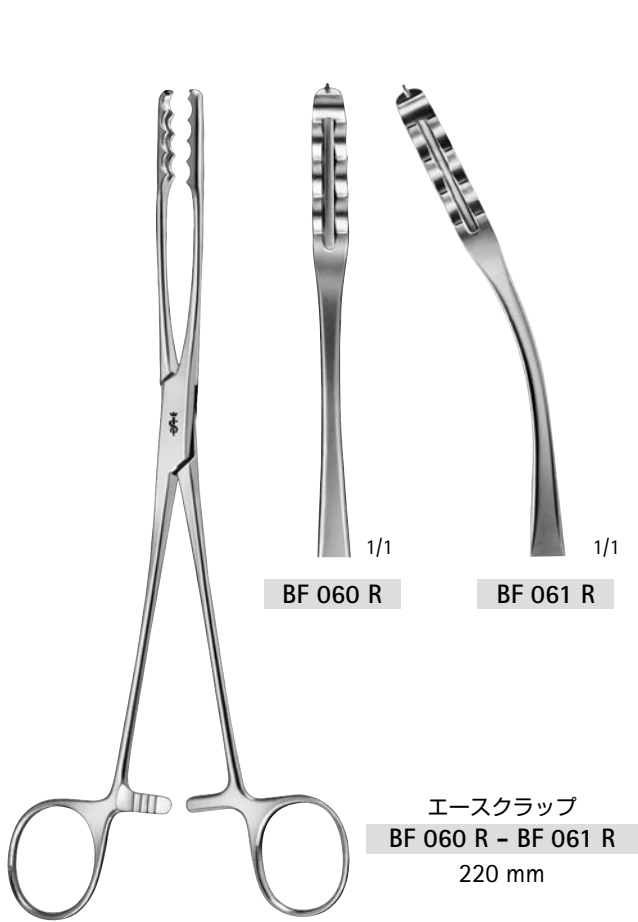

6. 鉗子

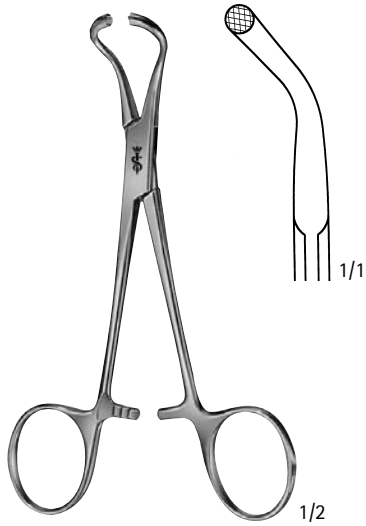

**BF 466 R**  
135 mm  
非穿孔



**BF 431 R**  
90 mm

バックハウス  
**BF 431 R - BF 433 R**

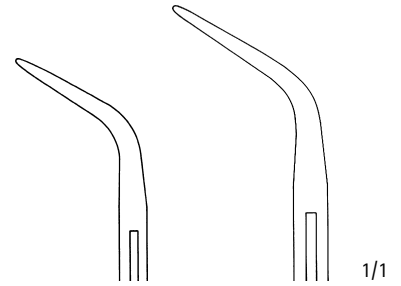

**BF 432 R**  
110 mm

**BF 433 R**  
135 mm

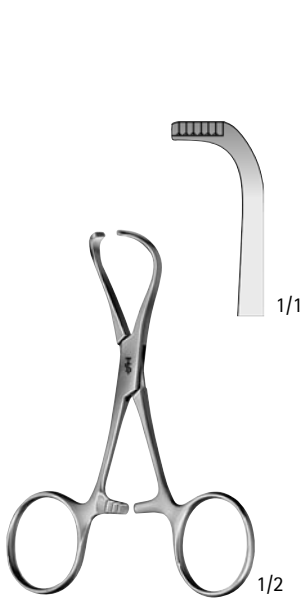

**BF 461 R**  
95 mm  
非穿孔

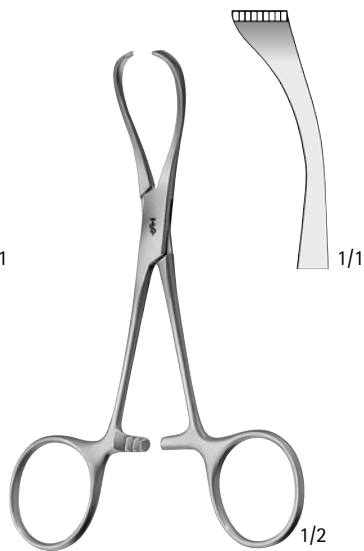

ローナ  
**BF 463 R**  
130 mm  
非穿孔

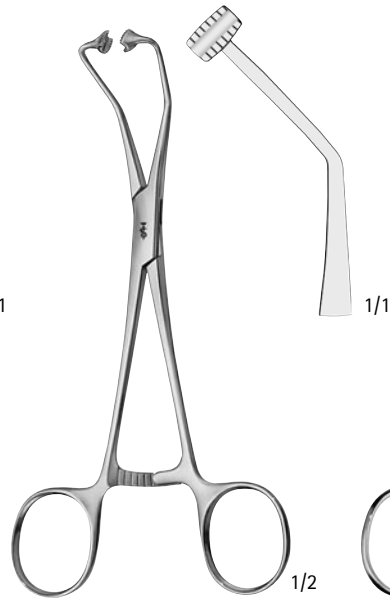

**BF 460 R**  
150 mm  
薄地用

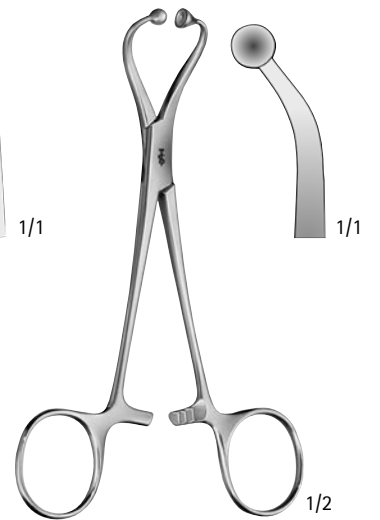

**BF 464 R**  
140 mm  
薄地用

# Aesculap® Surgical Instruments

## 7. 開創鉤



|                |     |
|----------------|-----|
| ■ 鋭鉤、フック ..... | 100 |
| ■ 開創鉤 .....    | 102 |
| ■ 腸圧定ヘラ .....  | 109 |
| ■ 骨盤鉤 .....    | 110 |

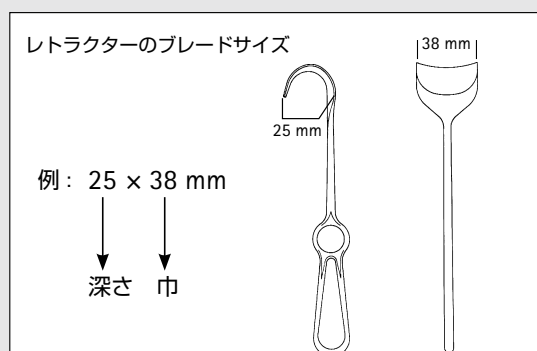



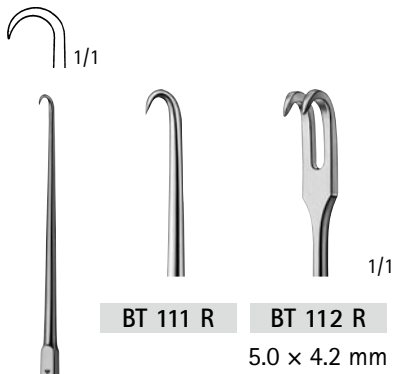
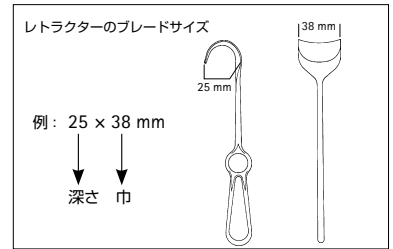

BT 111 R - BT 112 R  
鋭鉤  
165 mm

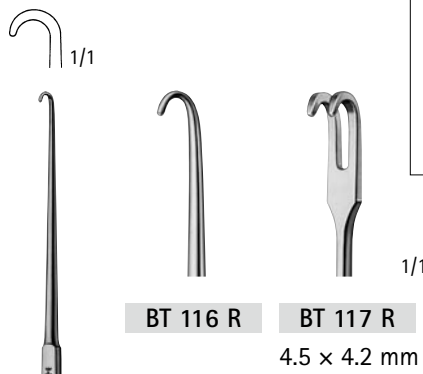

BT 116 R - BT 117 R  
鈍鉤  
165 mm

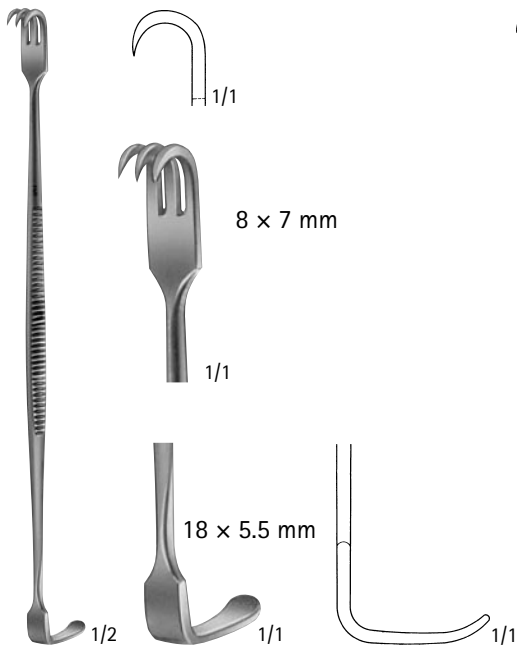

セム・ミラー  
BT 008 R  
165 mm

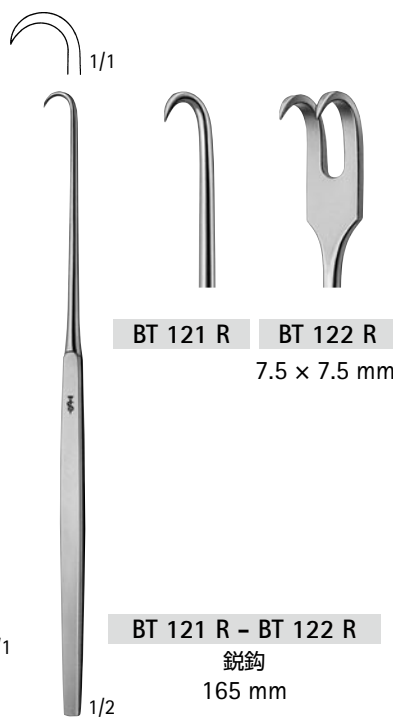

BT 121 R - BT 122 R  
鋭鉤  
165 mm

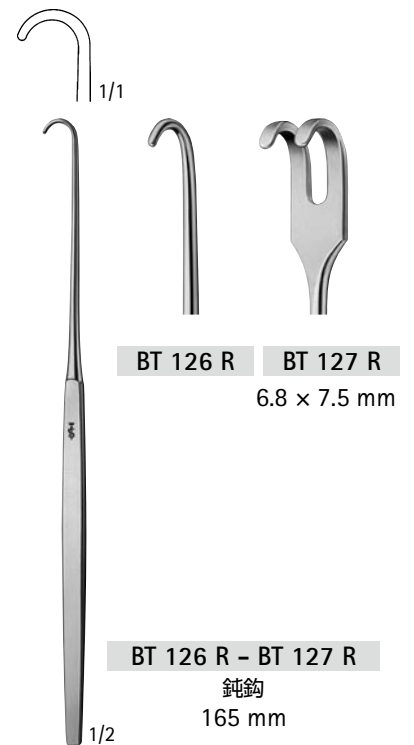

BT 126 R - BT 127 R  
鈍鉤  
165 mm





# 開創鉤



1/2





鋭鉤

1/1

|   |   |  |   |   |
|---|---|--|---|---|
|  |  |  |  |  |
| <b>BT 242 R</b><br>9 × 8 mm   | <b>BT 243 R</b><br>9 × 13 mm  | <b>BT 244 R</b><br>9 × 19 mm   | <b>BT 246 R</b><br>9 × 29 mm  | <b>BT 248 R</b><br>9 × 40 mm  |





鈍鉤

1/1

|   |   |  |   |   |
|---|---|--|---|---|
|  |  |  |  |  |
| <b>BT 252 R</b><br>8 × 8 mm   | <b>BT 253 R</b><br>8 × 13 mm  | <b>BT 254 R</b><br>8 × 19 mm   | <b>BT 256 R</b><br>8 × 29 mm  | <b>BT 258 R</b><br>8 × 40 mm  |

半鋭鉤

1/1

|   |   |  |   |
|---|---|--|---|
|  |  |  |  |
| <b>BT 257 R</b><br>8.5 × 8 mm   | <b>BT 259 R</b><br>8.5 × 13 mm  | <b>BT 260 R</b><br>8.5 × 19 mm   | <b>BT 261 R</b><br>8.5 × 29 mm  |

フォルクマン  
**BT 242 R - BT 261 R**  
220 mm





7. 開創鉤



1/2





半鋭鉤

1/1

|   |   |   |   |
|---|---|---|---|
|  |  |  |  |
| <b>BT 262 R</b><br>16 × 9 mm  | <b>BT 263 R</b><br>16 × 14 mm   | <b>BT 264 R</b><br>16 × 20 mm   | <b>BT 266 R</b><br>16 × 30 mm   |

鈍鉤

1/1

|   |   |   |   |
|---|---|---|---|
|  |  |  |  |
| <b>BT 272 R</b><br>15.5 × 9 mm  | <b>BT 273 R</b><br>15.5 × 14 mm   | <b>BT 274 R</b><br>15.5 × 20 mm   | <b>BT 276 R</b><br>15.5 × 30 mm   |

コッヘル  
**BT 262 R - BT 276 R**  
220 mm

レトラクターのブレードサイズ

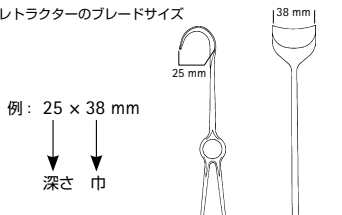

例: 25 × 38 mm

深さ 巾



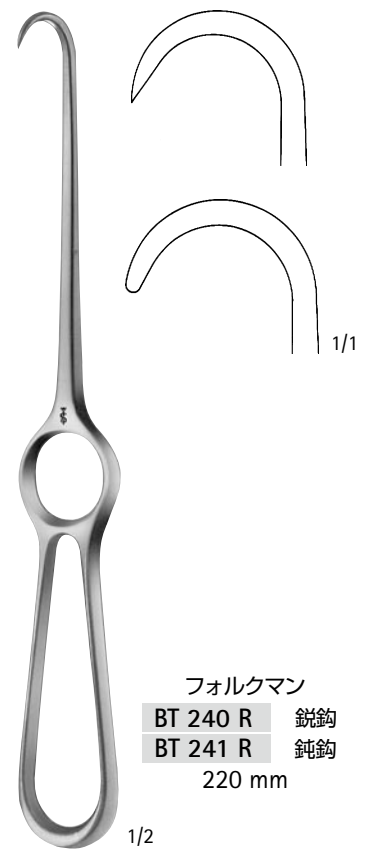

ランゲンベック・グリーン  
BT 177 R - BT 178 R  
160 mm



ランゲンベック・マナフェルト  
BT 943 R - BT 946 R  
155 mm





XJ 301 R  
25 × 10 mm  
1A

ランゲンベック  
XJ 301 R - XJ 308 R  
210 mm

1/2

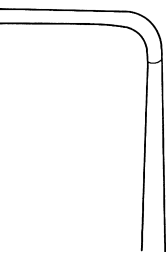

1/1  
23 × 8 mm



BT 340 R  
210 mm

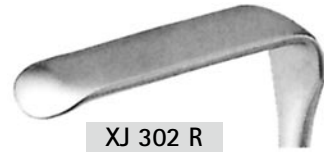

XJ 302 R  
40 × 13 mm  
2A

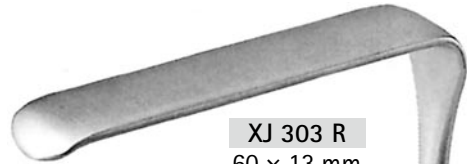

XJ 303 R  
60 × 13 mm  
2B



XJ 304 R  
40 × 18 mm  
3A

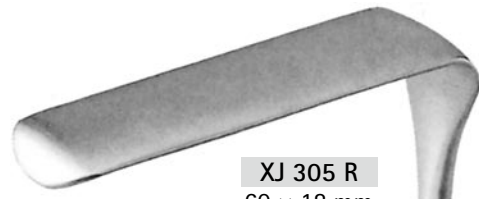

XJ 305 R  
60 × 18 mm  
3B

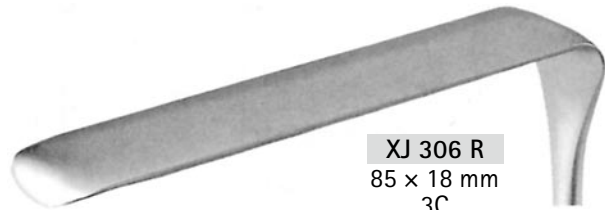

XJ 306 R  
85 × 18 mm  
3C

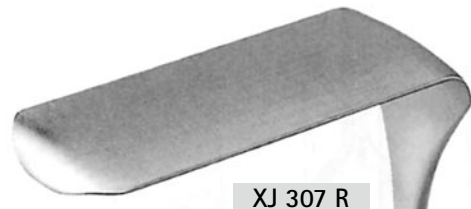

XJ 307 R  
60 × 25 mm  
4A

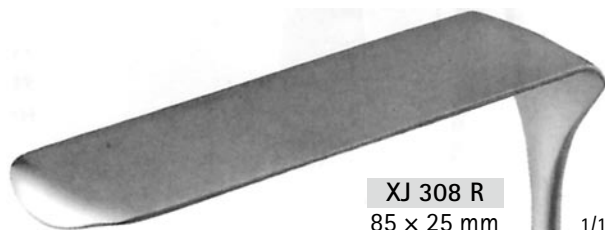

XJ 308 R  
85 × 25 mm  
4B

1/1



コッヘル・ランゲンベック  
BT 356 R - BT 361 R  
215 mm

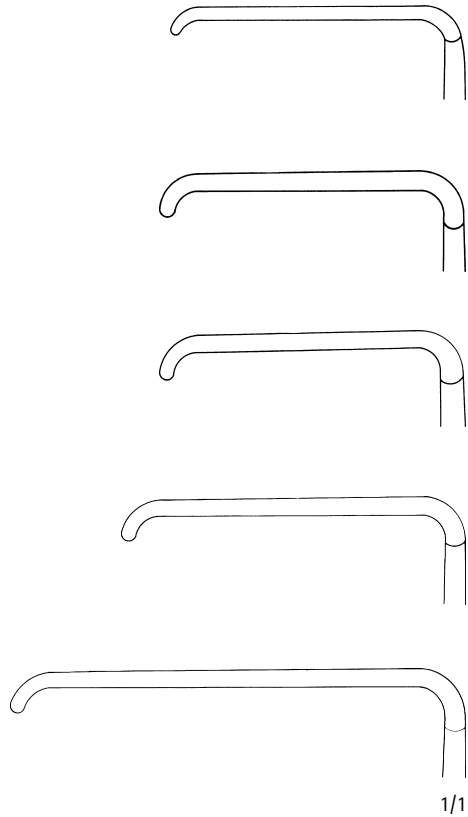

コッヘル  
BT 372 R - BT 373 R  
230 mm

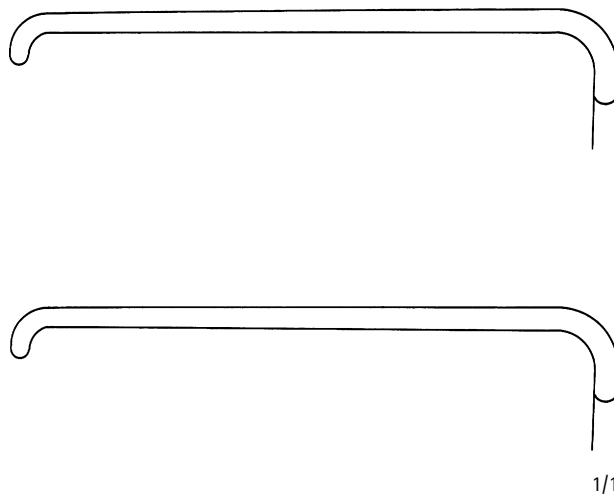



フリッチ  
BT 655 R - BT 659 R  
235 mm

1/2

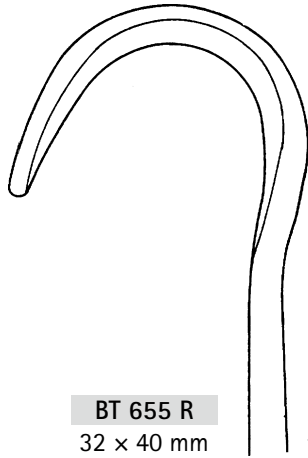

BT 655 R  
32 × 40 mm

1/1

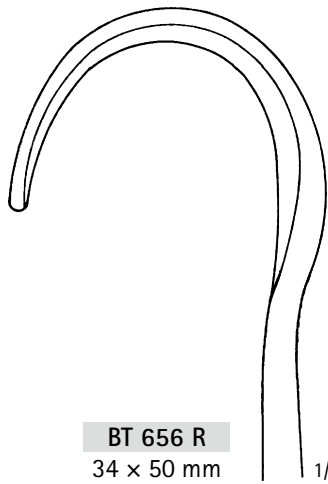
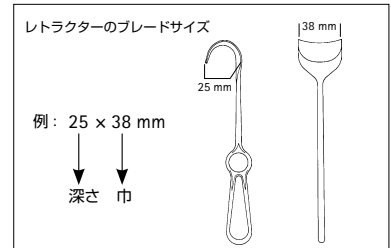

BT 656 R  
34 × 50 mm

1/1

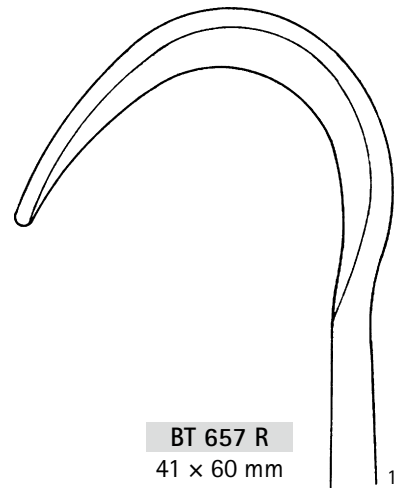

BT 657 R  
41 × 60 mm

1/1

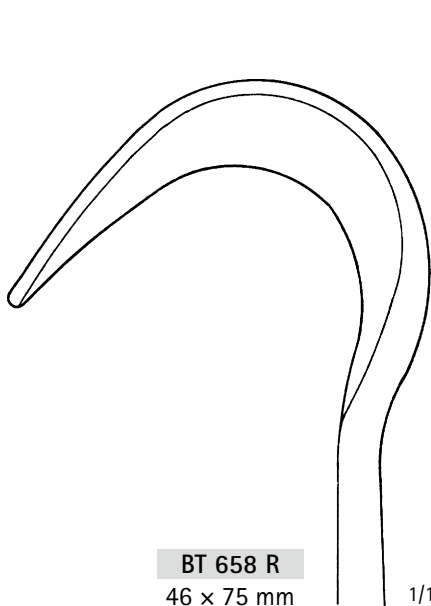

BT 658 R  
46 × 75 mm

1/1

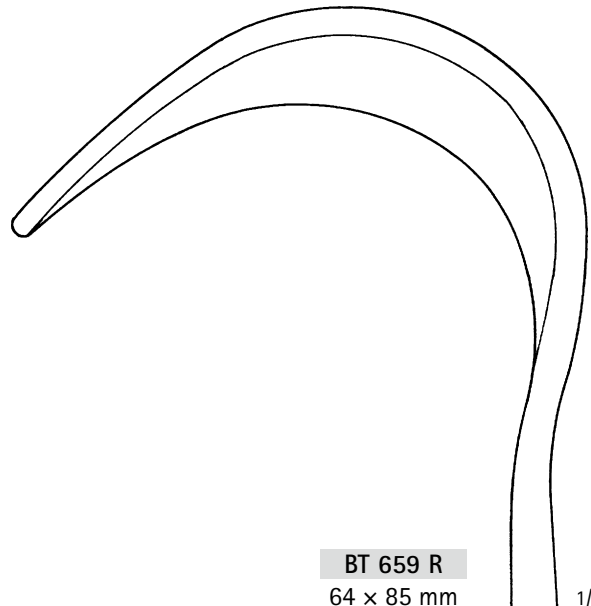

BT 659 R  
64 × 85 mm

1/1

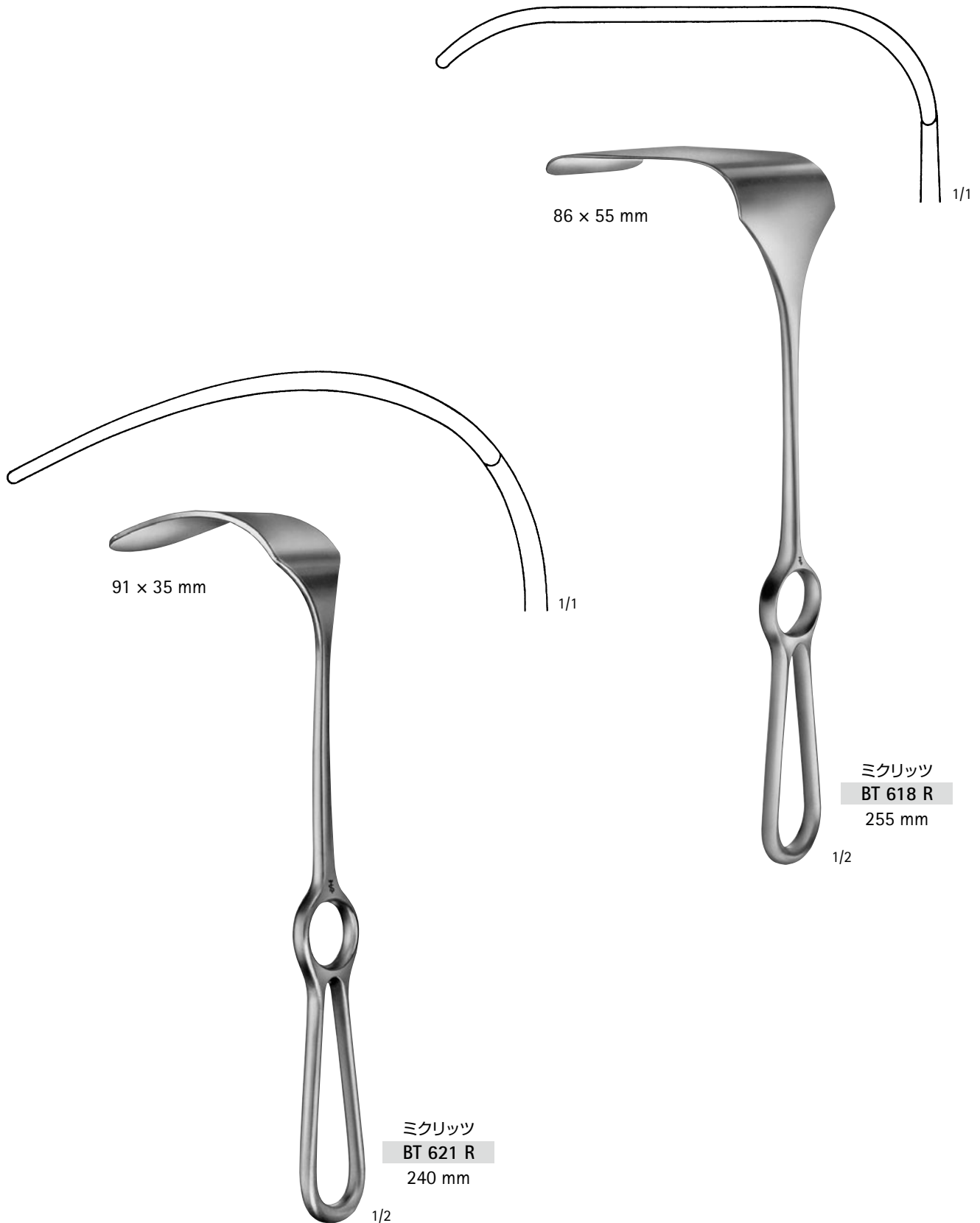

# 開創鉤

Aesculap®

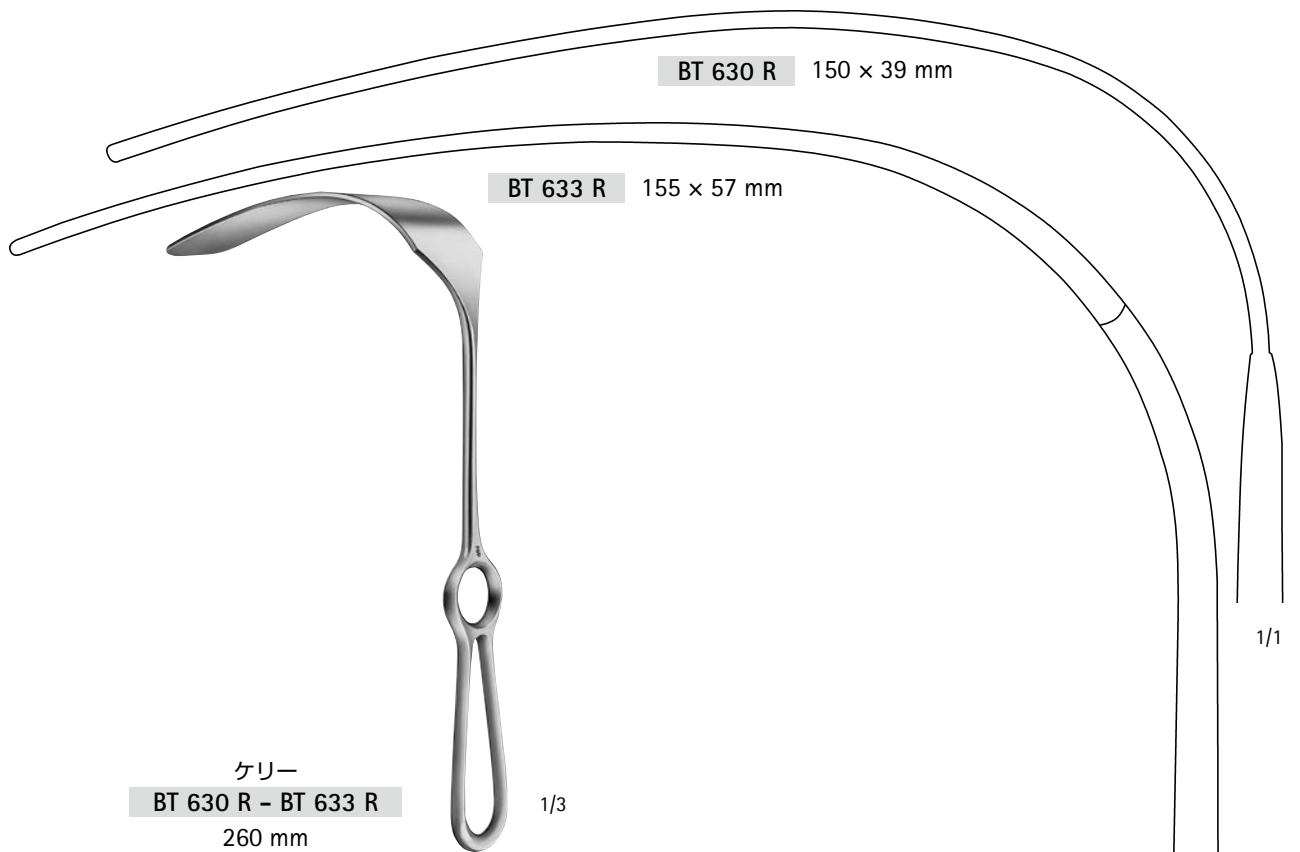

7. 開創鉤

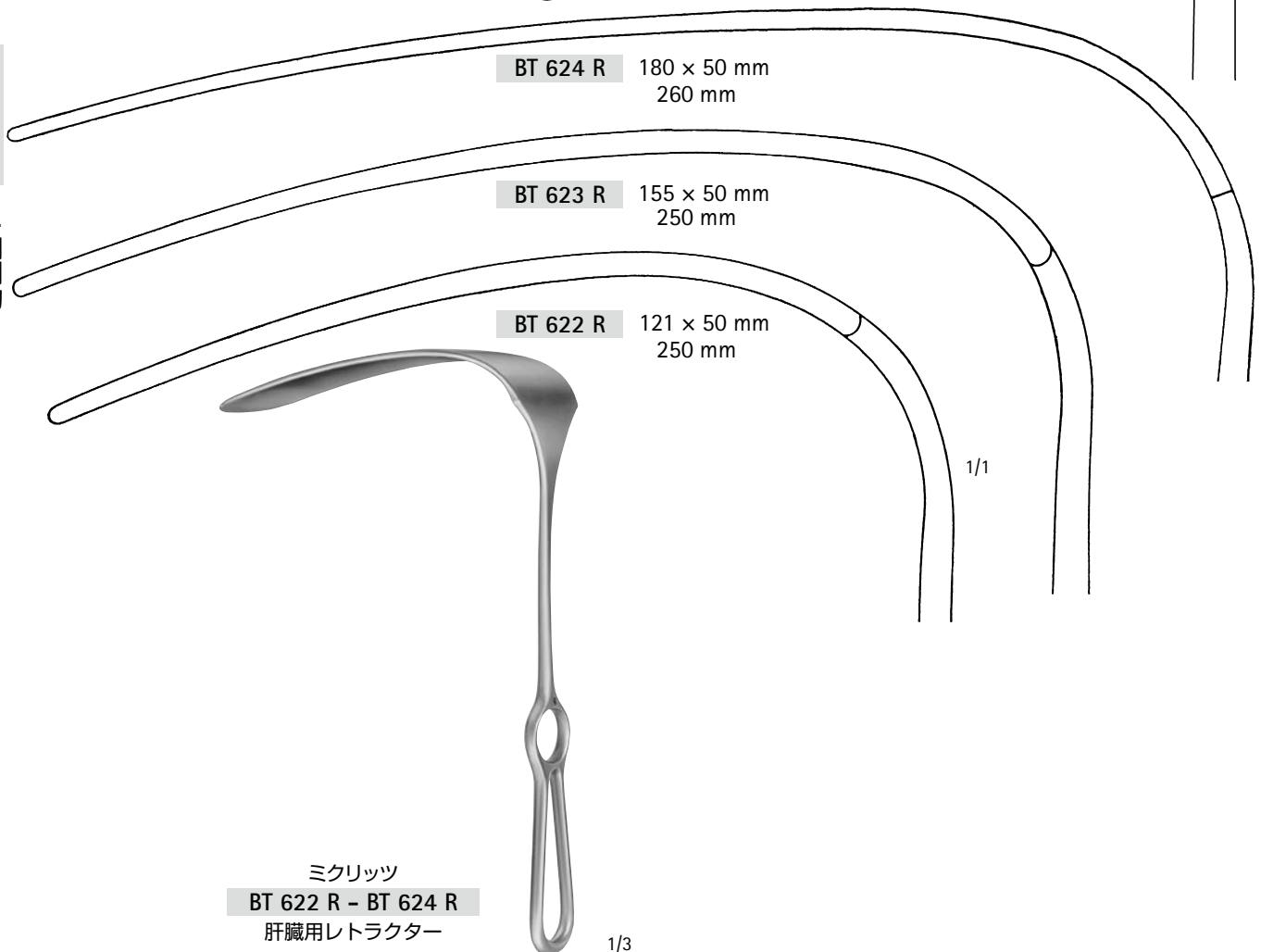



BT 756 R 25 mm  
BT 761 R 30 mm  
BT 762 R 40 mm  
BT 763 R 50 mm  
330 mm  
マレアブル



BT 751 R 200 × 12 mm  
BT 752 R 200 × 17 mm  
BT 755 R 250 × 25 mm  
マレアブル

# 骨盤鈎

Aesculap®

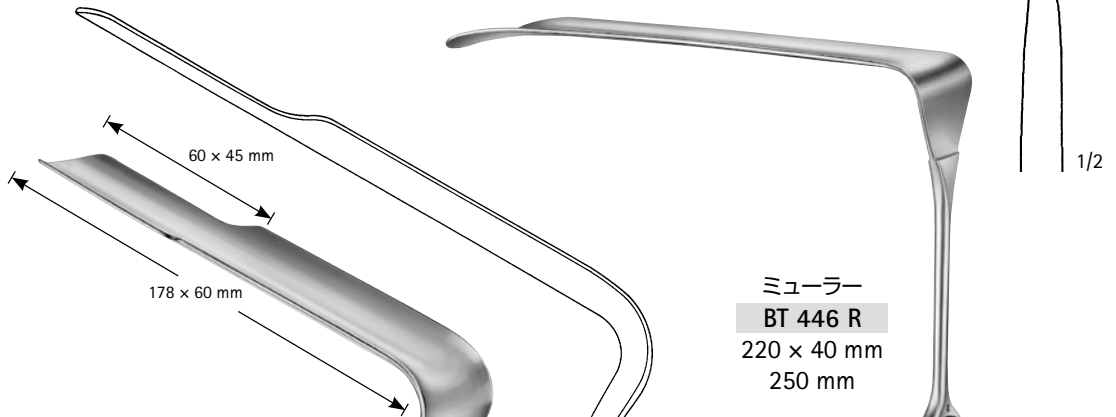
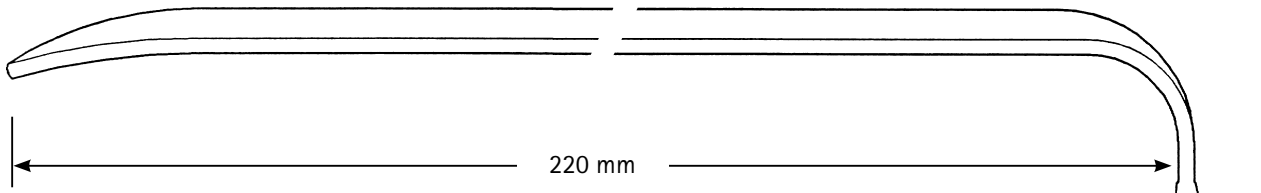

ミュラー  
BT 446 R  
220 x 40 mm  
250 mm

セントマークス  
BT 674 R  
骨盤鈎  
330 mm

1/3

1/3

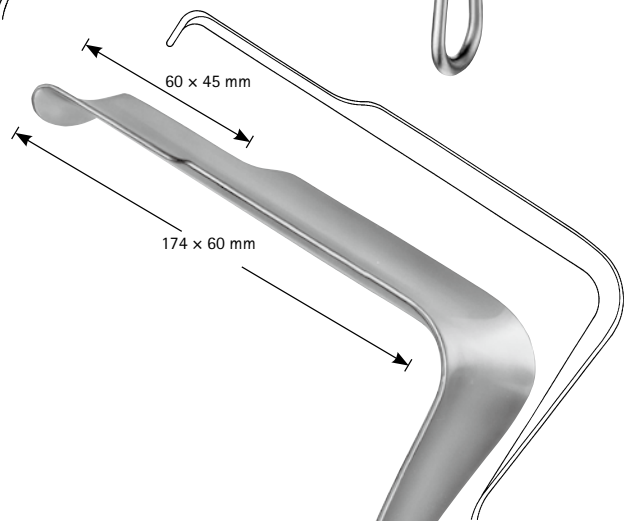

セントマークス  
BT 672 R  
骨盤鈎  
330 mm

1/3

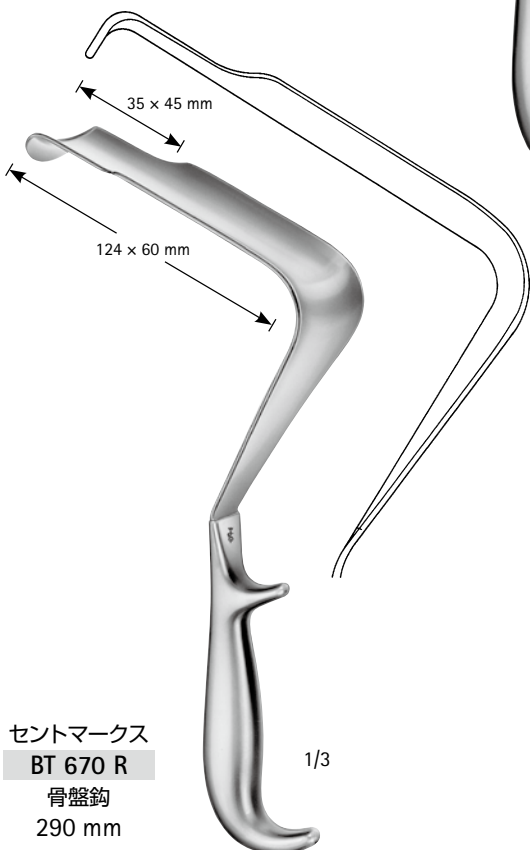

セントマークス  
BT 670 R  
骨盤鈎  
290 mm

1/3

7. 開創鈎



# Aesculap® Surgical Instruments

## 8. 開創器

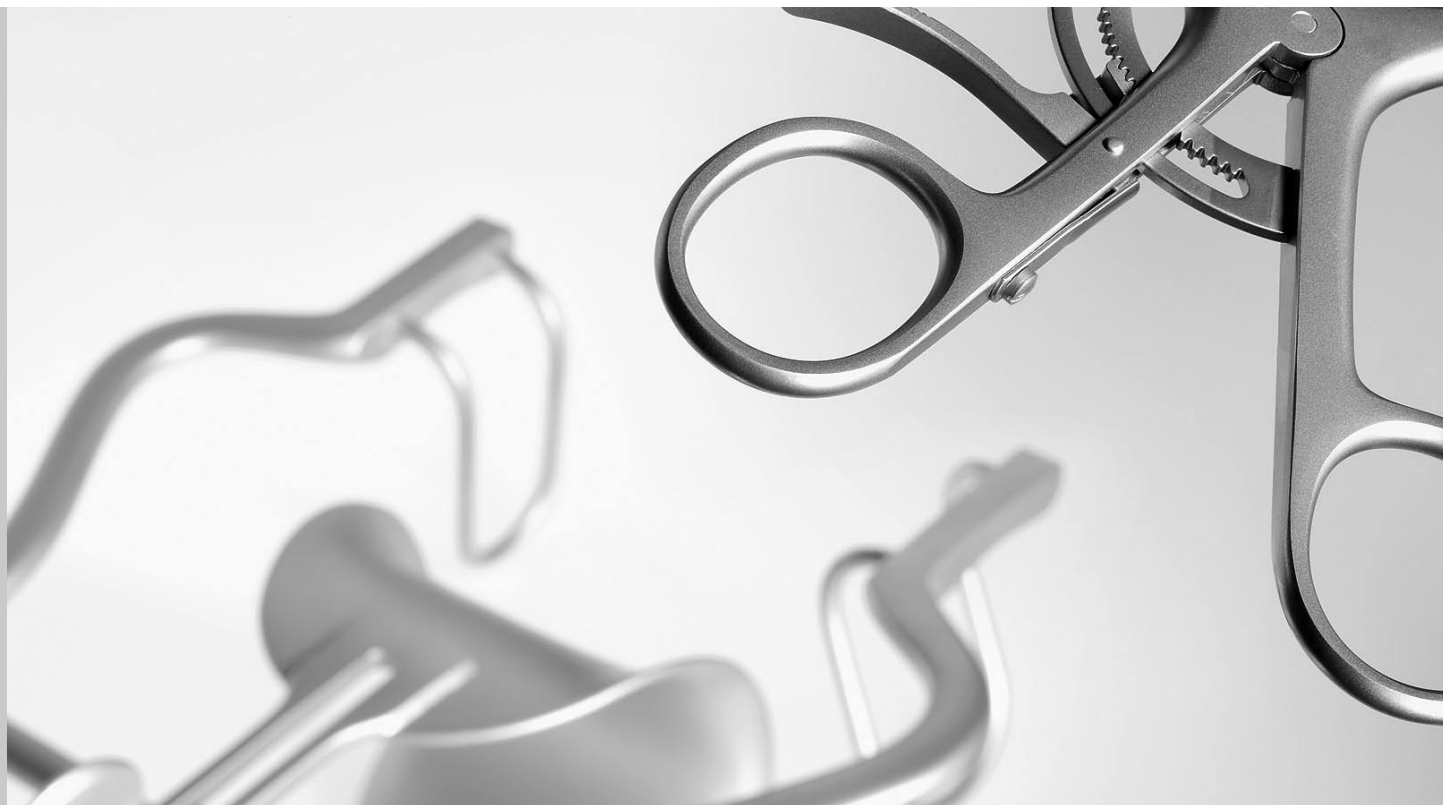

|               |     |
|---------------|-----|
| ■ 開創器.....    | 112 |
| ■ 腹壁開創器 ..... | 115 |
| ■ 開胸器.....    | 118 |

 1/1  
**BV 010 R** **BV 011 R**



アルム  
**BV 010 R** 70 mm  
**BV 011 R** 100 mm  
 4 × 4 爪  
 半鋭

 1/1

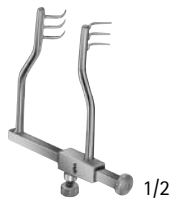

ローガン・ライル改良型  
**BV 013 R**  
 50 mm  
 3 × 3 鋭爪

 1/1

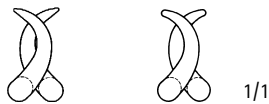

ランカスター  
**OA 225 R**  
 80 mm

 1/1

**BV 030 R** **BV 032 R**  
 鋭 鈍

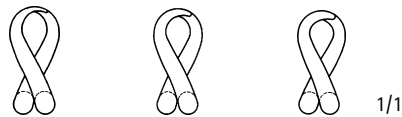

ヤンゼン  
**BV 030 R - BV 032 R**  
 100 mm  
 3 × 3 爪

 1/1

**BV 070 R** **BV 066 R** **BV 073 R**  
 鋭 半鋭 鈍

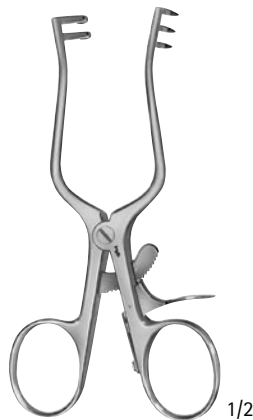

ウェイトラナー  
**BV 070 R · BV 066 R · BV 073 R**  
 110 mm  
 2 × 3 爪

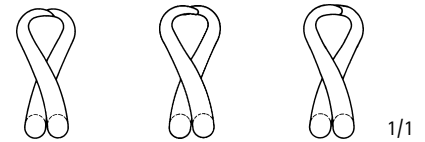
 1/1

**BV 071 R** **BV 067 R** **BV 074 R**  
 鋭 半鋭 鈍

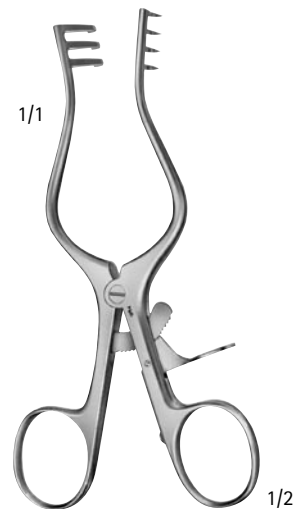

ウェイトラナー  
**BV 071 R · BV 067 R · BV 074 R**  
 130 mm  
 3 × 4 爪

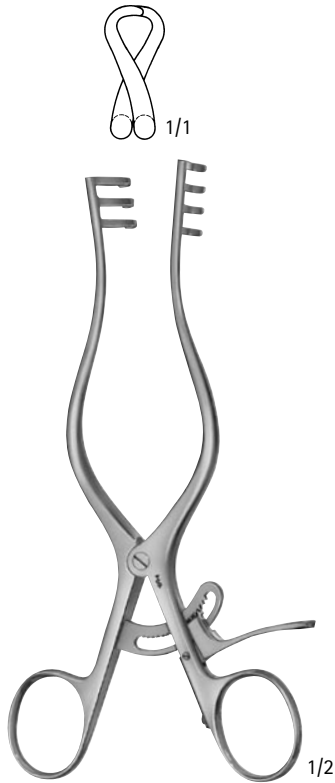

ウェイトラナー  
BV 075 R  
165 mm  
3 × 4 鈍爪

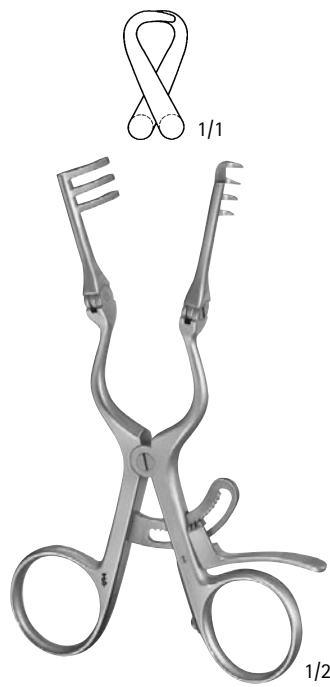

アドソン・ベビー  
BV 085 R  
140 mm  
3 × 4 半鈍爪



ウェイトラナー  
BV 104 R  
130 mm  
3 × 4 鈍爪

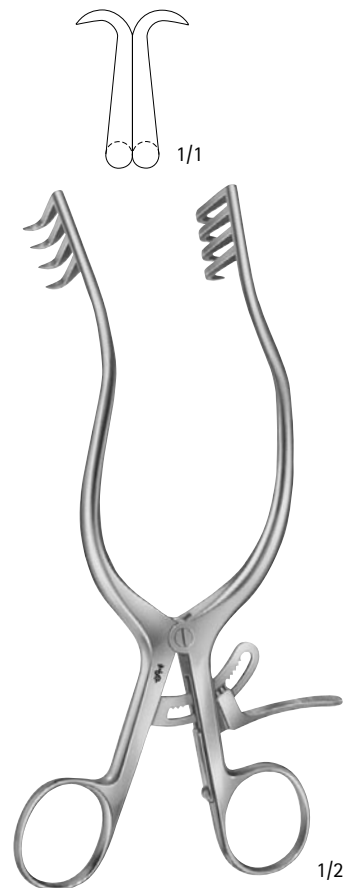

アンダーソン・アドソン  
BV 250 R  
190 mm  
4 × 4 鋭爪

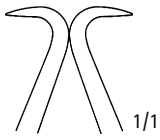

ゲルピー  
BV 996 R

135 mm  
臍用

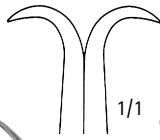

ゲルピー  
BV 997 R

175 mm  
皮膚・臍用

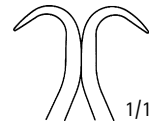

ドゥベーカー  
BV 998 R

100 mm  
小児・大腿用

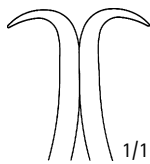

ドゥベーカー  
BV 999 R

145 mm  
大腿用



ゲルピー  
XJ 351 R - XJ 352 R

スタンダードタイプ



浅型  
XJ 351 R  
160 mm  
深さ：45 mm



深型  
XJ 352 R  
170 mm  
深さ：50 mm

# 腹壁開創器

Aesculap®

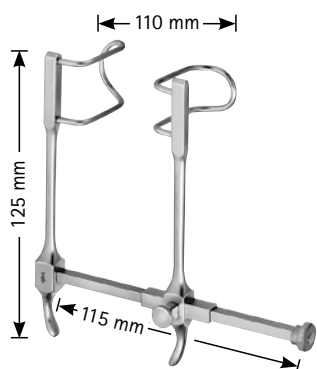

ゴッセ  
BV 500 R  
ブレード 38 mm (深さ)

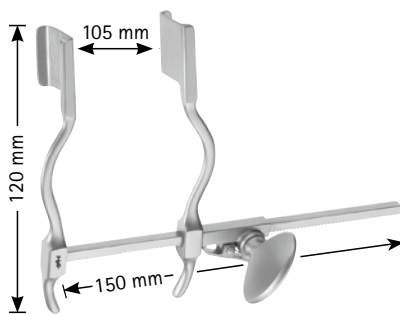

ヘルツラー  
BV 512 R  
ブレードサイズ 20 × 25 mm  
(深さ × 巾)

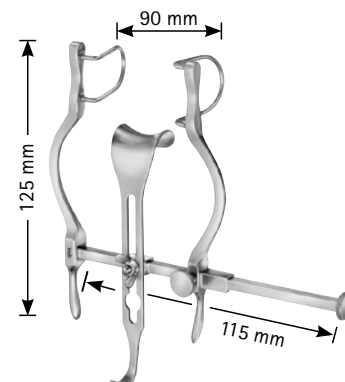

バルファー・ベビー  
BV 601 R  
ラテラルブレード 27 mm (深さ)  
センターブレード  
BV 602 R サイズ: 21 × 24 mm (深さ × 巾)

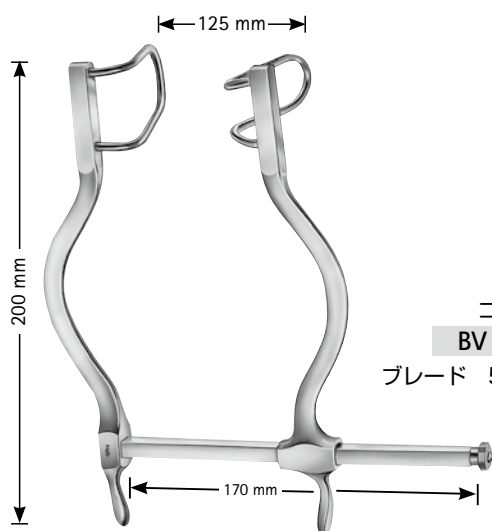

ゴッセ  
BV 502 R  
ブレード 55 mm (深さ)

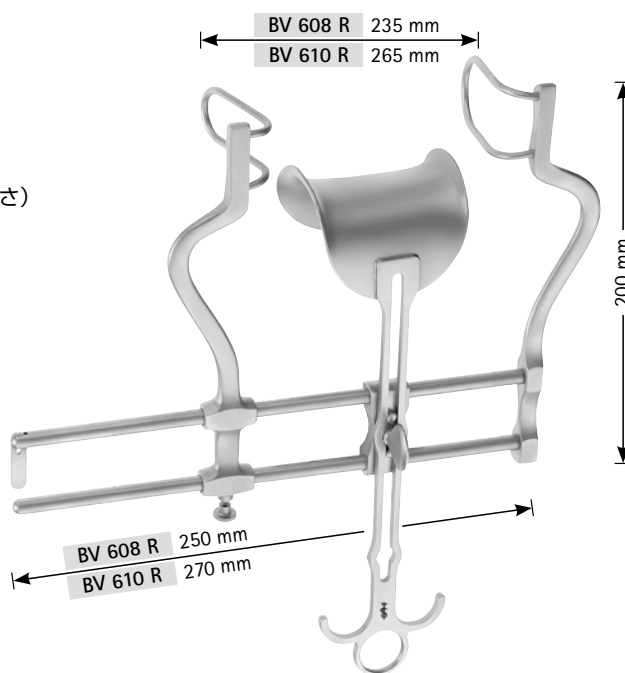

バルファー  
BV 608 R - BV 610 R

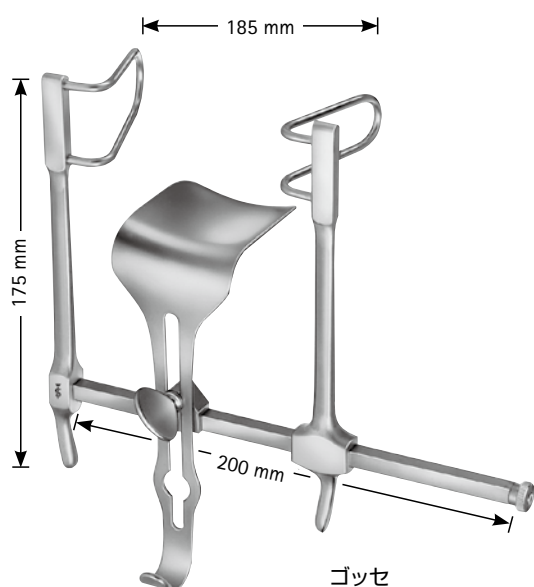

ゴッセ  
BV 505 R  
ラテラルブレード 58 mm (深さ)  
センターブレード  
BV 506 R サイズ: 59 × 57 mm (深さ × 巾)

|          |            |            |          |
|----------|------------|------------|----------|
| セット:     | BV 608 R   | BV 610 R   |          |
| ラテラルブレード | 60 mm      | 90 mm      | (深さ)     |
| センターブレード | BV 609 R   | BV 611 R   |          |
|          | 62 × 76 mm | 80 × 80 mm | (深さ × 巾) |

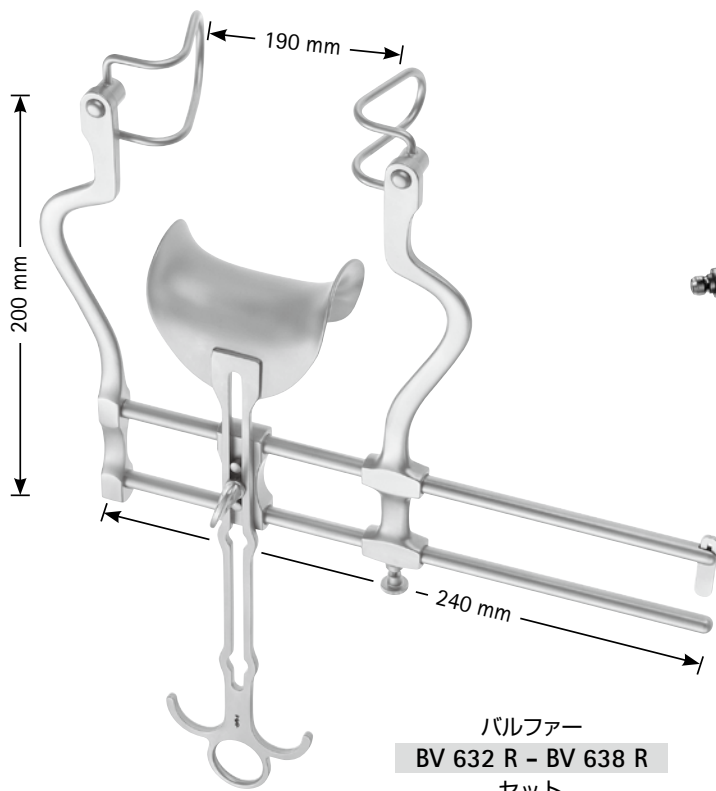

バルファ  
BV 632 R - BV 638 R  
セット

- BV 622 R**  
50 mm (深さ)
  - BV 624 R**  
60 mm (深さ)
  - BV 626 R**  
75 mm (深さ)
  - BV 628 R**  
90 mm (深さ)
- ラテラルブレード  
ブレード販売位=1対  
ボールスナップ固定

8. 開創器

| セット:     | BV 632 R               | BV 634 R               | BV 636 R               | BV 638 R                        |
|----------|------------------------|------------------------|------------------------|---------------------------------|
| スプレッター   | BV 621 R               | BV 621 R               | BV 621 R               | BV 621 R                        |
| ラテラルブレード | BV 622 R<br>50 mm      | BV 624 R<br>60 mm      | BV 626 R<br>75 mm      | BV 628 R<br>90 mm (深さ)          |
| センターブレード | BV 606 R<br>47 × 80 mm | BV 609 R<br>62 × 76 mm | BV 611 R<br>80 × 80 mm | BV 611 R<br>80 × 80 mm (深さ × 巾) |

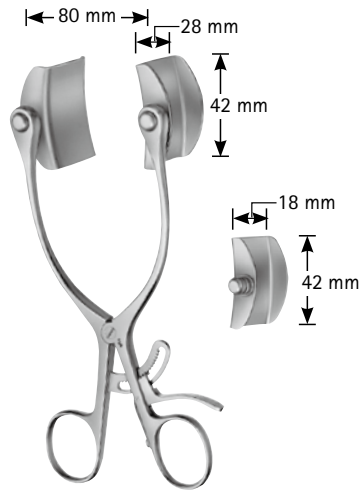

ベビー・コラン  
BV 329 R  
セット

(セット内容)  
スプレッター 28 × 42 mm (1 対)  
ブレード 18 × 42 mm (1 対)

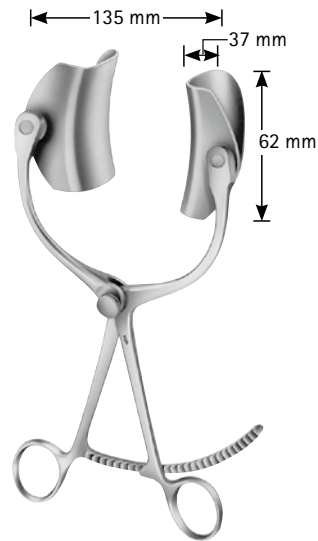

コラン  
BV 530 R  
セット

(セット内容)  
スプレッター BV 520 R  
ブレード (1 対) BV 551 R

|          |        |
|----------|--------|
| BV 531 R | 135 mm |
| BV 532 R | 160 mm |
| BV 533 R | 160 mm |



コラン  
BV 531 R - BV 533 R  
セット

| セット :    | BV 531 R   | BV 532 R   | BV 533 R            |
|----------|------------|------------|---------------------|
| スプレッター   | BV 522 R   | BV 523 R   | BV 523 R            |
| ラテラルブレード | BV 551 R   | BV 552 R   | BV 553 R            |
|          | 37 × 62 mm | 37 × 80 mm | 37 × 98 mm (深さ × 巾) |
| センターブレード | BV 361 R   | BV 362 R   | BV 363 R            |
|          | 54 × 55 mm | 54 × 67 mm | 52 × 76 mm (深さ × 巾) |

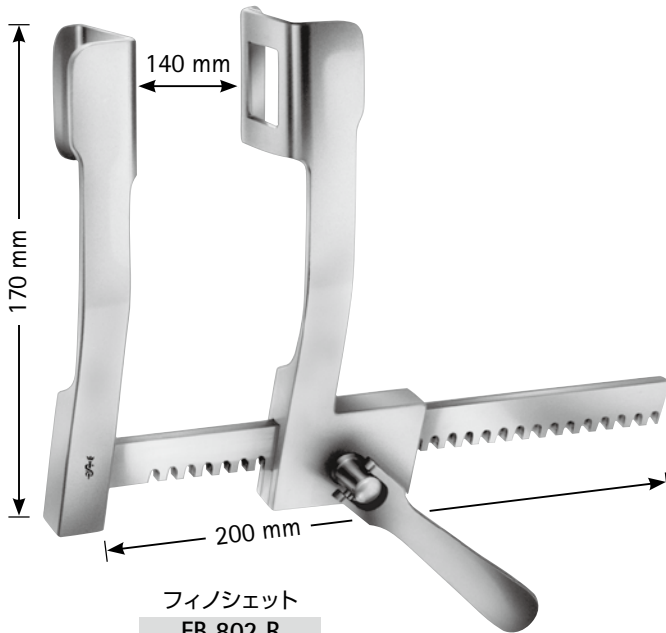

フィノシエツト  
**FB 802 R**  
 ブレード 36 × 45 mm (深さ × 巾)

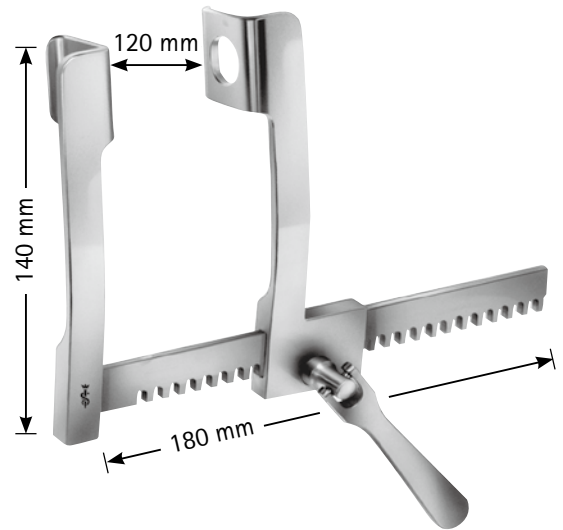

**FB 836 R**  
 ブレード 28 × 32 mm (深さ × 巾)

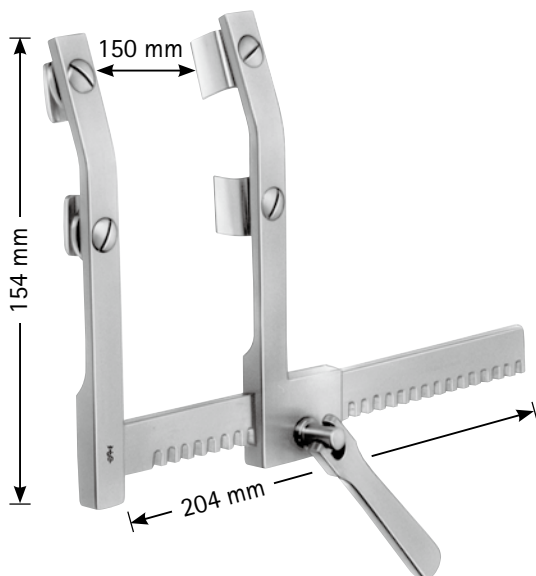

モース  
**FB 845 R**  
 小児用  
 ブレード 12 × 20 mm (深さ × 巾)

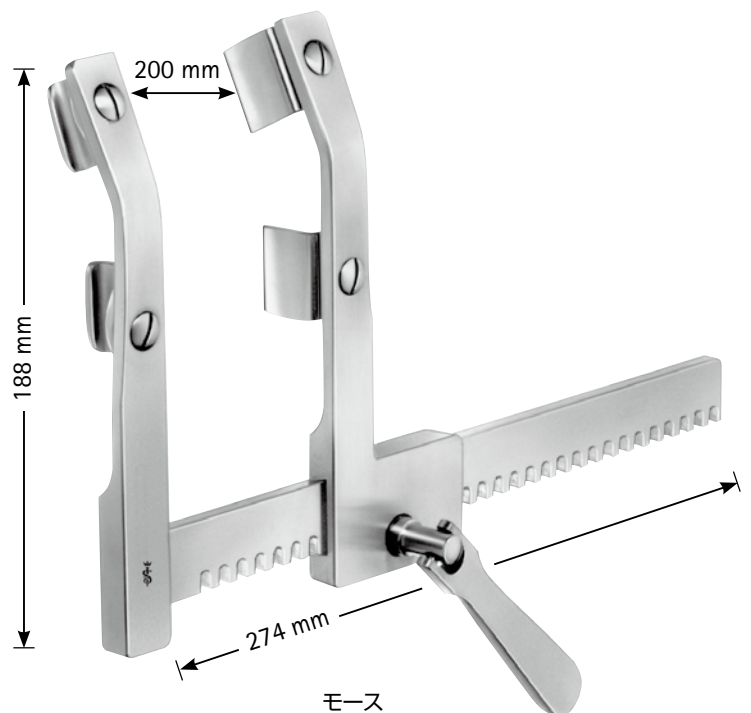

モース  
**FB 846 R**  
 成人用  
 ブレード 19 × 29 mm (深さ × 巾)



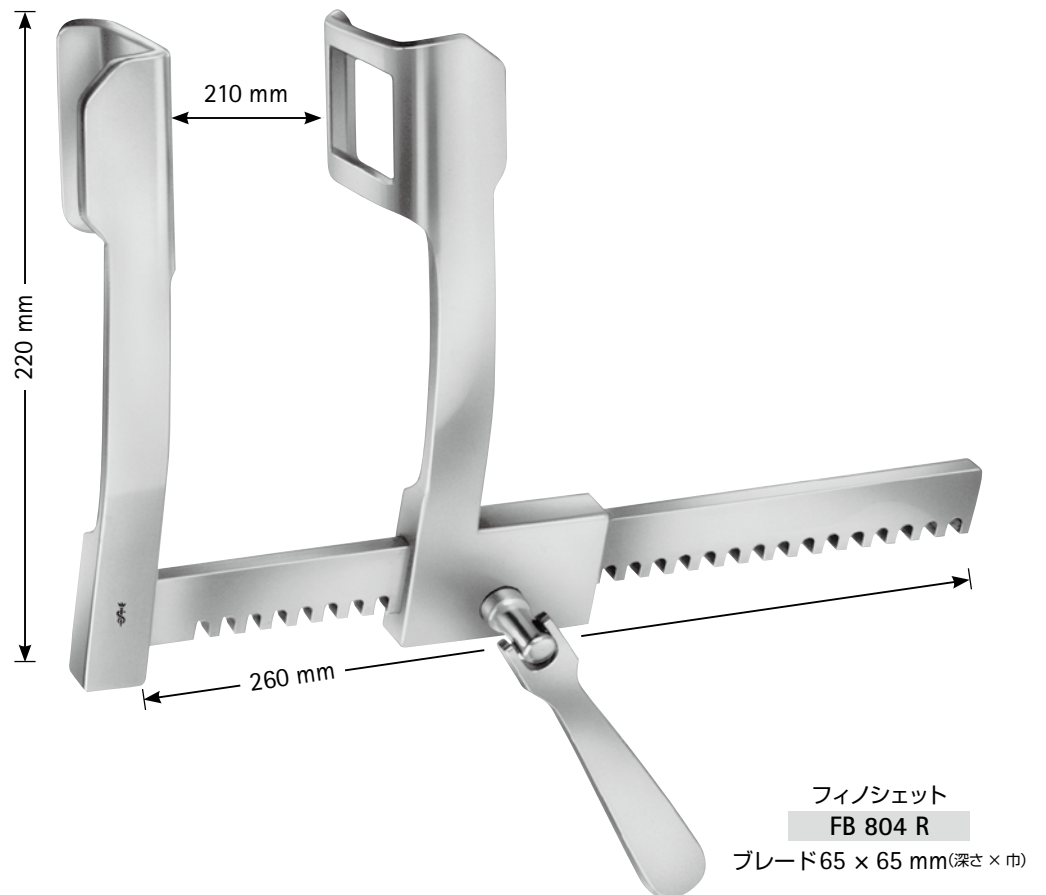
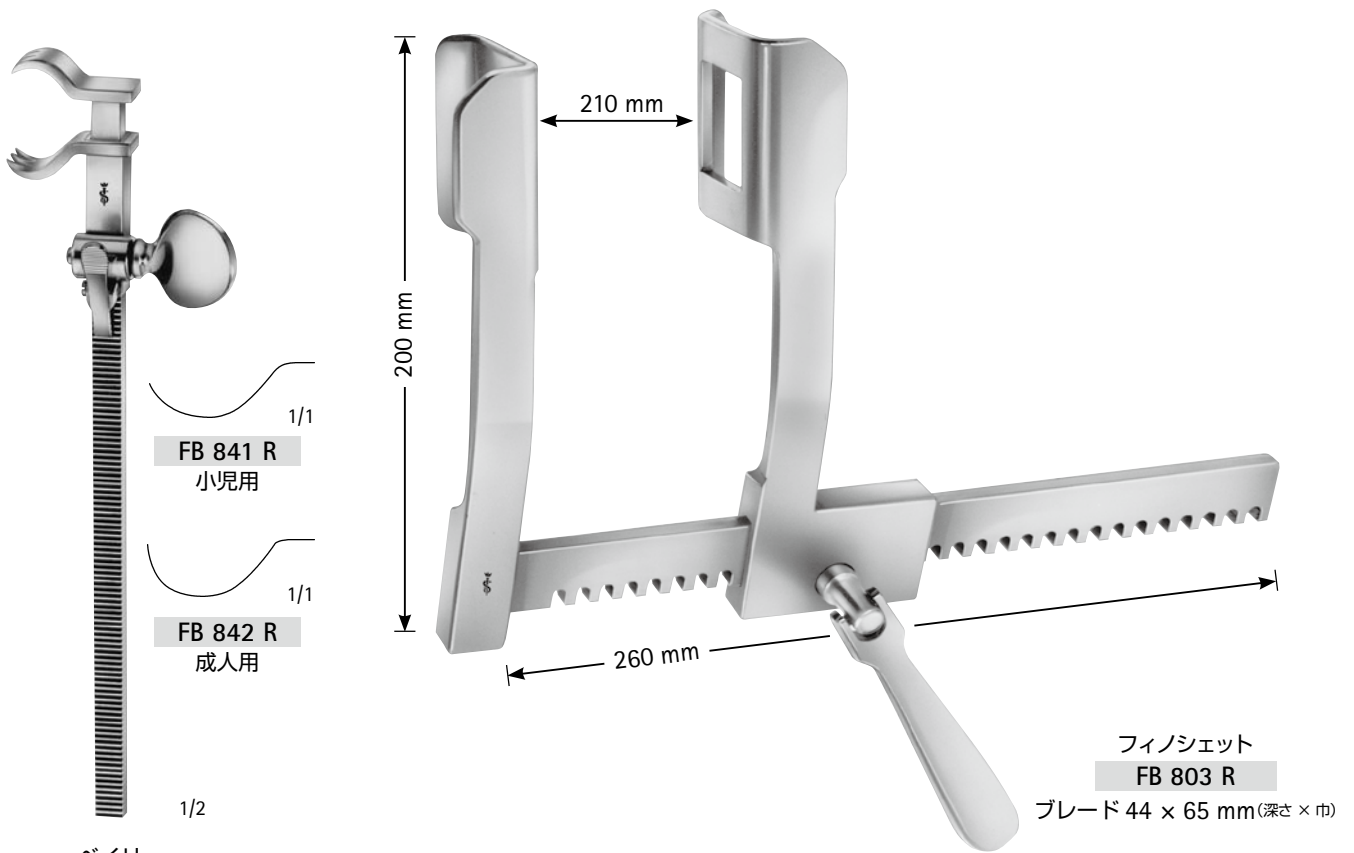

## アルミ製フィノシエット開胸器

Aesculap®

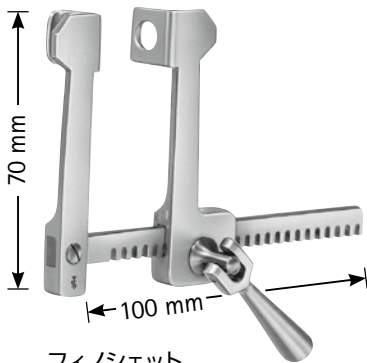

フィノシエット  
FC 040 A  
ブレード  
12 × 15 mm (深さ × 巾)

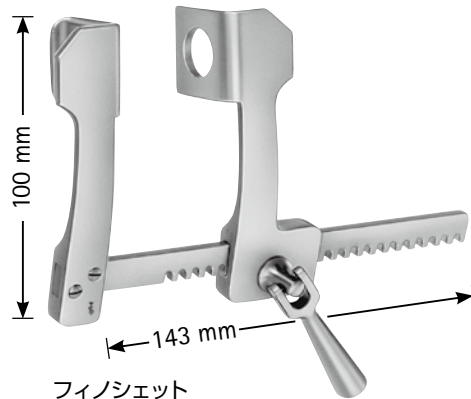

フィノシエット  
FC 041 A  
ブレード  
28 × 30 mm (深さ × 巾)

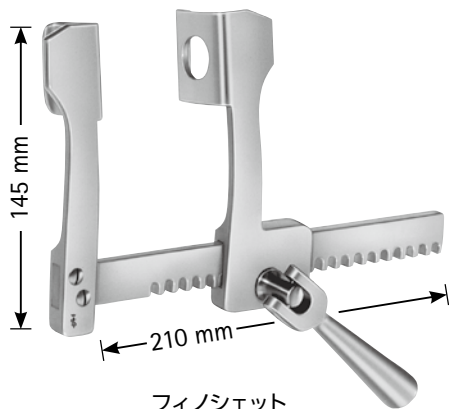

フィノシエット  
FC 042 A  
ブレード  
31 × 45 mm (深さ × 巾)

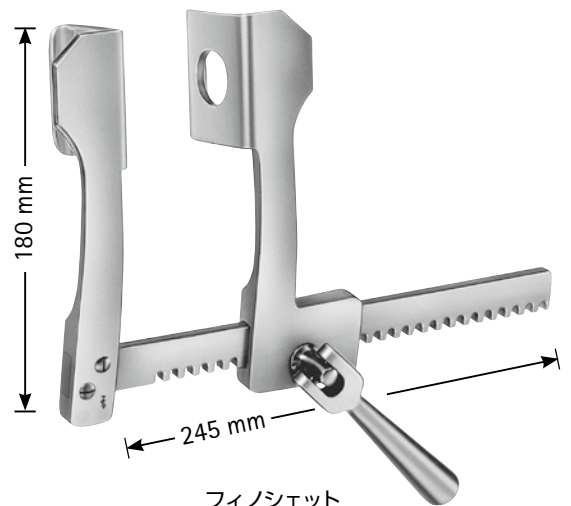

フィノシエット  
FC 043 A  
ブレード  
42 × 61 mm (深さ × 巾)

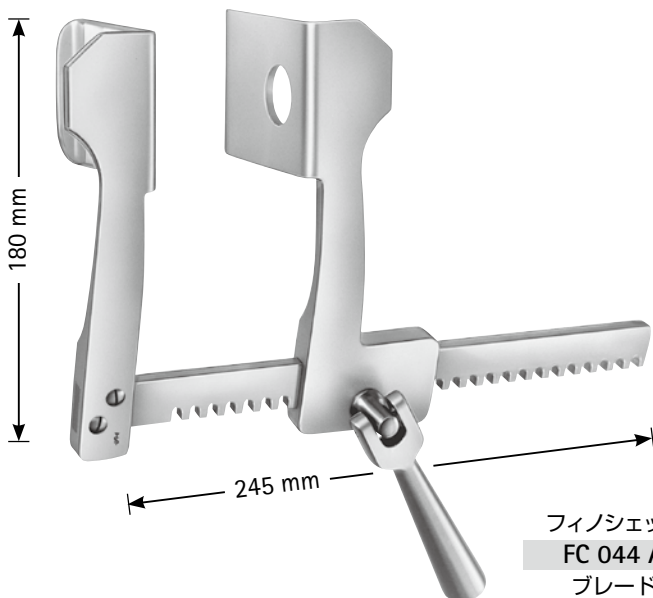

フィノシエット  
FC 044 A  
ブレード  
74 × 64 mm (深さ × 巾)

# Aesculap® Surgical Instruments

## 9. 消息子、捲綿子



|            |     |
|------------|-----|
| ■ 消息子..... | 122 |
| ■ 捲綿子..... | 124 |

消息子

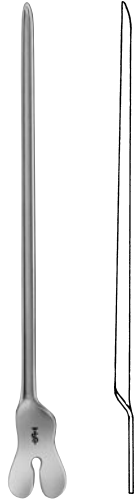

BN 003 R 130 mm  
 BN 004 R 145 mm  
 BN 006 R 160 mm  
 有溝消息子

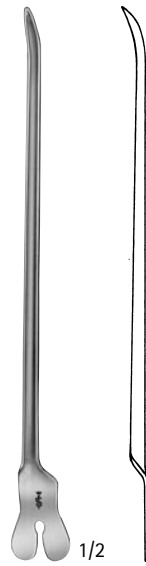

ドワイヤン  
 BN 010 R  
 有溝消息子  
 145 mm

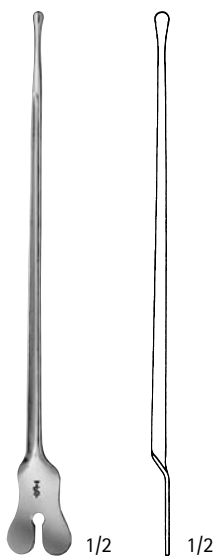

BN 015 R  
 有溝消息子  
 140 mm  
 チップ付 (3.3 mm 径)

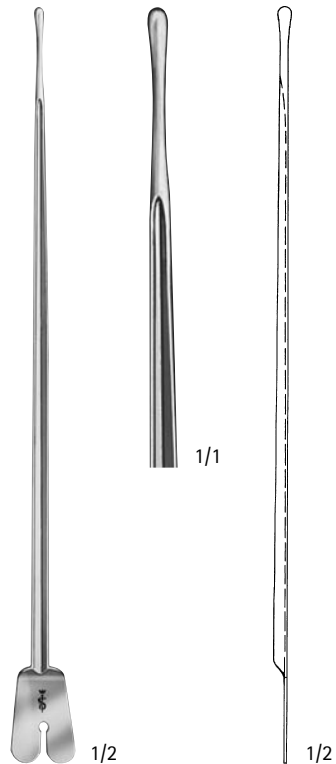

プロディー  
 BN 020 R  
 有溝消息子  
 200 mm  
 チップ付 (3.5 mm 径)



BN 034 R  $\phi$  2.5 mm  
BN 036 R  $\phi$  2.5 mm  
BN 040 R  $\phi$  3.0 mm

BN 034 R 145 mm  
BN 036 R 160 mm  
BN 040 R 200 mm

目付消息子



$\phi$  1.5 mm

1/2

BN 054 R  
145 mm



$\phi$  2.0 mm

BN 063 R 130 mm  
BN 064 R 145 mm  
BN 066 R 160 mm  
BN 068 R 180 mm  
BN 070 R 200 mm

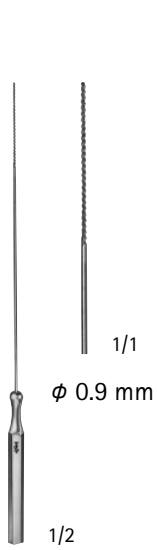

ブック  
BN 400 R  
120 mm  
らせん状

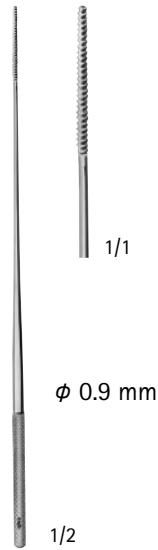

ラスペリー・ファレル  
BN 467 R  
140 mm  
三角鋸状

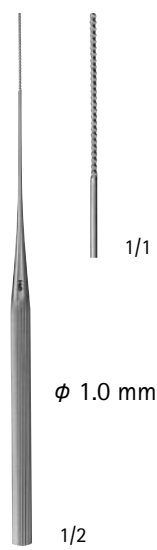

BN 440 R  
140 mm  
らせん状

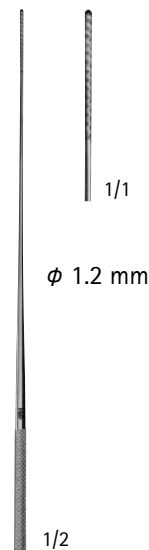

ファレル  
BN 460 R  
140 mm  
丸鋸状

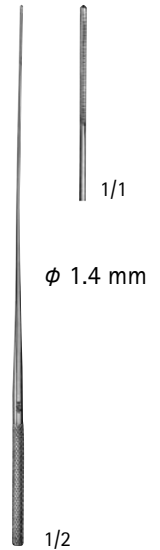

ラスペリー・ファレル  
BN 465 R  
140 mm  
三角鋸状

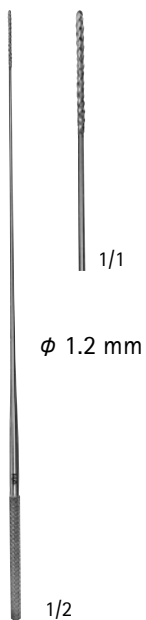

ファレル  
BN 461 R  
160 mm  
らせん状



ラスペリー・ファレル  
BN 466 R  
160 mm  
三角鋸状

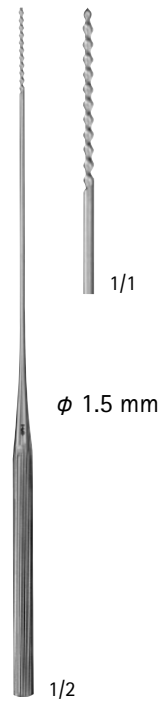

BN 452 R  
180 mm  
らせん状

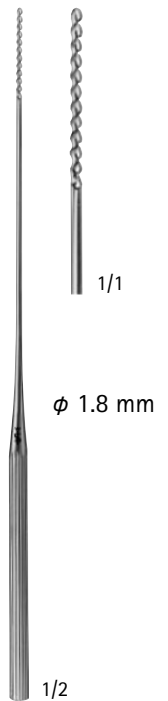

BN 457 R  
180 mm  
らせん状

# Aesculap® Surgical Instruments

## 10. 吸引管



|                    |     |
|--------------------|-----|
| ■ 吸引管.....         | 126 |
| ■ サクションカニューラ ..... | 128 |

プール  
GF 860 R  
225 mm

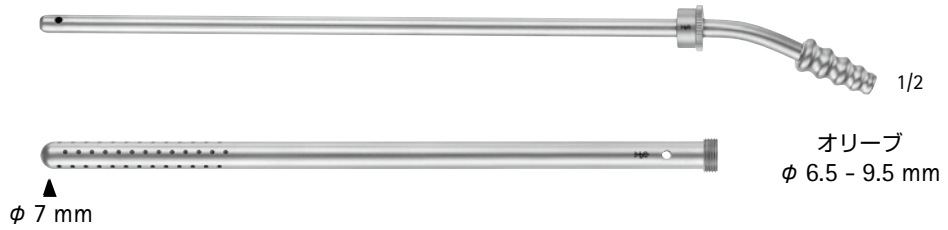

プール  
GF 862 R  
225 mm





ヤンカー  
GF 944 R  
285 mm  
センターボア径 2.0 mm

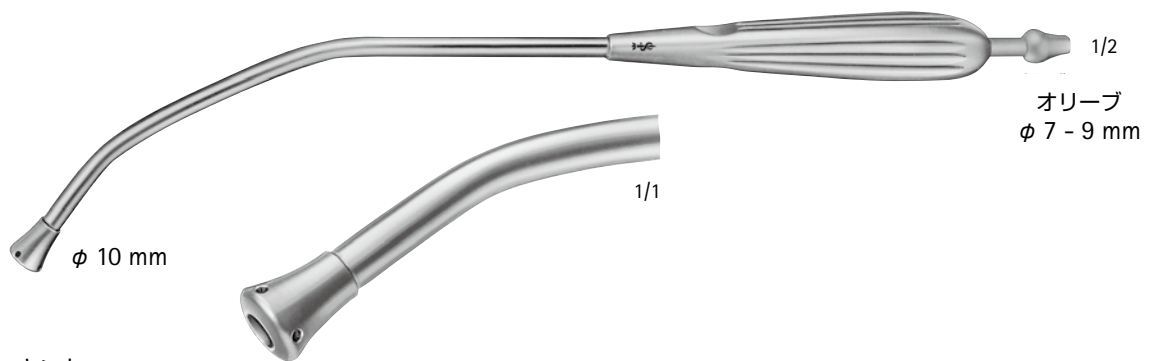

ヤンカー  
OM 671 R  
285 mm  
センターボア径 4.8 mm

# サクションカニューラ

Aesculap®

- 有効長4種類、先端外径6種類
- 指先で吸引圧の調節は自由自在
- 人間工学デザインにより操作性アップ
- スタイレット付で清掃が容易
- ルアーチューブコネクション付

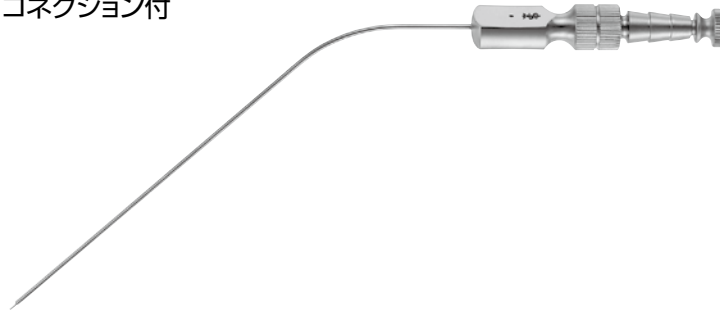

| ファーガソン<br>先端外径 | 有効長<br>110mm | 130mm    | 160mm    | 200mm    |
|----------------|--------------|----------|----------|----------|
| 1.5mm          | GF 350 R     | GF 360 R | GF 370 R | GF 380 R |
| 2mm            | GF 351 R     | GF 361 R | GF 371 R | GF 381 R |
| 2.5mm          | GF 352 R     | GF 362 R | GF 372 R | GF 382 R |
| 3mm            | GF 353 R     | GF 363 R | GF 373 R | GF 383 R |
| 4mm            | GF 354 R     | GF 364 R | GF 374 R | GF 384 R |
| 5mm            | GF 355 R     | GF 365 R | GF 375 R | GF 385 R |

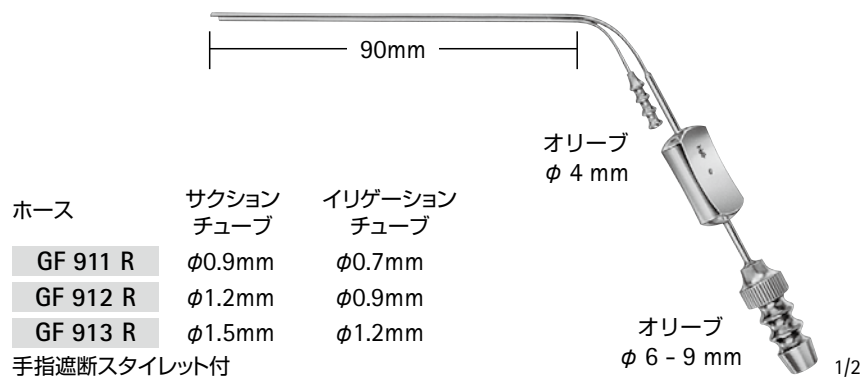

# Aesculap® Surgical Instruments

## 11. 骨関連製品



|                   |     |
|-------------------|-----|
| ■ 骨膜剥離・骨膜起子 ..... | 130 |
| ■ 骨剪刀 .....       | 134 |
| ■ 骨ヤスリ .....      | 135 |
| ■ 丸ノミ鉗子 .....     | 136 |
| ■ 整復用鉗子 .....     | 140 |

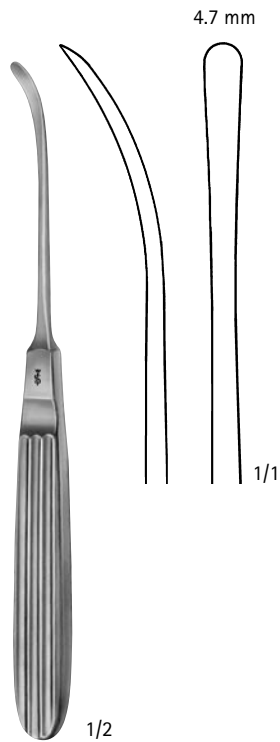

ランドルト  
FK 314 R  
175 mm

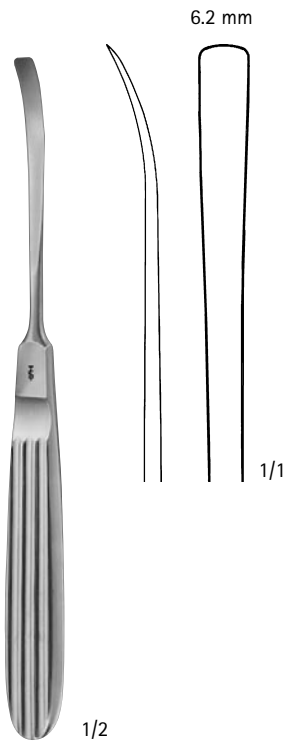

カスパー  
FK 328 R  
180 mm

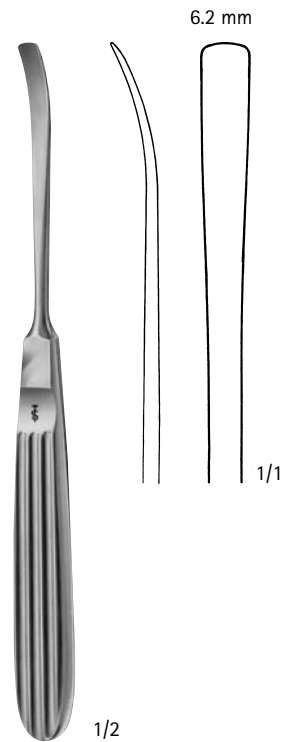

カスパー  
FK 329 R  
180 mm

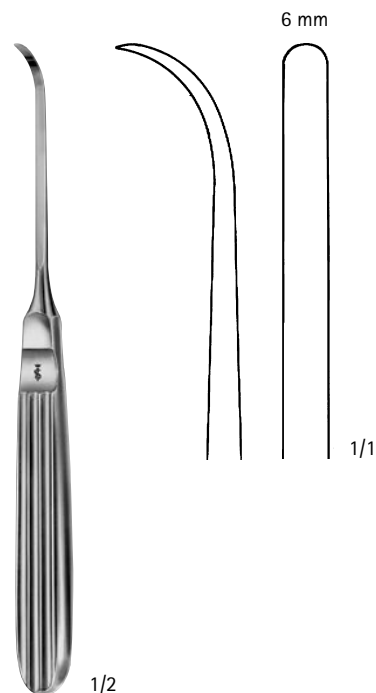

DO 523 R  
170 mm

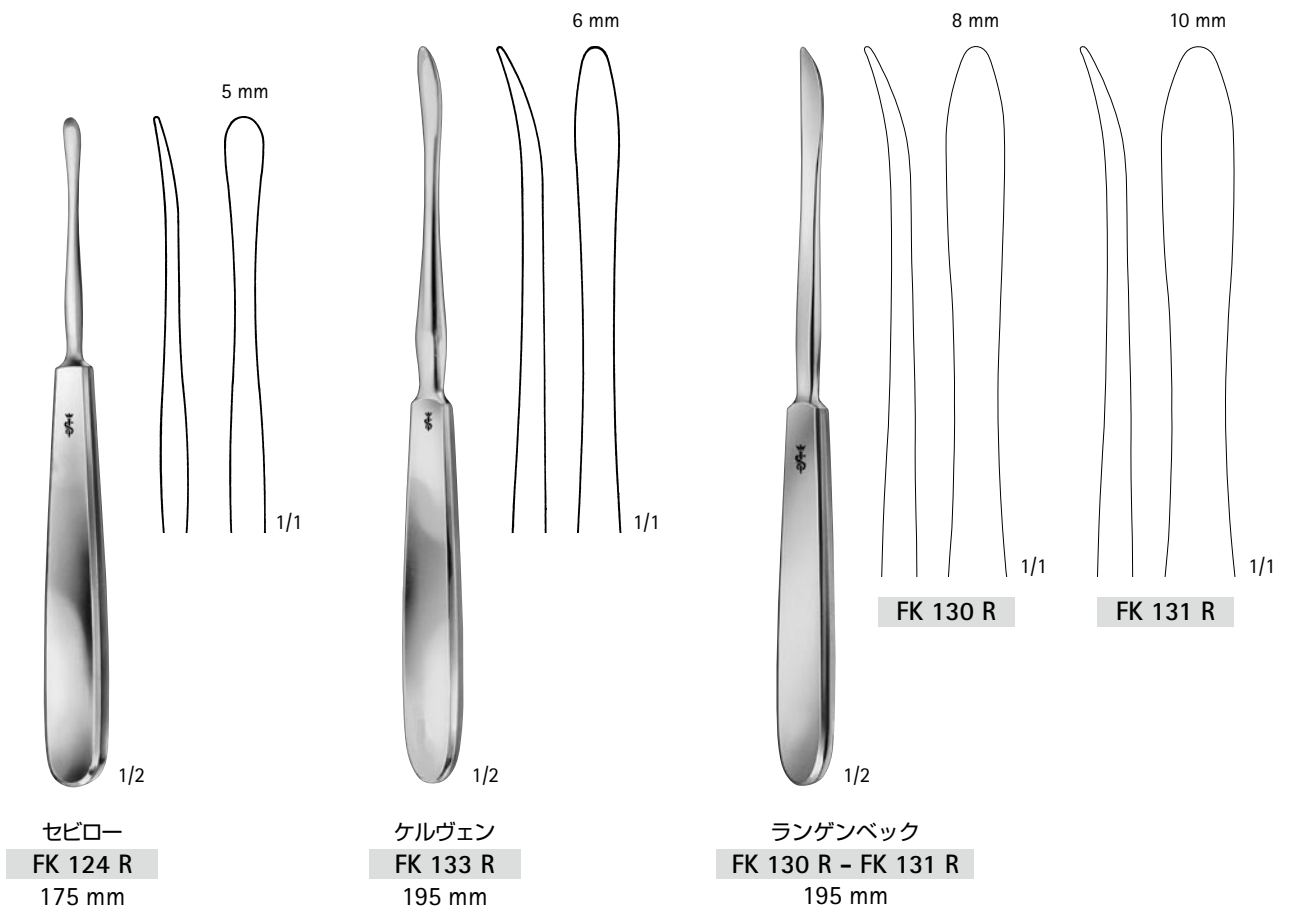
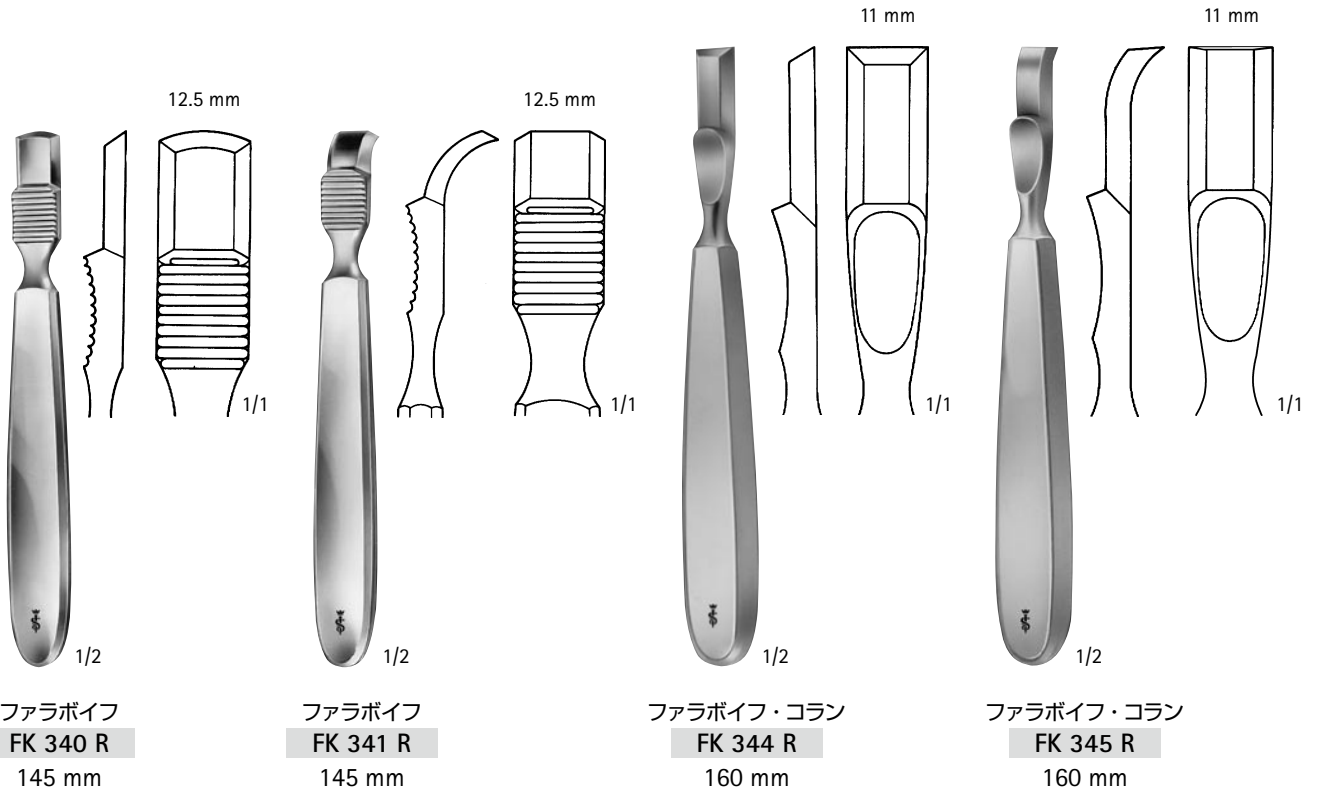

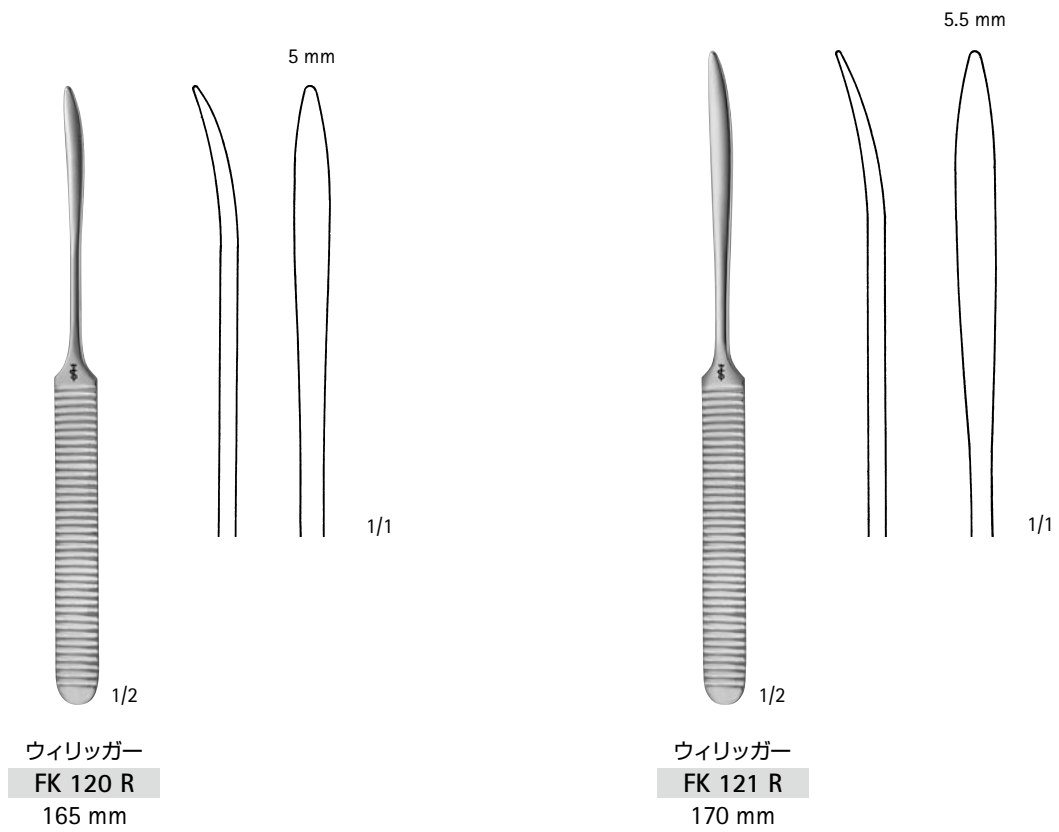

# 骨膜剥離・骨膜起子

Aesculap®

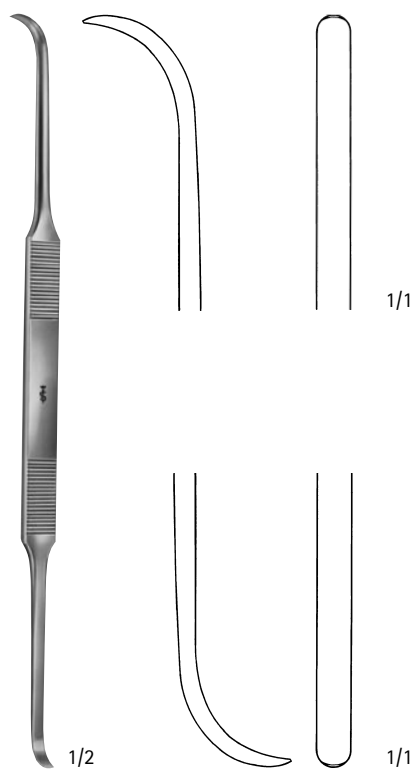

コットル  
OL 155 R  
200 mm  
鋭 / 鋭

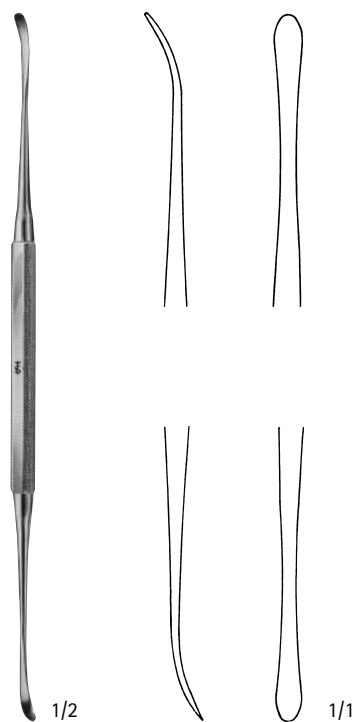

フリール  
OL 165 R  
185 mm  
鈍 / 鋭

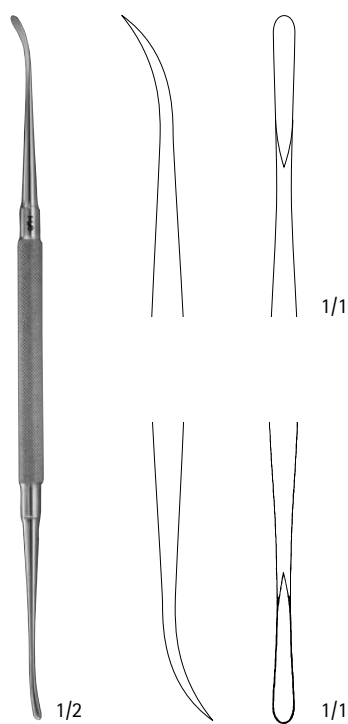

フリール・ヤサーギル  
OL 166 R  
185 mm  
鋭 / 鋭

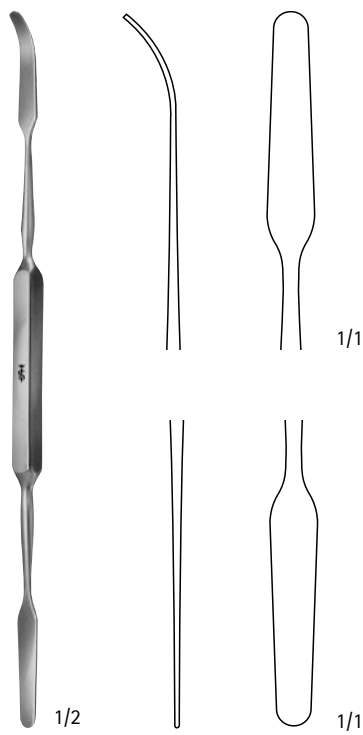

マックドナルド  
FK 291 R  
185 mm  
鈍 / 鈍

11. 骨関連製品

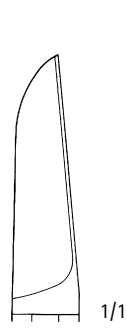

FO 622 R  
170 mm



FO 626 R  
220 mm

リストン

FO 622 R - FO 626 R

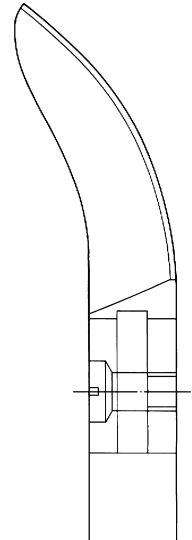

リストン  
FO 647 R  
280 mm  
反

1/1

1/2

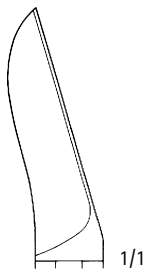

FO 632 R  
170 mm

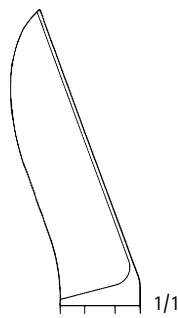

FO 636 R  
220 mm

リストン

FO 632 R - FO 636 R





OL 421 R - OL 429 R  
210 mm

7 mm



1



3

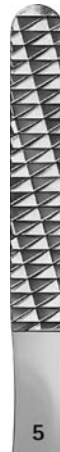

5

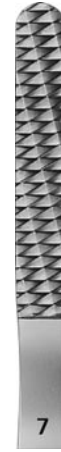

7

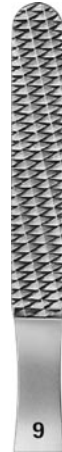

9



2



4



6



8

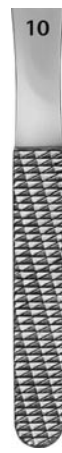

10

1/1

OL 421 R  
12 / 14  
Fig 1 / 2

OL 423 R  
16 / 20  
Fig 3 / 4

OL 425 R  
24 / 30  
Fig 5 / 6

OL 427 R  
36 / 44  
Fig 7 / 8

OL 429 R  
52 / 62  
Fig 9 / 10



FO 430 R

FO 432 R

1/2

ヤンゼン  
FO 430 R - FO 432 R  
175 mm



1/1



1/1

1/2

リウエル・フリーデマン  
FO 409 R  
145 mm



1/1

1/2

リウエル  
FO 411 R  
150 mm



1/1

1/2

リウエル  
FO 412 R  
155 mm



1/1

1/2

ハカンゾン  
FO 428 R  
170 mm



側弯



1/2

リウエル  
FO 460 R - FO 461 R  
175 mm



FO 460 R



FO 461 R

1/1



1/2

リウエル  
FO 462 R  
180 mm



1/1



1/2

リウエル  
FO 463 R  
180 mm



1/1



1/2

トロター  
FO 467 R  
205 mm



1/1

側弯

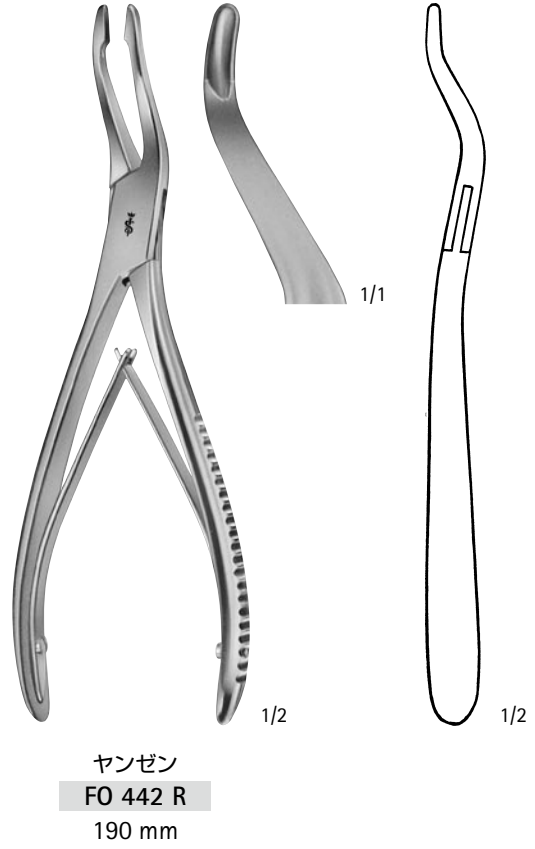



リウエル・スチール  
FO 550 R  
225 mm

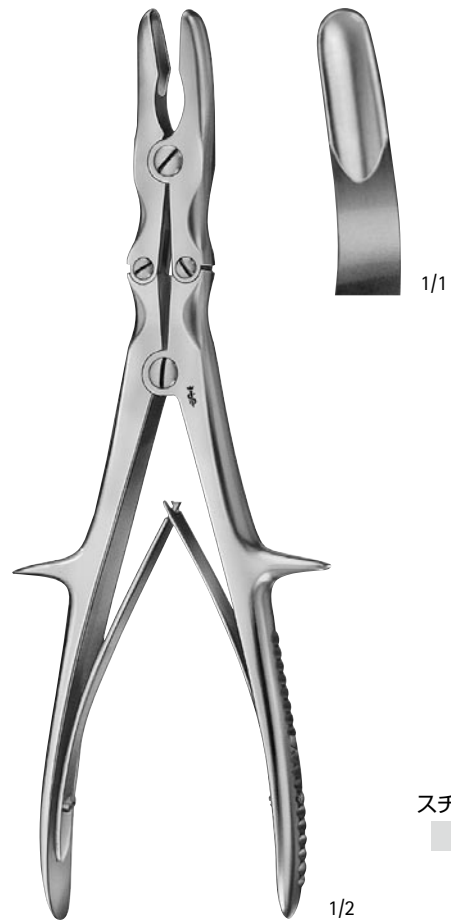

スチール・ラスキン  
FO 534 R  
240 mm



リウエル・スチール  
FO 551 R  
225 mm



スチール  
FO 530 R  
230 mm

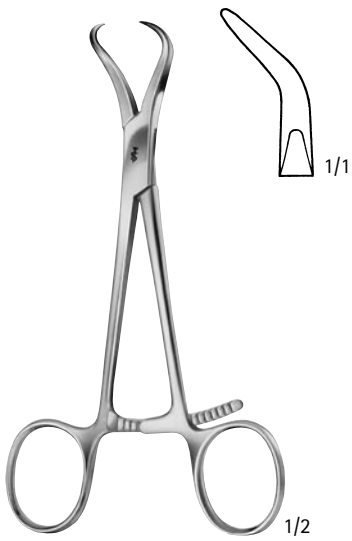

**FO 115 R**  
小骨片用  
135 mm

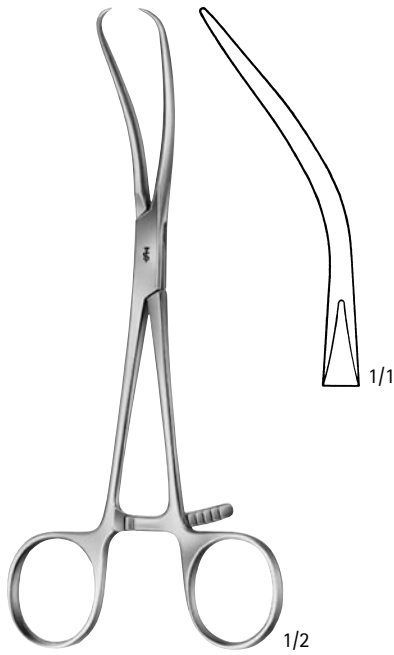

ライル  
**FO 116 R**  
170 mm

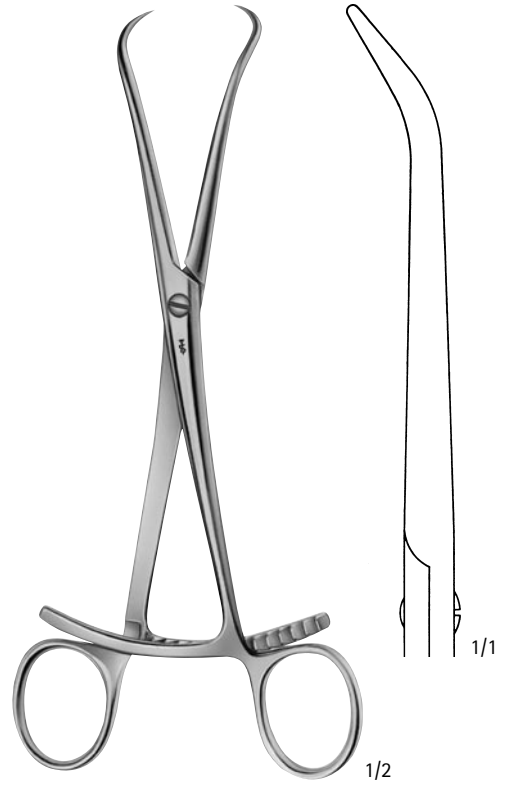

**FO 118 R**  
200 mm

# Aesculap® Surgical Instruments

## 12. バリオレトラクターシステム



■ バリオレトラクターシステム ..... 142

# バリオレトラクターシステム

Aesculap®

- 無影灯では照らすことのできない深部での手術に有効です
  - ・ 胸部外科、血管外科
  - ・ 消化器外科等の骨盤腔内の手術
  - ・ 整形外科
- 2種類のハンドルと16種類のブレードの組み合わせで、多種多様な症例に対応できます
- 経済的なバリオレトラクターシステム
  - ・ 1本のハンドルに豊富なバリエーションのレトラクターブレードが取り付け可能
- 容易なブレード交換
- 広範囲を照らせる光源出口
- 術中操作が容易なファイバークーブル内蔵ハンドル
- 高圧蒸気滅菌（プレバキューム式）可
  - ・ ハンドル、ブレード全種類、ファイバークーブル
  - ・ 134℃、5分
- 適応領域
  - ・ 消化器外科、血管外科、胸部外科、整形外科、産婦人科、泌尿器科、等

12. バリオレトラクターシステム

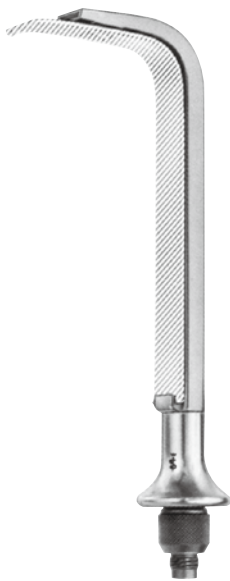

**BT 799 R**  
バリオレトラクター用ハンドル、ショートタイプ  
冷光源用キャリア付  
全長 180 mm



ハンドルのポジション変更が可能。

**BT 800 R**  
バリオレトラクター用ハンドル  
冷光源用キャリア付  
全長 280 mm



ファイバークーブル



**OP 906** φ 4.8 mm 180 cm

**OP 913** φ 4.8 mm 250 cm

パーツ



**OP 941 R** テスター用アダプター



**OP 940** LED 光源装置



レトラクターブレード (BT 799 R・BT 800 R用)

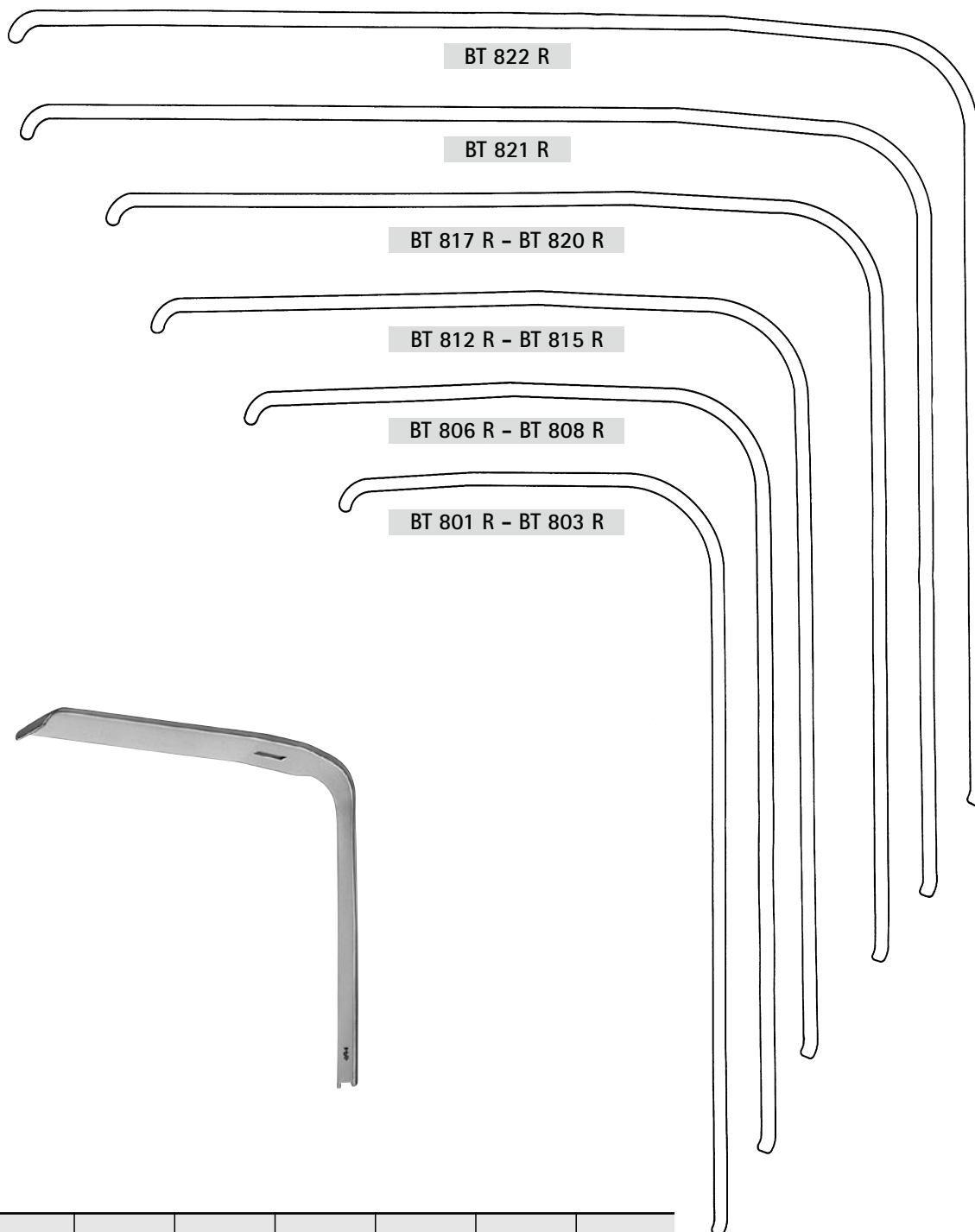

12. バリオレトラクターシステム

| 巾<br>深さ | 14 mm    | 18 mm    | 22 mm    | 26 mm    | 30 mm    | 40 mm    | 50 mm    |
|---------|----------|----------|----------|----------|----------|----------|----------|
| 55 mm   | BT 801 R | BT 802 R | BT 803 R | —        | —        | —        | —        |
| 75 mm   | BT 806 R | BT 807 R | BT 808 R | —        | —        | —        | —        |
| 95 mm   | —        | BT 812 R | BT 813 R | BT 814 R | BT 815 R | —        | —        |
| 115 mm  | —        | BT 817 R | BT 818 R | BT 819 R | BT 820 R | —        | —        |
| 135 mm  | —        | —        | —        | —        | —        | BT 821 R | —        |
| 145 mm  | —        | —        | —        | —        | —        | —        | BT 822 R |

| 品番        | ページ | 品番        | ページ | 品番        | ページ |
|-----------|-----|-----------|-----|-----------|-----|
| <b>AA</b> |     | <b>BB</b> |     | <b>BC</b> |     |
| AA 804 R  | 2   | BB 365 R  | 14  | BC 253 WB | 34  |
| AA 805 R  | 2   | BB 367 R  | 14  | BC 256 R  | 31  |
| AA 806 R  | 2   | BB 368 R  | 14  | BC 257 B  | 32  |
| AA 846 R  | 2   | BB 369 R  | 14  | BC 257 R  | 31  |
|           |     | BB 510    | 10  | BC 257 WB | 32  |
| <b>AN</b> |     | BB 511    | 10  | BC 259 B  | 32  |
| AN 379 R  | 3   | BB 512    | 10  | BC 259 R  | 30  |
| AN 380 R  | 3   | BB 513    | 10  | BC 259 WB | 32  |
| AN 381 R  | 3   | BB 515    | 10  | BC 260 R  | 30  |
| AN 709 R  | 3   | BB 515-C  | 10  | BC 261 B  | 33  |
| AN 911 R  | 95  | BB 515-1  | 10  | BC 261 R  | 30  |
| AN 912 R  | 95  | BB 518    | 10  | BC 261 WB | 33  |
| AN 913 R  | 95  | BB 519    | 10  | BC 262 R  | 30  |
|           |     | BB 520    | 10  | BC 263 B  | 33  |
| <b>BA</b> |     | BB 521    | 10  | BC 263 R  | 30  |
| BA 210    | 8   | BB 522    | 10  | BC 263 WB | 33  |
| BA 211    | 8   | BB 523    | 10  | BC 265 B  | 34  |
| BA 212    | 8   | BB 524    | 10  | BC 265 R  | 30  |
| BA 215    | 8   | BB 525    | 10  | BC 265 WB | 34  |
| BA 215-C  | 8   | BB 536    | 10  | BC 266 R  | 31  |
| BA 215-1  | 8   | BB 540    | 10  | BC 267 B  | 35  |
| BA 218    | 8   | BB 542    | 10  | BC 267 R  | 31  |
| BA 219    | 8   |           |     | BC 267 WB | 35  |
| BA 220    | 9   | <b>BC</b> |     | BC 271 B  | 33  |
| BA 221    | 9   | BC 004 R  | 18  | BC 271 R  | 31  |
| BA 222    | 9   | BC 005 R  | 18  | BC 271 WB | 33  |
| BA 223    | 9   | BC 008 R  | 18  | BC 273 B  | 33  |
| BA 224    | 9   | BC 009 R  | 18  | BC 273 WB | 33  |
| BA 311 SU | 9   | BC 020 R  | 18  | BC 275 B  | 34  |
| BA 323 SU | 9   | BC 021 R  | 18  | BC 275 R  | 31  |
|           |     | BC 056 R  | 19  | BC 275 WB | 34  |
| <b>BB</b> |     | BC 057 R  | 19  | BC 277 B  | 35  |
| BB 045 T  | 15  | BC 060 R  | 19  | BC 277 WB | 35  |
| BB 046 R  | 15  | BC 061 R  | 19  | BC 279 B  | 35  |
| BB 048 R  | 15  | BC 064 R  | 19  | BC 279 WB | 35  |
| BB 052 R  | 15  | BC 065 R  | 19  | BC 281 B  | 35  |
| BB 053 R  | 16  | BC 106 R  | 19  | BC 281 WB | 35  |
| BB 054 R  | 15  | BC 107 R  | 19  | BC 283 B  | 34  |
| BB 057 R  | 16  | BC 110 R  | 20  | BC 283 WB | 34  |
| BB 060 R  | 15  | BC 111 R  | 20  | BC 284 B  | 34  |
| BB 070 R  | 12  | BC 156 R  | 20  | BC 284 WB | 34  |
| BB 071 R  | 12  | BC 157 R  | 20  | BC 287 R  | 31  |
| BB 073 R  | 11  | BC 160 R  | 20  | BC 289 R  | 31  |
| BB 074 R  | 11  | BC 161 R  | 20  | BC 304 R  | 23  |
| BB 075 R  | 11  | BC 164 R  | 21  | BC 313 R  | 22  |
| BB 077 R  | 11  | BC 165 R  | 21  | BC 314 R  | 22  |
| BB 078 R  | 12  | BC 171 R  | 21  | BC 315 R  | 22  |
| BB 079 R  | 12  | BC 175 R  | 21  | BC 316 R  | 22  |
| BB 080 R  | 13  | BC 177 R  | 21  | BC 317 R  | 22  |
| BB 084 R  | 13  | BC 210 B  | 32  | BC 324 R  | 23  |
| BB 085 R  | 13  | BC 210 R  | 30  | BC 341 R  | 24  |
| BB 088 R  | 13  | BC 211 B  | 32  | BC 343 R  | 24  |
| BB 089 R  | 13  | BC 211 R  | 30  | BC 344 R  | 24  |
| BB 331 R  | 14  | BC 211 WB | 32  | BC 345 R  | 24  |
| BB 332 R  | 14  | BC 224 R  | 29  | BC 346 R  | 24  |
| BB 361 R  | 14  | BC 231 R  | 29  | BC 374 R  | 23  |
| BB 362 R  | 14  | BC 234 R  | 29  | BC 411 R  | 22  |
| BB 363 R  | 14  | BC 252 B  | 34  | BC 413 R  | 22  |
| BB 364 R  | 14  | BC 253 B  | 34  | BC 414 R  | 22  |

| 品番        | ページ | 品番        | ページ | 品番        | ページ |
|-----------|-----|-----------|-----|-----------|-----|
| <b>BC</b> |     | <b>BD</b> |     | <b>BD</b> |     |
| BC 415 R  | 22  | BD 030 R  | 54  | BD 512 R  | 61  |
| BC 416 R  | 22  | BD 031 R  | 54  | BD 527 R  | 56  |
| BC 417 R  | 22  | BD 032 R  | 54  | BD 533 R  | 56  |
| BC 424 R  | 23  | BD 033 R  | 54  | BD 535 R  | 56  |
| BC 441 R  | 24  | BD 043 R  | 54  | BD 537 R  | 56  |
| BC 443 R  | 24  | BD 045 R  | 54  | BD 539 R  | 56  |
| BC 444 R  | 24  | BD 047 R  | 54  | BD 540 R  | 56  |
| BC 445 R  | 24  | BD 049 R  | 54  | BD 541 R  | 56  |
| BC 544 R  | 25  | BD 050 R  | 54  | BD 542 R  | 56  |
| BC 545 R  | 25  | BD 051 R  | 54  | BD 552 R  | 56  |
| BC 547 R  | 25  | BD 052 R  | 54  | BD 553 R  | 56  |
| BC 554 R  | 25  | BD 053 R  | 54  | BD 555 R  | 56  |
| BC 555 R  | 25  | BD 151 R  | 64  | BD 557 R  | 56  |
| BC 557 R  | 25  | BD 154 R  | 64  | BD 559 R  | 56  |
| BC 570 R  | 25  | BD 156 R  | 64  | BD 560 R  | 56  |
| BC 572 R  | 25  | BD 157 R  | 64  | BD 561 R  | 56  |
| BC 573 R  | 25  | BD 158 R  | 64  | BD 562 R  | 56  |
| BC 575 R  | 25  | BD 159 R  | 64  | BD 563 R  | 56  |
| BC 600 R  | 26  | BD 160 R  | 64  | BD 575 R  | 56  |
| BC 601 R  | 27  | BD 164 R  | 64  | BD 577 R  | 56  |
| BC 602 R  | 27  | BD 165 R  | 64  | BD 579 R  | 56  |
| BC 603 R  | 26  | BD 166 R  | 64  | BD 581 R  | 56  |
| BC 604 R  | 27  | BD 168 R  | 64  | BD 661 R  | 61  |
| BC 605 R  | 27  | BD 210 R  | 60  | BD 665 R  | 61  |
| BC 606 R  | 27  | BD 215 R  | 60  | BD 666 R  | 61  |
| BC 607 R  | 27  | BD 216 R  | 60  | BD 667 R  | 61  |
| BC 611 R  | 27  | BD 220 R  | 60  | BD 668 R  | 61  |
| BC 612 R  | 27  | BD 222 R  | 60  | BD 669 R  | 61  |
| BC 615 R  | 27  | BD 228 R  | 60  | BD 670 R  | 61  |
| BC 616 R  | 27  | BD 236 R  | 60  | BD 700 R  | 57  |
| BC 680 R  | 27  | BD 238 R  | 60  | BD 725 R  | 57  |
| BC 683 R  | 27  | BD 239 R  | 60  | BD 726 R  | 57  |
| BC 708 R  | 28  | BD 240 R  | 60  | BD 727 R  | 57  |
| BC 721 R  | 28  | BD 243 R  | 60  | BD 735 R  | 57  |
| BC 723 R  | 28  | BD 260 R  | 59  | BD 736 R  | 57  |
| BC 731 R  | 28  | BD 261 R  | 59  | BD 755 R  | 57  |
| BC 741 R  | 28  | BD 264 R  | 59  | BD 760 R  | 57  |
| BC 743 R  | 28  | BD 301 R  | 58  | BD 761 R  | 57  |
| BC 861 R  | 37  | BD 302 R  | 58  | BD 801 R  | 57  |
| BC 881 R  | 38  | BD 303 R  | 58  | BD 820 R  | 57  |
| BC 885 R  | 37  | BD 304 R  | 58  | BD 878 R  | 65  |
| BC 890 R  | 37  | BD 305 R  | 58  | BD 879 R  | 65  |
| BC 970 R  | 37  | BD 311 R  | 58  | BD 880 R  | 65  |
| BC 971 R  | 37  | BD 312 R  | 58  | BD 902 R  | 65  |
| BC 973 R  | 37  | BD 313 R  | 58  | BD 903 R  | 65  |
| BC 975 R  | 37  | BD 314 R  | 58  | BD 910 R  | 65  |
| BC 977 R  | 37  | BD 315 R  | 58  | BD 964 R  | 66  |
| BC 980 R  | 38  | BD 329 R  | 58  | BD 965 R  | 66  |
| BC 981 R  | 38  | BD 330 R  | 58  | BD 980 R  | 66  |
| BC 983 R  | 38  | BD 331 R  | 58  |           |     |
| BC 985 R  | 38  | BD 333 R  | 58  | <b>BF</b> |     |
| BC 987 R  | 38  | BD 335 R  | 58  | BF 016 R  | 96  |
| BC 988 R  | 38  | BD 336 R  | 59  | BF 046 R  | 96  |
|           |     | BD 337 R  | 59  | BF 047 R  | 96  |
| <b>BD</b> |     | BD 338 R  | 59  | BF 056 R  | 96  |
| BD 023 R  | 54  | BD 501 R  | 61  | BF 057 R  | 96  |
| BD 025 R  | 54  | BD 505 R  | 59  | BF 058 R  | 96  |
| BD 027 R  | 54  | BD 510 R  | 61  | BF 059 R  | 96  |
| BD 029 R  | 54  | BD 511 R  | 61  | BF 060 R  | 97  |

| 品番        | ページ   | 品番        | ページ | 品番        | ページ |
|-----------|-------|-----------|-----|-----------|-----|
| <b>BF</b> |       | <b>BH</b> |     | <b>BL</b> |     |
| BF 061 R  | 97    | BH 442 R  | 71  | BJ 532 R  | 86  |
| BF 070 R  | 97    | BH 443 R  | 71  | BJ 550 R  | 86  |
| BF 071 R  | 97    | BH 444 R  | 71  | BJ 551 R  | 86  |
| BF 112 R  | 97    | BH 445 R  | 71  | BJ 552 R  | 86  |
| BF 113 R  | 97    | BH 614 R  | 70  | BJ 553 R  | 86  |
| BF 122 R  | 84,97 | BH 615 R  | 70  | BJ 579 R  | 82  |
| BF 123 R  | 97    | BH 630 R  | 71  | BL 930 R  | 6   |
| BF 431 R  | 98    | BH 631 R  | 71  | BL 931 R  | 6   |
| BF 432 R  | 98    | BH 642 R  | 71  |           |     |
| BF 433 R  | 98    | BH 643 R  | 71  | <b>BM</b> |     |
| BF 460 R  | 98    | BH 644 R  | 71  | BM 001 R  | 40  |
| BF 461 R  | 98    | BH 645 R  | 71  | BM 002 R  | 40  |
| BF 463 R  | 98    | BH 957 R  | 75  | BM 003 R  | 40  |
| BF 464 R  | 98    | BH 959 R  | 75  | BM 004 R  | 40  |
| BF 466 R  | 98    |           |     | BM 005 R  | 40  |
| BF 491 R  | 6     | <b>BJ</b> |     | BM 009 R  | 45  |
| BF 493 R  | 6     | BJ 002 R  | 68  | BM 011 R  | 41  |
|           |       | BJ 008 R  | 72  | BM 012 R  | 41  |
| <b>BH</b> |       | BJ 009 R  | 72  | BM 013 R  | 41  |
| BH 104 R  | 68    | BJ 011 R  | 72  | BM 014 R  | 41  |
| BH 105 R  | 68    | BJ 012 R  | 72  | BM 016 R  | 41  |
| BH 108 R  | 68    | BJ 013 R  | 72  | BM 022 R  | 41  |
| BH 109 R  | 68    | BJ 014 R  | 72  | BM 024 R  | 41  |
| BH 110 R  | 68    | BJ 015 R  | 72  | BM 025 R  | 43  |
| BH 111 R  | 68    | BJ 016 R  | 72  | BM 026 R  | 43  |
| BH 114 R  | 68    | BJ 019 R  | 75  | BM 027 R  | 43  |
| BH 115 R  | 68    | BJ 020 R  | 73  | BM 033 R  | 43  |
| BH 118 R  | 68    | BJ 021 R  | 73  | BM 034 R  | 43  |
| BH 119 R  | 68    | BJ 022 R  | 73  | BM 035 R  | 43  |
| BH 120 R  | 68    | BJ 023 R  | 73  | BM 036 R  | 43  |
| BH 121 R  | 68    | BJ 024 R  | 73  | BM 037 R  | 43  |
| BH 140 R  | 68    | BJ 025 R  | 73  | BM 038 R  | 43  |
| BH 141 R  | 68    | BJ 026 R  | 73  | BM 040 R  | 43  |
| BH 144 R  | 68    | BJ 031 R  | 73  | BM 051 R  | 45  |
| BH 145 R  | 68    | BJ 032 R  | 73  | BM 063 R  | 43  |
| BH 150 R  | 68    | BJ 033 R  | 73  | BM 064 R  | 43  |
| BH 151 R  | 68    | BJ 034 R  | 73  | BM 065 R  | 43  |
| BH 154 R  | 68    | BJ 035 R  | 73  | BM 066 R  | 43  |
| BH 155 R  | 68    | BJ 055 R  | 75  | BM 067 R  | 43  |
| BH 160 R  | 69    | BJ 080 R  | 73  | BM 068 R  | 43  |
| BH 161 R  | 69    | BJ 081 R  | 73  | BM 070 R  | 43  |
| BH 166 R  | 69    | BJ 082 R  | 73  | BM 077 R  | 44  |
| BH 167 R  | 69    | BJ 083 R  | 73  | BM 078 R  | 44  |
| BH 170 R  | 69    | BJ 086 R  | 73  | BM 081 R  | 44  |
| BH 171 R  | 69    | BJ 090 R  | 73  | BM 096 R  | 44  |
| BH 176 R  | 69    | BJ 091 R  | 73  | BM 101 R  | 44  |
| BH 177 R  | 69    | BJ 096 R  | 73  | BM 105 R  | 44  |
| BH 187 R  | 69    | BJ 100 R  | 75  | BM 110 R  | 45  |
| BH 199 R  | 69    | BJ 102 R  | 75  | BM 111 R  | 45  |
| BH 206 R  | 71    | BJ 103 R  | 75  | BM 127 R  | 45  |
| BH 207 R  | 71    | BJ 104 R  | 75  | BM 128 R  | 45  |
| BH 209 R  | 71    | BJ 106 R  | 75  | BM 132 R  | 47  |
| BH 210 R  | 69    | BJ 111 R  | 73  | BM 148 R  | 47  |
| BH 211 R  | 69    | BJ 114 R  | 73  | BM 149 R  | 47  |
| BH 227 R  | 75    | BJ 300 R  | 83  | BM 150 R  | 47  |
| BH 414 R  | 70    | BJ 309 R  | 83  | BM 151 R  | 47  |
| BH 415 R  | 70    | BJ 314 R  | 83  | BM 153 R  | 47  |
| BH 424 R  | 70    | BJ 530 R  | 86  | BM 154 R  | 47  |
| BH 425 R  | 70    | BJ 531 R  | 86  | BM 156 R  | 47  |

| 品番        | ページ | 品番        | ページ | 品番        | ページ |
|-----------|-----|-----------|-----|-----------|-----|
| <b>BM</b> |     | <b>BT</b> |     | <b>BT</b> |     |
| BM 170 R  | 47  | BT 126 R  | 101 | BT 756 R  | 109 |
| BM 235 R  | 48  | BT 127 R  | 101 | BT 761 R  | 109 |
| BM 236 R  | 48  | BT 177 R  | 103 | BT 762 R  | 109 |
| BM 237 R  | 48  | BT 178 R  | 103 | BT 763 R  | 109 |
| BM 245 R  | 48  | BT 232 R  | 103 | BT 799 R  | 142 |
| BM 247 R  | 48  | BT 234 R  | 103 | BT 800 R  | 142 |
| BM 249 R  | 48  | BT 238 R  | 103 | BT 801 R  | 143 |
| BM 255 R  | 48  | BT 239 R  | 103 | BT 802 R  | 143 |
| BM 360 R  | 48  | BT 240 R  | 103 | BT 803 R  | 143 |
| BM 361 R  | 48  | BT 241 R  | 103 | BT 806 R  | 143 |
| BM 362 R  | 48  | BT 242 R  | 102 | BT 807 R  | 143 |
| BM 806 R  | 49  | BT 243 R  | 102 | BT 808 R  | 143 |
| BM 807 R  | 49  | BT 244 R  | 102 | BT 812 R  | 143 |
| BM 810 R  | 49  | BT 246 R  | 102 | BT 813 R  | 143 |
| BM 811 R  | 49  | BT 248 R  | 102 | BT 814 R  | 143 |
| BM 812 R  | 50  | BT 252 R  | 102 | BT 815 R  | 143 |
| BM 813 R  | 50  | BT 253 R  | 102 | BT 817 R  | 143 |
| BM 822 R  | 50  | BT 254 R  | 102 | BT 818 R  | 143 |
| BM 823 R  | 50  | BT 256 R  | 102 | BT 819 R  | 143 |
| BM 901 R  | 51  | BT 257 R  | 102 | BT 820 R  | 143 |
| BM 902 R  | 51  | BT 258 R  | 102 | BT 821 R  | 143 |
| BM 905 R  | 51  | BT 259 R  | 102 | BT 822 R  | 143 |
| BM 913 R  | 51  | BT 260 R  | 102 | BT 943 R  | 103 |
| BM 950 R  | 52  | BT 261 R  | 102 | BT 944 R  | 103 |
|           |     | BT 262 R  | 102 | BT 945 R  | 103 |
|           |     | BT 263 R  | 102 | BT 946 R  | 103 |
| <b>BN</b> |     | BT 264 R  | 102 |           |     |
| BN 003 R  | 122 | BT 266 R  | 102 | <b>BV</b> |     |
| BN 004 R  | 122 | BT 272 R  | 102 | BV 010 R  | 112 |
| BN 006 R  | 122 | BT 273 R  | 102 | BV 011 R  | 112 |
| BN 010 R  | 122 | BT 274 R  | 102 | BV 013 R  | 112 |
| BN 015 R  | 122 | BT 276 R  | 102 | BV 030 R  | 112 |
| BN 020 R  | 122 | BT 340 R  | 104 | BV 032 R  | 112 |
| BN 034 R  | 123 | BT 356 R  | 105 | BV 066 R  | 112 |
| BN 036 R  | 123 | BT 357 R  | 105 | BV 067 R  | 112 |
| BN 040 R  | 123 | BT 358 R  | 105 | BV 070 R  | 112 |
| BN 054 R  | 123 | BT 359 R  | 105 | BV 071 R  | 112 |
| BN 063 R  | 123 | BT 361 R  | 105 | BV 073 R  | 112 |
| BN 064 R  | 123 | BT 372 R  | 105 | BV 074 R  | 112 |
| BN 066 R  | 123 | BT 373 R  | 105 | BV 075 R  | 113 |
| BN 068 R  | 123 | BT 446 R  | 110 | BV 085 R  | 113 |
| BN 070 R  | 123 | BT 618 R  | 107 | BV 104 R  | 113 |
| BN 400 R  | 124 | BT 621 R  | 107 | BV 250 R  | 113 |
| BN 440 R  | 124 | BT 622 R  | 108 | BV 329 R  | 117 |
| BN 452 R  | 124 | BT 623 R  | 108 | BV 361 R  | 117 |
| BN 457 R  | 124 | BT 624 R  | 108 | BV 362 R  | 117 |
| BN 460 R  | 124 | BT 630 R  | 108 | BV 363 R  | 117 |
| BN 461 R  | 124 | BT 633 R  | 108 | BV 500 R  | 115 |
| BN 465 R  | 124 | BT 655 R  | 106 | BV 502 R  | 115 |
| BN 466 R  | 124 | BT 656 R  | 106 | BV 505 R  | 115 |
| BN 467 R  | 124 | BT 657 R  | 106 | BV 506 R  | 115 |
|           |     | BT 658 R  | 106 | BV 512 R  | 115 |
| <b>BT</b> |     | BT 659 R  | 106 | BV 520 R  | 117 |
| BT 008 R  | 101 | BT 670 R  | 110 | BV 522 R  | 117 |
| BT 111 R  | 101 | BT 672 R  | 110 | BV 523 R  | 117 |
| BT 112 R  | 101 | BT 674 R  | 110 | BV 530 R  | 117 |
| BT 116 R  | 101 | BT 751 R  | 109 | BV 531 R  | 117 |
| BT 117 R  | 101 | BT 752 R  | 109 | BV 532 R  | 117 |
| BT 121 R  | 101 | BT 755 R  | 109 | BV 533 R  | 117 |
| BT 122 R  | 101 |           |     |           |     |

| 品番        | ページ     | 品番        | ページ | 品番        | ページ |
|-----------|---------|-----------|-----|-----------|-----|
| <b>BV</b> |         | <b>EA</b> |     | <b>FB</b> |     |
| BV 551 R  | 117     | EA 150 R  | 77  | FB 432 R  | 87  |
| BV 552 R  | 117     | EA 151 R  | 77  | FB 433 R  | 87  |
| BV 553 R  | 117     | EA 152 R  | 77  | FB 434 R  | 87  |
| BV 601 R  | 115     | EA 155 R  | 77  | FB 435 R  | 87  |
| BV 602 R  | 115     | EA 156 R  | 77  | FB 436 R  | 87  |
| BV 606 R  | 116     | EA 157 R  | 77  | FB 437 R  | 87  |
| BV 608 R  | 115     | EA 202 R  | 79  | FB 466 R  | 91  |
| BV 609 R  | 115,116 | EA 203 R  | 79  | FB 467 R  | 91  |
| BV 610 R  | 115     | EA 204 R  | 79  | FB 468 R  | 91  |
| BV 611 R  | 115,116 | EA 205 R  | 79  | FB 469 R  | 91  |
| BV 621 R  | 116     | EA 206 R  | 79  | FB 470 R  | 91  |
| BV 622 R  | 116     | EA 207 R  | 79  | FB 510 R  | 92  |
| BV 624 R  | 116     | EA 210 R  | 80  | FB 511 R  | 92  |
| BV 626 R  | 116     | EA 211 R  | 80  | FB 512 R  | 92  |
| BV 628 R  | 116     | EA 212 R  | 78  | FB 513 R  | 92  |
| BV 632 R  | 116     | EA 213 R  | 78  | FB 515 R  | 92  |
| BV 634 R  | 116     | EA 216 R  | 80  | FB 516 R  | 92  |
| BV 636 R  | 116     | EA 217 R  | 80  | FB 517 R  | 92  |
| BV 638 R  | 116     | EA 220 R  | 80  | FB 518 R  | 92  |
| BV 996 R  | 114     | EA 221 R  | 80  | FB 528 R  | 90  |
| BV 997 R  | 114     | EA 222 R  | 80  | FB 529 R  | 90  |
| BV 998 R  | 114     | EA 223 R  | 80  | FB 530 R  | 90  |
| BV 999 R  | 114     | EA 323 R  | 81  | FB 557 R  | 88  |
|           |         |           |     | FB 558 R  | 88  |
| <b>DO</b> |         | <b>EO</b> |     | FB 559 R  | 89  |
| DO 523 R  | 130     | EO 150 R  | 86  | FB 560 R  | 89  |
|           |         | EO 151 R  | 86  | FB 561 R  | 89  |
| <b>DP</b> |         | EO 338 R  | 85  | FB 563 R  | 89  |
| DP 530 R  | 36      | EO 340 R  | 85  | FB 567 R  | 88  |
| DP 551 R  | 36      |           |     | FB 568 R  | 88  |
| DP 552 R  | 36      | <b>FB</b> |     | FB 569 R  | 88  |
|           |         | FB 328 R  | 87  | FB 570 R  | 89  |
| <b>EA</b> |         | FB 329 R  | 87  | FB 717 R  | 94  |
| EA 015 R  | 85      | FB 330 R  | 87  | FB 718 R  | 94  |
| EA 016 R  | 85      | FB 331 R  | 87  | FB 719 R  | 94  |
| EA 017 R  | 85      | FB 352 R  | 87  | FB 729 R  | 93  |
| EA 020 R  | 85      | FB 353 R  | 87  | FB 730 R  | 93  |
| EA 030 R  | 84      | FB 357 R  | 87  | FB 736 R  | 93  |
| EA 031 R  | 84      | FB 358 R  | 87  | FB 737 R  | 93  |
| EA 032 R  | 84      | FB 359 R  | 87  | FB 738 R  | 93  |
| EA 050 R  | 84      | FB 394 R  | 62  | FB 764 R  | 94  |
| EA 052 R  | 84      | FB 395 R  | 62  | FB 802 R  | 118 |
| EA 061 R  | 84      | FB 396 R  | 62  | FB 803 R  | 119 |
| EA 062 R  | 84      | FB 400 R  | 62  | FB 804 R  | 119 |
| EA 092 R  | 85      | FB 401 R  | 63  | FB 836 R  | 118 |
| EA 095 R  | 85      | FB 402 R  | 62  | FB 841 R  | 119 |
| EA 096 R  | 85      | FB 403 R  | 63  | FB 842 R  | 119 |
| EA 097 R  | 85      | FB 404 R  | 62  | FB 845 R  | 118 |
| EA 099 R  | 85      | FB 405 R  | 62  | FB 846 R  | 118 |
| EA 116 R  | 79      | FB 406 R  | 63  | FB 938 R  | 85  |
| EA 117 R  | 79      | FB 407 R  | 63  | FB 954 R  | 82  |
| EA 126 R  | 78      | FB 408 R  | 63  | FB 955 R  | 82  |
| EA 127 R  | 78      | FB 411 R  | 62  |           |     |
| EA 130 R  | 76      | FB 412 R  | 62  | <b>FC</b> |     |
| EA 131 R  | 76      | FB 414 R  | 62  | FC 040 A  | 120 |
| EA 140 R  | 76      | FB 415 R  | 62  | FC 041 A  | 120 |
| EA 141 R  | 76      | FB 416 R  | 62  | FC 042 A  | 120 |
| EA 145 R  | 76      | FB 417 R  | 62  | FC 043 A  | 120 |
| EA 146 R  | 76      | FB 431 R  | 87  | FC 044 A  | 120 |

| 品番        | ページ | 品番        | ページ | 品番        | ページ |
|-----------|-----|-----------|-----|-----------|-----|
| <b>FK</b> |     | <b>GF</b> |     | <b>OM</b> |     |
| FK 120 R  | 132 | GF 371 R  | 128 | OM 030 R  | 2   |
| FK 121 R  | 132 | GF 372 R  | 128 | OM 049 R  | 2   |
| FK 124 R  | 131 | GF 373 R  | 128 | OM 202 R  | 4   |
| FK 130 R  | 131 | GF 374 R  | 128 | OM 203 R  | 4   |
| FK 131 R  | 131 | GF 375 R  | 128 | OM 205 R  | 4   |
| FK 133 R  | 131 | GF 380 R  | 128 | OM 671 R  | 127 |
| FK 291 R  | 133 | GF 381 R  | 128 |           |     |
| FK 314 R  | 130 | GF 382 R  | 128 | <b>OP</b> |     |
| FK 328 R  | 130 | GF 383 R  | 128 | OP 906    | 142 |
| FK 329 R  | 130 | GF 384 R  | 128 | OP 913    | 142 |
| FK 340 R  | 131 | GF 385 R  | 128 | OP 940    | 142 |
| FK 341 R  | 131 | GF 860 R  | 126 | OP 941    | 142 |
| FK 344 R  | 131 | GF 862 R  | 126 |           |     |
| FK 345 R  | 131 | GF 911 R  | 128 | <b>XJ</b> |     |
|           |     | GF 912 R  | 128 | XJ 050 U  | 55  |
| <b>FO</b> |     | GF 913 R  | 128 | XJ 051 R  | 55  |
| FO 115 R  | 140 | GF 917 R  | 128 | XJ 051 U  | 55  |
| FO 116 R  | 140 | GF 944 R  | 127 | XJ 101 R  | 95  |
| FO 118 R  | 140 |           |     | XJ 102 R  | 95  |
| FO 409 R  | 136 | <b>HF</b> |     | XJ 151 R  | 70  |
| FO 411 R  | 136 | HF 020 R  | 5   | XJ 152 R  | 70  |
| FO 412 R  | 136 | HF 028 R  | 5   | XJ 153 R  | 70  |
| FO 428 R  | 136 | HF 032 R  | 5   | XJ 154 R  | 70  |
| FO 430 R  | 136 | HF 213 R  | 5   | XJ 155 R  | 74  |
| FO 432 R  | 136 | HF 234 R  | 5   | XJ 156 R  | 74  |
| FO 442 R  | 138 |           |     | XJ 157 R  | 74  |
| FO 460 R  | 137 | <b>JG</b> |     | XJ 158 R  | 74  |
| FO 461 R  | 137 | JG 506 R  | 6   | XJ 159 R  | 74  |
| FO 462 R  | 137 | JG 598    | 6   | XJ 160 R  | 74  |
| FO 463 R  | 137 | JG 600    | 6   | XJ 162 R  | 74  |
| FO 467 R  | 137 |           |     | XJ 163 R  | 74  |
| FO 500 R  | 138 | <b>LX</b> |     | XJ 251 R  | 42  |
| FO 514 R  | 138 | LX 156 R  | 36  | XJ 252 R  | 42  |
| FO 520 R  | 138 | LX 157 R  | 36  | XJ 253 R  | 42  |
| FO 521 R  | 138 | LX 158 R  | 36  | XJ 254 R  | 42  |
| FO 530 R  | 139 | LX 159 R  | 36  | XJ 255 R  | 46  |
| FO 534 R  | 139 |           |     | XJ 256 R  | 46  |
| FO 550 R  | 139 | <b>OA</b> |     | XJ 257 R  | 46  |
| FO 551 R  | 139 | OA 225 R  | 112 | XJ 258 R  | 42  |
| FO 622 R  | 134 |           |     | XJ 259 R  | 42  |
| FO 626 R  | 134 | <b>OL</b> |     | XJ 260 R  | 42  |
| FO 632 R  | 134 | OL 155 R  | 133 | XJ 261 R  | 46  |
| FO 636 R  | 134 | OL 165 R  | 133 | XJ 262 R  | 46  |
| FO 647 R  | 134 | OL 166 R  | 133 | XJ 263 R  | 46  |
|           |     | OL 421 R  | 135 | XJ 301 R  | 104 |
| <b>GF</b> |     | OL 423 R  | 135 | XJ 302 R  | 104 |
| GF 350 R  | 128 | OL 425 R  | 135 | XJ 303 R  | 104 |
| GF 351 R  | 128 | OL 427 R  | 135 | XJ 304 R  | 104 |
| GF 352 R  | 128 | OL 429 R  | 135 | XJ 305 R  | 104 |
| GF 353 R  | 128 | OL 610 R  | 100 | XJ 306 R  | 104 |
| GF 354 R  | 128 | OL 611 R  | 100 | XJ 307 R  | 104 |
| GF 355 R  | 128 | OL 612 R  | 100 | XJ 308 R  | 104 |
| GF 360 R  | 128 | OL 619 R  | 100 | XJ 351 R  | 114 |
| GF 361 R  | 128 | OL 620 R  | 100 | XJ 352 R  | 114 |
| GF 362 R  | 128 | OL 622 R  | 100 | XJ 402 R  | 21  |
| GF 363 R  | 128 | OL 623 R  | 100 | XJ 403 R  | 21  |
| GF 364 R  | 128 | OL 624 R  | 100 | XJ 404 R  | 21  |
| GF 365 R  | 128 |           |     | XJ 405 R  | 21  |
| GF 370 R  | 128 |           |     | XJ 406 R  | 23  |

---

| 品番       | ページ |
|----------|-----|
| XJ       |     |
| XJ 407 R | 23  |
| XJ 408 R | 28  |
| XJ 409 R | 28  |
| XJ 410 R | 26  |
| XJ 411 R | 26  |
| XJ 412 R | 26  |
| XJ 413 R | 26  |

---

---

■品番末尾のアルファベット略語の説明

- A = アルミ製
- R = ステンレス製
- T = チタン製
- U = UK仕様, ミラーフィニッシュ









## AESFULAP® - a B. Braun brand

製造販売元 **ビー・ブラウンエースクラップ株式会社**

本 社: 〒113-0033 東京都文京区本郷2-38-16  
カスタマーサービスセンター: ☎ 0120-401-741 (フリーダイヤル)

<http://www.bbraun.jp>

本カタログ掲載製品の薬事取得番号及び販売名は、製品付属の添付文書をご参照ください。  
製品のご使用にあたっては、製品に付属の添付文書を必ずお読みください。

本カタログ掲載品の仕様・形状は、改良等の理由により予告なしに変更することがあります。